

Rinn 2024

Preisliste

Schweiz



RINN

Den Anfang
macht ein guter Stein.

Stichwortverzeichnis

-
- A** Abschlussplatten **74**
Allgemeine Geschäftsbedingungen **156–159**
Altstadtpflaster **41**
Ansprechpartner **10–13**
Aufmaß-Service **22**
-
- B** Bankauflagen **141**
Bayfield® Mauer **90**
Bänderungssteine **78**
belino Platten **71**
Beratungsleistungen **14, 22**
Bindersteine **78**
Blauer Engel **5**
Blockstufen **118**
Bodenindikatoren **72**
Briefkastenanlage **96, 97**
Brunnen **148**
Burghof-Palisaden **104**
-
- C** Catania Mauer **84**
Ciotto® **38**
Cubico light Pflanzgefäße **150**
-
- D** Designelemente **146**
-
- E** Eckblockstufen **118**
Einbaubriefkasten **96, 97**
Einfassungen **78**
-
- F** Fasenlack **73**
Farbschutz **28**
Fiero Platten **57**
Filzschürze **32**
Fugenkreuze für Platten **73**
-
- G** Gala Mauer **94**
Garantien **28**
-
- H** Hydropor Altstadtpflaster **52**
Hydropor KL-Rasenplatte **55**
Hydropor La Strada **53**
Hydropor Laziano **50**
Hydropor Lukano **KlimaPlus 48**
Hydropor Padio **46**
Hydropor Rasenwabe **54**
Hydropor Siliton **51**
-
- I** Intervallo Sitzblöcke **138**
Intervallo light Sitzblöcke **142**
-
- K** Kaskadenbrunnen **148**
Kontakt **10–13, 15, 27**
Kreisplatten Ciotto® **38**
Klimastein **5**
KlimaPlus 34, 42, 48
-
- L** La Strada **45**
Laziano® **33**
LED-Beleuchtungssystem **136**
Lieferhinweise **26, 27**
Lukano **KlimaPlus 34**
-
- M** Mauerabdeckungen **98**
Mauern **80–95**
Mauerteile **110**
Mauerwinkel 50 cm **112**
Mauerwinkel 100 cm **114**
Mauerwinkel-Ecken **116**
Medino Platten **58**
Modulblockstufen **118**
Modus light Sitzgruppe **143**
-
- N** Nachhaltigkeit **6, 7**
-
- O** Oberflächen **29**
Ökopflaster siehe Hydropor
-
- P** Padio® **30**
Paletten **26, 158**
Palisaden **102, 104**
Passee **KlimaPlus 42**
Pfeiler **98**
Pfeilerabdeckungen **98**
Pflanzgefäße **150**
plainstone Platten **67**
Plattenlager **73**
Podeste **132**
Poolumrandungen **75**
-
- Q** Quellsteinbrunnen **148**
-
- R** Radienblockstufen **122**
Randsteine **76**
Rasenplatte **54, 55**
Reinigungsservice **24**
Reinigungs- und Pflegemittel **25**
rinnero Platten **70**
RinnPlus **8, 9–25**
rinnit Platten **62**
Romano Mauer **86**
-
- S** Schnittkosten & Zulagen **73**
Scona Mauer **80**
Sichtkanten (für Platten) **74**
Signo Kaskadenbrunnen **148**
Signo Mauerteile **108**
Signo Platten **60**
Signo Sitzblöcke **144**
Signo Stufenplatten **130**
Siliton **36**
silkstone® Platten **68**
Sitzblöcke **138, 142, 144**
Slimgo **40**
Stelen **106**
-
- T** Teflon™ Schutz **28**
Toskana Mauer **82**
trendstone Platten **64**
Trittstufen **127**
-
- U** Unsere Leistungen **8–25**
-
- V** Valeo **44**
Vario-Bloc **100**
Vario-Palisaden **102**
Verpackung **27, 158**
Vilago Platten **56**
-
- W** Winkelstufen **124**
-
- Y** York Mauer **92**
-
- Z** Zubehör für Platten **73**
Zubehör für Maßanfertigungen **135**
Zulagen Stufen **121, 126, 129**
Zulagen Podeste **134**

Inhalt

Pflaster

Padio® · Laziano® · Lukano **KlimaPlus** · Siliton · Ciotto® · Slimgo · Altstadtpflaster
Passeo **KlimaPlus** · Valeo · La Strada

Öko-Beläge

Hydropor Padio · Hydropor Lukano **KlimaPlus** · Hydropor Laziano · Hydropor Siliton
Hydropor Altstadtpflaster · Hydropor La Strada · Hydropor Rasenwabe · Hydropor KL-Rasenplatte

Platten befahrbar

Vilago Platten · Fiero Platten · Medino Platten · Signo Platten

Platten begehbar

rinnit Platten RSF 1 · trendstone Platten RSF 5 · plainstone Platten RSF 3 · silkstone® Platten RSF 3 & RSF 5
rinnero Platten RSF 5 · belino Platten · Bodenindikatoren & Markierungsplatten · Plattenzubehör
Sichtkanten · Poolumrandungen

Einfassungen

Randsteine · Bindersteine · Bänderungssteine

Mauern

Scona Mauer · Toskana Mauer · Catania Mauer · Romano Mauer
Bayfield® Mauer · York Mauer · Gala Mauer · Gala Mauer Zubehör

Hangbefestigungen

Einbaubriefkasten · Pfeiler und Mauerabdeckungen · Vario-Bloc · Vario-Palisaden
Burghof-Palisaden · Stelen · Signo Mauerteile · Mauerteile · Mauerwinkel

Stufen

Block- und Eckblockstufen · Radienblockstufen · Winkelstufen · Trittstufen
Signo Stufenplatten · Podeste · Zubehör Maßanfertigungen · LED-Beleuchtung

Gestaltung

Intervallo Sitzblöcke · Bankauflagen · Intervallo light Sitzblöcke · Modus light Sitzgruppe
Signo Sitzblöcke · Designelemente · Brunnen · Pflanzgefäße

Allgemeine Geschäftsbedingungen



Liebe Geschäftspartner

Eine wichtige Basis für Ihre Verkaufsgespräche ist unsere Preisliste. Neben dem **kompletten Produktsortiment** erfahren Sie auch Wissenswertes über unser Unternehmen und unsere **RinnPlus Leistungen**.

Als Familienunternehmen, das in der **4. und 5. Generation** Betonsteinprodukte in großer Vielfalt und hoher Qualität herstellt, gehen wir gemeinsam mit unseren Mitarbeitern, Lieferanten und Ihnen neue Wege des Wirtschaftens und leisten unseren Beitrag für eine zukunftsfähige Welt. **Rinn produziert CO₂-neutral**, einschließlich Rohstofftransport und Auslieferung der Produkte. Davon profitieren auch Sie, denn die Nachfrage nach ökologisch unbedenklichen Produkten steigt. Hochwertige Rohstoffe, ausgereifte Herstellungsverfahren und ein weitreichendes Know-how bei der Oberflächenveredelung stehen für die **Premium-Qualität** von Betonwerkstein der Marke Rinn.

Darauf geben wir Ihnen und Ihren Kunden **umfangreiche Garantien**.

Und nicht nur das. Als Partner für die Außengestaltung bieten wir Ihnen außerdem viele Serviceleistungen. Individuelle Produktberatung in den drei Rinn Ideengärten, Aufmaß-Service, persönliche und feste Ansprechpartner vor Ort, die Kompetenz unserer Anwendungstechnik oder den professionellen Reinigungsservice – das alles sind Leistungen, mit denen wir Sie zusätzlich unterstützen möchten. **Unser RinnPlus für Sie.**

Wir wünschen Ihnen ein erfolgreiches Geschäftsjahr!

Luisa & Christian Rinn



Ein Meilenstein in Sachen Klimaschutz. Der Rinn Klimastein

Seit Jahrzehnten sind wir Spezialisten darin, gute Steine herzustellen.

Wir sind vor allem auch Pionier, wenn es darum geht, Steine nachhaltig und klimafreundlich zu produzieren. Jetzt präsentieren wir mit unserem Klimastein einen Stein, der **(fast) ohne Zement auskommt** und der daher einen **signifikant niedrigeren CO₂-Fußabdruck** hat.

Als Meilenstein in nachhaltiger Außengestaltung legt der Klimastein das Fundament für eine gute Zukunft nachfolgender Generationen.

Guter Stein wird also jetzt noch besser.

Unsere Klimasteine

Passée **KlimaPlus** > S. 42 | Lukano **KlimaPlus** > S. 34 | Hydropor Lukano **KlimaPlus** > S. 48



1988

Erster Hydropor
Ökobelag

2011

Nachhaltigkeits-
strategie

2014

CO₂-neutrale
Produktion

2016

Erster Recycling-
Stein

2021

Erste Produkte mit
dem Blauen Engel

2022

Erster Klimastein

2023

Erweiterung des
Klimastein-Sortiments



Den Anfang machen:
www.rinn.net/klimastein



Nachhaltig bauen ist das neue Normal.

Produktion in
Deutschland
100%

Meilenstein in Sachen Klimaschutz

- 90 % Zementreduktion
- 65 % CO₂-Einsparung

**KLIMA
STEIN**

umweltverträglich
ressourcenschonend
schadstoffarm

**HYDRO
POT**

Schützt den Wasserkreislauf

- Lässt Regenwasser versickern
und wieder verdunsten
- Reduziert die Gefahr von Überschwemmungen
- Reduziert Abwassergebühren
- Herkömmliches Pflaster und
Ökopflaster sind kombinierbar –
ohne gestalterische Einschränkung



Ausgezeichnet.

Transparenz

- Dokumentation unseres Handelns
- CO₂-Fußabdruck
- Ökobilanz/EPD



Konsequent transparent: Den aktuellen
Nachhaltigkeitsbericht finden Sie unter
www.nachhaltigkeitsbericht.rinn.net

CO₂-neutrale Produkte

eco
TEST

Schützt das Ökosystem

- Unsere Steine sind frei von umweltschädlichen Stoffen
- Produkte geben keine schädlichen Stoffe an die Umwelt ab
- Unschädlich für Menschen, Tiere, Insekten, Pflanzen
- Unabhängig geprüft nach DIN CEN/TS 16637-2
- Vom Umweltbundesamt empfohlenes Prüfverfahren

CO₂
neutrale
PRODUKTION
& LOGISTIK

Schützt das Klima

- Rinn produziert klimaneutral
- Inklusive klimaneutraler Rohstoffanlieferung und Produktauslieferung
- Fertigung mit 100% Ökostrom ohne fossile Energieträger
- Werkseigene Photovoltaik und Geothermie
- Wärmerückgewinnung
- Kompensation CO₂-Emissionen
- Extern geprüftes Energie- und Umweltmanagement
- Transparenter CO₂-Fußabdruck (EPD)

RC
RECYCLING

Schützt die Ressourcen

- Betonstein mit hochwertiger Qualität und Top-Oberfläche
- Hergestellt mit bis zu 40% hochwertigem Recycling-Granulat
- Reduziert den Abbau natürlicher Sande und Splitte
- Kontinuierliche Qualitätsprüfung durch die MFPA Bauhaus-Universität Weimar
- Ein Altpflaster-Rücknahmesystem für Kunden ist bereits in Erprobung



www.blauer-engel.de/uz216

Unsere Produkte mit dem Blauen Engel:

Padio® >>> Seite 30 | Lukano und Lukano smart KlimaPlus >>> Seite 34 | Slimgo >>> Seite 40 | Pässe KlimaPlus >>> Seite 42
Hydropor Padio >>> Seite 46 | Hydropor Lukano KlimaPlus >>> Seite 48 | Hydropor Silton >>> Seite 51



Auszeichnungen

- Deutscher Nachhaltigkeitspreis 2018
- Deutscher Rohstoffeffizienz-Preis 2020
- Ecovadis 2022
- Green Brand 2022/23
- CSC Gold 2022 bis 2025

RinnPlus Leistungen

Mehr Service. Mehr Qualität.
Mehr für Sie dRinn.



Tag für Tag stehen Sie vor neuen Herausforderungen. Unterschiedliche Kundenwünsche, innovative Materialien, Regelwerke und die ständige Weiterentwicklung des Marktes verlangen viel Aufmerksamkeit und Know-how.

Um Sie bei Ihrer Arbeit umfassend zu unterstützen, bieten wir Ihnen, neben hochwertigen Produkten und Top-Designs, vielfältige Services. Mit unseren RinnPlus Leistungen sind wir Ihr Partner in jeder Phase – von der Information über den Verkauf bis zur Erhaltung und Pflege. Wir unterstützen Sie persönlich, kompetent und zuverlässig.



Rundum Service entdecken:
rinn.net/rinnplus

Informieren, Beraten & Planen

Feste Ansprechpartner

Persönlich und kompetent für Sie da.

Drei Ideengärten

Inspiration & Beratung vom Profi.

Kundenportal

Direkter Zugriff – rund um die Uhr.

Marketingunterstützung

Für mehr Sichtbarkeit.

Rinn Forum für Handel & GaLaBau

Immer gut informiert.

Praxisseminare

Gewusst wie.

Anwendungstechnik

Wissen, was machbar ist.

Verkaufen & Verarbeiten

Unterstützung beim Einbau

Immer für Sie da.

Bauteile & Maßanfertigungen

Unser Service für Sonderlösungen.

Erhalten & Pflegen

Steinpflge & Betonkosmetik

Schönes wird wieder schön.

Reinigungs- & Pflegemittel

Einfach und lange sauber.



Nachhaltigkeit

Der Blaue Engel und Klimastein.

>>> Seite 5

Produktgarantie

Das gibt es nur bei uns.

>>> Seite 28

Oberflächenschutz

Schönes bleibt schön.

>>> Seite 28



Ihre Ansprechpartner



Vertriebsgebiet Heuchelheim





Das persönliche Gespräch mit Ihnen steht für uns im Mittelpunkt. Deshalb haben wir für Sie feste Ansprechpartner im Außen- und Innendienst, die Ihnen in allen Fragen zur Seite stehen. Sie beraten individuell und ausführlich – bei Ihnen vor Ort, direkt an der Baustelle oder auch bei uns im Werk. Ihre Rinn Ansprechpartner finden Sie mit Hilfe der Gebietskarte.



Außendienst

V01 THOMAS SCHRATZ  
 +49 151 50711860
 thomas.schratz@rinn.net





V02 CHRISTOPHER BERNABE 
 +49 1715503683
 christopher.bernabe@rinn.net

FRANK HERMANN 
 +49 6101 655590
 +49 171 8570722
 frank.hermann@rinn.net

V03 DAVID DÖRNEMANN 
 +49 151 28983206
 david.doernemann@rinn.net





KATRIN OTHMER 
 +49 171 4660165
 katrin.othmer@rinn.net





V04 und Benelux
THOMAS REICHART  
 +49 171 3389013
 thomas.reichart@rinn.net

V05 JÜRGEN BETHSCHEIDER  
 +49 6825 42011
 +49 175 7210780
 juergen.bethscheider@rinn.net

V06 Koordinierung über
den Innendienst

V10 Schweiz
ROBERT RUZICKA  
 +41 7930 0740 0
 robert.ruzicka@rinn.net



V11 MARCO RÖCKER  
 +49 171 4665630
 marco.roecker@rinn.net



V12 DIRK KOCH  
 +49 5665 8174
 +49 171 4626955
 dirk.koch@rinn.net



V15 THILO WESTERWIEDE  



V16  +49 151 23557262

V17  thilo.westerwiede@woehe.com

V22 MATTHIAS PETER  
 +49 2771 268903
 +49 171 4622401
 matthias.peter@rinn.net

V23 RAINER PETERLI 
 +49 171 4653225
 rainer.peterli@rinn.net



FRANK HERMANN *
 +49 6101 655590
 +49 171 8570722
 frank.hermann@rinn.net



V24 JAN WECKERLEIN  
 +49 171 9974740
 jan.weckerlein@rinn.net



V29 Koordinierung über
den Innendienst



Innendienst Hausgarten Private Bauvorhaben

V01 CHRISTIAN WILD
 +49 641 6009-177
 christian.wild@rinn.net

V02 MICHAEL LEONARD
 +49 641 6009-234
 michael.leonard@rinn.net

CHRISTIAN BECKER
 +49 641 6009-121
 christian.becker@rinn.net



V03 TIMO LANG
 +49 641 6009-241
 timo.lang@rinn.net



V04 und Benelux
KARSTEN KOCH
 +49 641 6009-235
 karsten.koch@rinn.net



V05 KARSTEN KOCH
V06  +49 641 6009-235
 karsten.koch@rinn.net



V10 Schweiz
KARSTEN KOCH
 +49 641 6009-235
 karsten.koch@rinn.net

V11 FRANZISKA KUTSCH
V12  +49 641 6009-131
 franziska.kutsch@rinn.net



V22 CHRISTIAN BECKER
 +49 641 6009-121
 christian.becker@rinn.net



V23 TIMO LANG
 +49 641 6009-241
 timo.lang@rinn.net

MICHAEL LEONARD
 +49 641 6009-234
 michael.leonard@rinn.net

V24 KAI THILO ZSCHÄMISCH
V29  +49 641 6009-164
 kai.zschaemisch@rinn.net



Innendienst Objekte Öffentliche Bauvorhaben

V01 BJÖRN JOCHEM
 +49 641 6009-517
 bjoern.jochem@rinn.net



V02 BENJAMIN HACK
 +49 641 6009-220
 benjamin.hack@rinn.net



V03 BENJAMIN TRIESCH
 +49 641 6009-422
 benjamin.triesch@rinn.net



V04 und Benelux
ALEXANDRA KEMPF
 +49 641 6009-599
 alexandra.kempf@rinn.net



V05 GARY GREEN
 +49 641 6009-118
 gary.green@rinn.net



V06 ALEXANDRA KEMPF
 +49 641 6009-599
 alexandra.kempf@rinn.net



V10 Schweiz
GARY GREEN
 +49 641 6009-118
 gary.green@rinn.net



V11 KEVIN HAHN
 +49 641 6009-7006
 kevin.hahn@rinn.net



V12 BJÖRN JOCHEM
 +49 641 6009-517
 bjoern.jochem@rinn.net

V15 ENRICO RÖGNER
V16  +49 4101 789016
V17  enrico.roegner@woehe.com

V22 NATASCHA HERMANN
 +49 641 6009-323
 natascha.hermann@rinn.net

V23 BENJAMIN HACK
 +49 641 6009-220
 benjamin.hack@rinn.net

V24 KEVIN HAHN
 +49 641 6009-7006
 kevin.hahn@rinn.net

V29 BJÖRN JOCHEM
 +49 641 6009-517
 bjoern.jochem@rinn.net



Ihre Ansprechpartner

Vertriebsgebiet Stadtroda









Das persönliche Gespräch mit Ihnen steht für uns im Mittelpunkt. Deshalb haben wir für Sie feste Ansprechpartner im Außen- und Innendienst, die Ihnen in allen Fragen zur Seite stehen. Sie beraten individuell und ausführlich – bei Ihnen vor Ort, direkt an der Baustelle oder auch bei uns im Werk. Ihre Rinn Ansprechpartner finden Sie mit Hilfe der Gebietskarte.



Außendienst



V08 PATRIC ECKNER 
 +49 151 11694577
 patric.eckner@rinn.net



STEPHANIE KNOTH 
 +49 3379 4491324
 +49 173 9415124
 stephanie.knoth@rinn.net



V14 SUSANNE EHMIG 
 +49 151 62420157
 susanne.ehmig@rinn.net



V30 MARTIN KMINEK 
 +49 8930 9055820
 +49 160 90696875
 martin.kminek@rinn.net



V31 MICHAEL KÖRBS 
 +49 171 6536374
 michael.koerbs@rinn.net





V34 SEBASTIAN MATTHES 
 +49 151 23305462
 sebastian.matthes@rinn.net

STEFFEN GALLWITZ 
 +49 171 4605003
 steffen.gallwitz@rinn.net



V36 ROBERTO KOHL 
 +49 171 6156222
 roberto.kohl@rinn.net





STEFFEN GALLWITZ 
 +49 171 4605003
 steffen.gallwitz@rinn.net



V37 SANDRO FRIEDL 
 +49 171 5330752
 sandro.friedl@rinn.net

MARTIN KMINEK 
 +49 8930 9055820
 +49 160 90696875
 martin.kminek@rinn.net

Angebote

V08 SVEN BENEDIX 
V14  +49 36428 448-30
V36  sven.benedix@rinn.net



V08 ANDREAS ZETZSCHE 
V30  +49 36428 448-68
V37  +49 172 4288000
 andreas.zetzsche@rinn.net



V14 FLORIAN GEHRING 
V31  +49 36428 448-115
V34  florian.gehring@rinn.net
V36



V30 GRIT WATTAM 
V31  +49 36428 448-91
V34  grit.wattam@rinn.net
V37

Auftragsbearbeitung



JANA HAASE
 +49 36428 448-18
 jana.haase@rinn.net



KERSTIN HORN
 +49 36428 448-76
 kerstin.horn@rinn.net

OLAF KNOBLICH
 +49 36428 448-13
 olaf.knoblich@rinn.net

KATJA SCHÜLER
 +49 36428 448-16
 katja.schueler@rinn.net

HEIKE SEIDEL
 +49 36428 448-39
 heike.seidel@rinn.net

ALEXANDRA SÖLTER
 +49 36428 448-94
 alexandra.soelster@rinn.net

GRIT VOß
 +49 36428 448-113
 grit.voss@rinn.net

Drei Ideengärten

Inspiration und Beratung vom Profi.



- Unterstützung bei Produkt- und Farbauswahl
- Grundberatung kostenfrei inkl. Mengenschätzung, Angebot und Beratungsergebnis
- Auf Wunsch Gestaltungsvorschlag mit Visualisierung



Eine Welt voll Inspiration:
rinn.net/ideengaerten

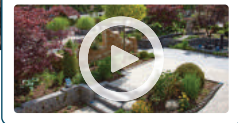

Auf deutschlandweit 14.000 m² zeigen wir in unseren Ideengärten das komplette, immer aktuelle Produktsortiment, eingebettet in verschiedene Gartenstile. Unser Gartenberater-Team gibt Tipps, berät zu Material, Farben, Stilen und Machbarkeit und informiert zu Einbau, Verlegung und Pflege.

Beratungstermin vereinbaren: Wenn Ihr Kunde bereits eine konkrete Vorstellung hat und eine intensive Grundberatung oder Gestaltung mit Visualisierung wünscht, bitten wir um eine Terminvereinbarung. Denn eine gute Beratung braucht Zeit.

Ideengarten Heuchelheim

Rodheimer Straße 96
35452 Heuchelheim a.d. Lahn
Telefon: +49 641 6009-609

Ideengarten ganzjährig geöffnet,
auch an Sonn- und Feiertagen
Café »Hausgemacht« geöffnet
von März bis Oktober (Fr – So)

Wir sind für Sie da:

März bis Oktober

Mo – Fr: 9 bis 18 Uhr

Sa: 9 bis 16 Uhr

November bis Februar

Mo – Fr: 9 bis 16 Uhr

Zusätzlich im

November und Februar

Sa: 10 bis 14 Uhr

Ideengarten Stadtroda

Bürgeler Straße 5
07646 Stadtroda (Jena)
Telefon: +49 36428 448-74

Ideengarten ganzjährig geöffnet,
auch an Sonn- und Feiertagen

Wir sind für Sie da:

März bis Oktober

Mo – Fr: 10 bis 18 Uhr

Sa: 9 bis 16 Uhr

November bis Februar

Mo – Fr: 9 bis 16 Uhr

Ideengarten Berlin

Glasower Allee 16 a
12529 Schönefeld-Kleinziethen
Telefon: +49 3379 3109800

Der Ideengarten ist zu den unten
genannten Zeiten geöffnet sowie
an Sonn- und Feiertagen von
März bis November von 10 – 16 Uhr

Wir sind für Sie da:

März bis Oktober

Mo – Fr: 10 bis 18 Uhr

Sa: 9 bis 16 Uhr

November bis Februar

Mo – Fr: 9 bis 16 Uhr



Jetzt Beratungstermin vereinbaren:

rinn.net/termin

Oder rufen Sie an: +49 641 6009-609

Beratung auch per Videokonferenz möglich.



Unsere Service-Pakete im Ideengarten:

Grundberatung

kostenfrei



- Unterstützung bei Produkt- und Farbauswahl
- Grobe Mengenschätzung und Angebot
- Unterlagen mit Beratungsergebnis
- Mitnahme von kostenlosen Materialmustern
- Dauer ca. 1,5 Std.

Beratung auch online möglich.

Terminvereinbarung vorteilhaft

Gestaltung



Zusätzlich zur Grundberatung

- Entwicklung Ihrer Gestaltung und Visualisierung in 3D
- Mengenschätzung und Angebot
- Preise auf Anfrage
inkl. einer nachträglichen Änderung

Feste Terminvereinbarung erforderlich

Marketingunterstützung Für mehr Sichtbarkeit.



- Unterstützung bei Ihren Werbekampagnen
- Inhalte für Prospekte und Flyer
- Individuelle Sonderlösungen auf Anfrage



Unsere Marketingunterstützung umfasst verschiedene Maßnahmen, um Ihre Kunden optimal anzusprechen. Profitieren Sie von verschiedenen maßgeschneiderten **Verkaufsförderungsmitteln** für Ihre Kommunikation:

- Produktinformationen, Produktbilder und Beispiele abgeschlossener Bauvorhaben für Ihre Kommunikationskanäle – online wie offline
- Verkaufsförderungsmittel wie Kataloge, Musterständer oder Banner
- Inhalte für individualisierte Flyer und andere Werbeartikel

Kundenportal

Direkter Zugriff rund um die Uhr.



- Direkte Einsicht ins Rinn Warenlager
- Auslösen von Anfragen und Bestellungen
- Digitale Produktdaten für Ihr eigenes Warenwirtschaftssystem
- Ihre festen Ansprechpartner



Gewinnen Sie Durchblick, Verlässlichkeit und Zeit für eine reibungslose Geschäftsabwicklung und nutzen Sie das Rinn Kundenportal als **Informationsquelle und Direktkontakt** – und das 24/7. Ihre Funktionen im Überblick:

- Lagerbestand abfragen, Anfragen absenden & Angebote einsehen
- Material online bestellen & laufende Aufträge einsehen (Handel)
- Einbauhinweise und Produktinformationen zum Download



Ihr Zugang zum Kundenportal
finden Sie unter:
kundenportal.rinn.net

Rinn Forum für Handel & GaLaBau

Immer gut informiert.



- Produktinnovationen und Trends erleben
- Infos rund um die Anwendung
- Feedback zu unseren Produkten
- Netzwerke aufbauen und erhalten



Das Rinn Forum für Handel und GaLaBau ist speziell auf Ihre Bedürfnisse zugeschnitten und bietet Ihnen eine einzigartige Plattform, auf der **Trends und Innovationen** präsentiert werden.

Was unsere Kunden zum Forum Handel und GalaBau sagen:

"Toll, wieviel Mühe Sie sich gemacht haben! Der Trendausblick hat mir gut gefallen. Gerne wieder!"

"Überraschend runde und informative Veranstaltung."

"Ich bin 30 Jahre in der Branche und treffe hier natürlich alte Bekannte."

"Vielen Dank für den frischen Wind, den die Firma Rinn durch die Gartenbaubranche pustet. Ihre Nachhaltigkeitsbemühungen sind großartig."

Praxisseminare

Gewusst wie.



- Praxis-Know-how von Rinn Anwendungstechnikern und externen Fachleuten
- Aktuelle Regelwerke kennenlernen
- Neue Techniken ausprobieren
- Beratungskompetenz aufbauen



Die besten Produkte sind nur so gut wie ihre **fachgerechte und professionelle** Verarbeitung. In unseren Praxisseminaren können die Teilnehmenden umfassendes Produktwissen erwerben und von unseren Anwendungstechnikern erfahren, worauf es bei der Verarbeitung unserer Produkte ankommt. Dabei bieten unsere **Rinn-Spezialisten und Systempartner** wertvolles, handwerkliches Wissen und demonstrieren neue technische Lösungen für die Verarbeitung bei uns oder Ihnen.



Entdecken Sie unser Angebot
an Praxisseminaren:
rinn.net/praxisseminare

Anwendungstechnik

Wissen, was machbar ist.



- Technischer Support zum Einbau aller Rinn Produkte
- Hilfe bei Planungsleistungen
- Baustelleneinweisungen und Baustellenbegleitungen
- Rinn Praxisseminare



Unsere Rinn Anwendungstechniker verfügen über umfangreiches Know-how in Bezug auf **Rinn Produkte und deren Verarbeitungstechniken**. Wir teilen gerne unser Wissen und unsere Erfahrung mit Ihnen. Bei Fragen oder Problemen zögern Sie nicht, uns zu kontaktieren. Wir bieten erstklassiges Expertenwissen, um Bau-probleme schnell zu lösen und Fehler beim Einbau zu vermeiden. So können Sie langfristig die Zufriedenheit Ihrer Kunden sicherstellen.

Ihre Ansprechpartner:



Uwe Sehr
Bautechniker | Fach-
planer Pflasterbau



Frank Arne Weller
Diplom
Bauingenieur (FH)



Steffen Stockmann
B. Eng. Landschafts-
architektur

Unterstützung beim Einbau Immer für Sie da.



- Einbauhinweise für das gesamte Produktsortiment
- Anwendungsvidéos

Sie haben Fragen zum Einbau?
Einbauhinweise finden Sie unter
rinn.net/einbauhinweise



Unsere Einbauhinweise, Handbücher und Einbauvidéos bieten eine umfassende **Anleitung zum fachgerechten Einbau** unserer Produkte. Mit Schritt-für-Schritt-Anleitungen, anschaulichen Zeichnungen und Verweisen auf die geltenden Regelwerke sind Sie gut ausgerüstet für die fachgerechte Verarbeitung.



Bei Fragen zum Einbau unserer Produkte kontaktieren Sie uns unter:
anwendungstechnik@rinn.net



Einbauvidéos ansehen:
rinn.net/einbauvidéos

Bauteile und Maßanfertigungen

Unser Service für Sonderlösungen.



- Erstellung von Einbau- und Positionierungsplänen
- Zeichnung von Bauteilen wie Mauerteile, Sitzelemente, Blockstufen- oder Briefkastenanlagen
- Individuelle Lösungen für komplexe Bausituationen



Für Maßanfertigungen und Sonderbauteile, bei denen **Präzision** entscheidend ist, bieten wir unseren Aufmaß-Service an. Unsere Experten besuchen die Baustelle, um die Gegebenheiten zu erfassen und eine **maßgeschneiderte Lösung** auszuarbeiten. Zudem unterstützen wir bei der Produktauswahl und der technischen Umsetzung. Vertrauen Sie auf unsere Erfahrung und Expertise, um sicherzustellen, dass alles perfekt passt.



Für individuelle Anfragen zu Sonderanfertigungen oder komplexen, Fertigteilen nach Maß wenden Sie sich an: sonderteiltechnik@rinn.net



Rinn garantiert Ihnen die Passgenauigkeit der angefertigten Bauteile.

Nach dem Baustellenaufmaß erhalten Sie einen Lösungsvorschlag für Ihre Maßanfertigung, inklusive technischer Ausarbeitung, Fugenbild-Einteilung und einem Positionsplan für den Einbau. Nicht enthalten sind Flächengestaltungen mit Mengenermittlungen.

Unsere Service-Pakete für Ihr Bauvorhaben:

Aufmaß

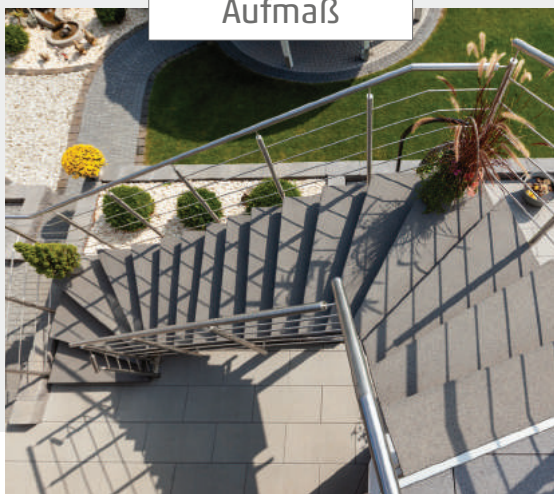

(Treppen, Podeste, Mauern, Sonderbauteile, komplexe Sonderlösungen)

- Aufmaß vor Ort*
- Objektbezogener Lösungsvorschlag
- Materialempfehlung
- CAD-Zeichnung 2D/3D (Versetzplan)
- Preis: variiert nach Anforderung; mehr Informationen unter [»» rinn.net/aufmass](https://rinn.net/aufmass)



Verschiedene Preisbeispiele online je nach Anforderung entdecken.

Technische Bearbeitung



Diese Leistung kann entfallen, wenn Sie die Leistung »Aufmaß« in Anspruch genommen haben.

- Erstellung/Klärung/Überarbeitung von produktionsrelevanten Plänen in 2D/3D, wenn die Kundenvorgaben zur Produktion nicht ausreichend sind
- Planerstellung als Service auf Kundenwunsch, auch wenn zur Produktion keine Zeichnung notwendig ist

* Nur Ideengarten Heuchelheim

Steinpflege & Betonkosmetik

Schönes wird wieder schön.



- Professionelle Komplettreinigung
- Ökologisch und nachhaltig
- Betonkosmetik direkt vor Ort
- Entfernung von Ausblühungen

Die Rinn Steinpflege
Heuchelheim | T: +49 641 6009-513
Stadtroda | T: +49 36428 448-79
E-Mail: reinigung@rinn.net



Die Rinn Steinpflege bietet eine **professionelle Reinigung** von Verschmutzungen auf Betonoberflächen. Mit einem chemiefreien Heißdampf-Hochdruckverfahren werden Pflaster und Mauern effektiv und kostengünstig gesäubert. Kleinere Beschädigungen reparieren wir mittels **Betonkosmetik**. Dank unserer Sorgfaltsgarantie bleibt Ihr Stein dadurch langfristig sauber und ästhetisch ansprechend.

Reinigung

- Schonende Reinigung der Betonoberflächen
- Unser hochwertiger Oberflächenschutz schützt den Stein und erleichtert die Pflege

Betonkosmetik

- Ausbesserung und Reparatur von Schadstellen
- Nachbearbeitung von Abplatzungen
- Entfernung von Ausblühungen bei Mauern

Reinigungs- und Pflegemittel

Einfach und lange sauber.



WG 911

	Verschmutzungsart/Einsatzgebiet	Menge	Art.Nr.	Preis/EH	
				ab Werk	
Hauptreiniger					
Beton Kraftreiniger chlorhaltig *	Allgemein für Grundschnitz aus der Umwelt sowie für organische Verschmutzungen	1 Liter 5 Liter	093090 093096	20 CHF 91 CHF	
Reiniger für Spezialanwendungen					
Fett- und Wachsenteferner	Allgemein für Grundschnitz auf feinen Oberflächen	1 Liter	093217	20 CHF	
Grünbelag Entferner *	Algen, Moos	1 Liter	093091	20 CHF	
Rostflecken Entferner	Rost, Rasendünger	0,5 Liter	093201	26 CHF	
Ölflecken Entferner *	Öl, Wachs	0,5 Liter	093202	20 CHF	
Bio Kraftreiniger	Reifenabrieb, Fett, Kreide	1 Liter	093092	20 CHF	
Beton Reiniger säurehaltig *	leichte Ausblühungen, Bauschnitz	1 Liter 5 Liter	093087 093088	20 CHF 91 CHF	
Schutz und Pflege					
Beton Steinschutz neutral	Grundimprägnerung	1 Liter 5 Liter	093095 093097	22 CHF 93 CHF	
Reiniger und Pflege für RSF 5 Oberflächen					
RSF 5 Produkte sind durch den Teflon™ Oberflächenschutz bereits unempfindlich gegen Schnitz. Wasser und ein Besen reichen im Grunde aus. Sollte Bedarf für eine einfache und gründliche Reinigung bestehen, empfehlen wir den Bio Kraftreiniger. Die Wischpflege verleiht der Oberfläche ein frisches Aussehen und kann zweimal jährlich angewendet werden.					
Bio Kraftreiniger		1 Liter	093092	20 CHF	
Wischpflege		1 Liter	093116	34 CHF	
Hilfsmittel					
Gloria Druck-Sprühflasche CM 12 (Inhalt 1,25 Liter)		1 Stück	093115	52 CHF	

Haben Sie Fragen?
Hotline +49 641 6009 609

Überblick und Bestellung:
www.rinn.net/reiniger



Mit viel Know-how hat Rinn ein Sortiment wirkungsvoller Außenreiniger entwickelt. Richtig angewendet, sorgen sie in allen Bereichen für eine **optimale Sauberkeit**. Zusätzlich bieten wir dazu gehörende Pflegemittel an. Sie erleichtern das zukünftige Reinigen und verschaffen Ihrer Fläche eine länger anhaltende Schönheit.

Verpackungseinheiten, Menge je Karton

12 x 1,0 Liter: Grünbelag Entferner, Bio Kraftreiniger, Wischpflege, Beton Reiniger (säurehaltig), Beton Steinschutz neutral, Fett- und Wachsenteferner

14 x 1,0 Liter: Beton Kraftreiniger (chlorhaltig)
20 x 0,5 Liter: Rostflecken Entferner
12 x 0,5 Liter: Ölflecken Entferner

* **Bitte beachten:** Die Mitnahme von Reinigungsmitteln [Gefahrgut (LQ)] im Führerhaus oder Fahrgastraum ist gem. ADR 7.5.7 zulässig. Die Produkte sind nach den anerkannten Regeln der Technik zur Ladungssicherung sicher zu verstauen und gegen Beschädigungen zu schützen.

Für Versand- und Liefereoptionen sprechen Sie uns bitte an.

Lieferhinweise

Das Wichtigste in Kürze.



Verladung

März bis Oktober

Mo bis Do: 6:00* – 17:30 Uhr

Freitag: 6:00* – 16:00 Uhr

November bis Februar

Mo bis Do: 7:00 – 16:00 Uhr

Freitag: 7:00 – 15:00 Uhr

An Samstagen erfolgt keine Verladung.

* In Stadtroda um 7:00 Uhr



Belieferung von Baustellen (§ 3d)

- Voraussetzung für die Anlieferung sind 40 t geeignete Zufahrtswege und die Möglichkeit einer unverzüglichen Entladung.
- Anlieferung frei Bordsteinkante, maximal im Umkreis von 15 m.
- Wir behalten uns vor, für die Anlieferung und Entladung die aus unserer Sicht geeigneten Fahrzeuge bzw. Entladehilfen einzusetzen. Spezielle Fahrzeuge oder Entladearten sind bei Bestellung anzugeben. Wird dies versäumt, werden entstehende Kosten dem Vertragspartner in Rechnung gestellt.



Umbestellung/Stornierung/Reservierung von Lagerware (§ 8)

- Bei Umbestellung bzw. Stornierung vorkommissionierter Ware entsteht eine Kostenpauschale in Höhe von 26,50 Euro.
- Ladescheine zur Materialreservierung haben ab dem gesetzten Liefertermin eine Gültigkeit von 14 Tagen.



Transportverpackung (§ 9c)

- Verpackungsfolien und Bänder unserer Herkunft werden im jeweiligen Lieferwerk zurückgenommen.
- Die Rückführung des Verpackungsmaterials ist eine Bringschuld unseres Vertragspartners.



Rinn Pfandsystem (§ 9a)

- Die Rückgabefrist für Paletten/Eckenschutzelemente beträgt 6 Monate. Nach Ablauf dieser Frist gilt beides als verkauft.
- Die Rückgabe von Paletten ist beim Innendienst vorab anzumelden.
- Grundsätzlich werden nur Paletten/Eckenschutzelemente in einwandfreiem Zustand zum Ausgabepreis gutgeschrieben.
- Die Paletten sind nach Größe (Euro-/Rinn-Palette) vorzusortieren.

Standorte

Rinn Beton- und Naturstein
GmbH & Co. KG
Rodheimer Straße 83
35452 Heuchelheim a. d. Lahn
Tel.: +49 641 6009-0
info@rinn.net

Rinn Beton- und Naturstein
GmbH & Co. KG - Werk II
Oppenröder Straße 10
35463 Fernwald-Steinbach
Tel.: +49 6404 9123-0
info@rinn.net

Rinn Beton- und Naturstein
Stadtroda GmbH
Bürgeler Straße 5
07646 Stadtroda / Jena
Tel.: +49 36428 448-0
stadtroda@rinn.net

Paletten und Zubehör

Info: Liefer- und Rechnungsgrundlage für die Mengenangaben von Bodenbelägen auf Lieferscheinen und Rechnungen ist das jeweilige Rastermaß (§ 2a). Die Kommissioniergebühr für Bodenbeläge und Mauern beträgt **10 CHF** je Palettenanbruch. Bei Umbestellung bzw. Stornierung vorkommissionierter Ware entsteht eine Kostenpauschale in Höhe von **30 CHF**.

Palettenpreise	Preis/EH	Artikel zur Ladungssicherung	Preis/EH
Europalette	18 CHF	Kantenschutzwinkel 185 x 140 mm (Schenkel) x 150 mm (Breite)	001011 6 CHF
Rinn Palette bis 1,60 m Länge	30 CHF	Kantenschutzwinkel 190 mm (Schenkel) x 1200 mm (Länge)	001012 6 CHF
Rinn Palette bis 3,10 m Länge	45 CHF	Regupol Antirutschpad 200/100/8 mm	001017 0,80 CHF
Entladeart nach Kundenwunsch	41 CHF	Regupol Antirutschmatte 5000/250/8 mm	001018 35 CHF
Umladen bei Soloanfahrt	82 CHF	Zurrgurt 2-tlg., orange, mit Spitzhaken, 8 m lang, belastbar 5 t	093102 31 CHF
Palettenhalbierung (je halbe Palette)	21 CHF	Zurrgurt 1-tlg., mit Ratsche, 35 mm, nach VDI 2700, 6 m lang	093104 24 CHF
		Eckenschutzelement für Fertigteile	002043 6 CHF

↔ Rücknahme von Waren (§ 10)

- Ausschließlich originalverpackte Lagerware kann innerhalb von 4 Wochen zurückgegeben werden. Nicht mehr originalverpackte Ware sowie Auftrags-, Sonder- und Maßanfertigungen sind von der Rückgabe ausgeschlossen.
- Wir erheben 20 % des Listenpreises als Wiedereinlagerungskosten.
- Die Rückgabe ist anzumelden. Nicht angemeldete Rückgaben werden nicht angenommen. Folgender Ablauf ist einzuhalten: Anmeldung mit Lieferschein im Verkauf Innendienst > Verkauf erstellt Rückgabebeschein > Rückgabe der Ware mit Rückgabebeschein

Lagerkosten (§ 10)

- Abnahme v. Sonderanfertigungen (auftragsbez. Fertigungen) erfolgt spät. 4 Wochen nach Ablauf der vereinbarten Liefertermine.
- Nach Ablauf von 4 Wochen ab vereinbartem Liefertermin wird einmalig eine pauschale Gebühr für Einlagerung erhoben.
- Sind mehrere Umlagerungen bzw. das Verpacken und Palettieren notwendig, sind wir berechtigt, diese Gebühr erneut in Rechnung zu stellen. Nach Ablauf von 4 Wochen berechnen wir je Stellplatz eine Lagergebühr pro Monat.
- Eventuelle Gebühren für die Entsorgung von nicht abgenommenem Material gehen zu Lasten des Auftraggebers. Bei der Lagerung entstehende Schäden wie Ausblühungen oder Farbveränderungen rechtfertigen keine Nachlässe.

Rinn Garantien & Oberflächenschutz

Die Garantien und Schutzfaktoren beziehen sich auf Produkte, die mit den entsprechenden Siegeln gekennzeichnet sind.

Garantien



30 Jahre Garantie - aus Erfahrung

Auf alle rinit, plainstone und silkstone® Produkte, die mit diesem Garantiesiegel ausgezeichnet sind. Unsere Gewähr bezieht sich auf Herstellungs- und/oder Materialfehler bei Nutzung im privaten Umfeld. Dafür zahlen Sie nichts extra!



20 Jahre Garantie auf die Beschichtung RSF 5 mit Teflon™ Oberflächenschutz

Die Beschichtung RSF 5 verschließt die Betonporen, so kann Schmutz erst gar nicht in den Stein eindringen. RSF 5 verhindert zudem ein Verblässen der Farben oder das Ausblühen des Betons. Der Schutz ist dauerhaft, abriebfest und muss nicht erneuert werden.



Gleichmäßiges Farbspiel auf jeder Lage

Dank unserer einzigartigen Color-Mix-Technik können Sie beim Verlegen garantiert ein gleichmäßiges und harmonisches Farbspiel herstellen. Bereits bei der Produktion sind auf jeder Lage die Farben im richtigen Verhältnis vorhanden.



Frei von störenden Kalk-Ausblühungen

Um Kalk-Ausblühungen zu verhindern, werden bei Rinn alle color und rustica Bodenbeläge in Hallen gelagert. So haben Sie die Sicherheit, dass die mit diesem Garantiesiegel ausgezeichneten Rinn Produkte bei der Auslieferung frei von störenden Kalk-Ausblühungen sind. Nach der Auslieferung sollten Sie die Pflasterpakete bis zur Verlegung vor Regen schützen oder das Produkt innerhalb weniger Tage verlegen.

Oberflächenschutz

Reinigungsfreundlich

Grundschutz RSF 1 ★

- ★ Unempfindlicher gegen Schmutz als ungeschützte Oberflächen und hohe Farbbeständigkeit

Imprägnierung RSF 3 ★★★

- ★ Hohe Schutzwirkung gegen Schmutz und hohe Farbbeständigkeit
- ★ Betonporen sind weitestgehend geschlossen
- ★ Fremdstoffe können nicht sofort einsickern



Mit dem Fleck-und-weg-Effekt:

Beschichtung RSF 5 ★★★★★

- ★ Zwei Schutzschichten, maximaler Schutz
- ★ Extrem pflegeleicht: Fremdstoffe können nicht eindringen, kein Halt für Algen und Moos
- ★ Höchste Widerstandsfähigkeit gegen Frost und Tausalz
- ★ Hohe Farbbeständigkeit, frei von Kalk-Ausblühungen
- ★ 20 Jahre Garantie auf den Fleck-und-weg-Effekt



Farbstabil

Farbschutz Color Protect



Color Protect schützt die Farben vor Witterungseinflüssen, reduziert die Wachstumschancen für Algen deutlich, die **Oberflächen behalten ihre Farbkraft** und sind auch leichter zu pflegen als ungeschützte Oberflächen. Alle Produkte mit der Oberfläche color fein sind mit dem Farbschutz ausgerüstet.

Rinn Oberflächen

Die Oberfläche verleiht dem Betonstein seinen ganz eigenen Charakter. Mit fünf Oberflächen in bis zu drei Veredelungsgraden und mehr als 80 Farben stehen Ihnen alle Möglichkeiten offen.

Produktname = Systemname + Oberfläche + Farbe

Siliton (Systemname) + rinit (Oberfläche) + Platin mittel (Farbe)

Veredelungsgrad

Oberflächen und Eigenschaften	Basis	Komfort	Premium
<p>coloriert</p> <p>Colorierte Produkte erhalten ihr lebendiges Farbspiel durch eine eingefärbte Hartgestein-Edelsplitt-Oberfläche. Die Haptik der Oberflächen reicht von leicht rau bis samtig fein, je nach Veredelung. rustica Produkte sind zusätzlich an den Kanten bossiert.</p>	<p>Standard coloriert unifarben</p>	<p>color   coloriert mit Farbspiel</p> <p>rustica   coloriert mit Farbspiel bossiert</p>	<p>color fein    coloriert mit Farbspiel mit Color Protect</p>
<p>satiniert</p> <p>Durch einen zusätzlichen Veredelungsschritt haben satinierte Produkte eine besonders weiche Haptik und einen seidenmatten Glanz. Die sehr feine Hartgestein-Edelsplitt Oberfläche erhält ihre Farbgebung durch Farbpigmente und durch die Beimischung feiner Natursteinkörnungen.</p>			<p>clearstone  feingestrahlt satiniert Natursteinkörnung</p>
<p>Sichtbeton</p> <p>Sichtbeton ist „Beton pur“ und eine der lebendigsten Betonoberflächen. Wie ein Naturprodukt verändert sich Sichtbeton durch Umwelteinflüsse und entwickelt seinen charakteristischen Look erst mit der Zeit. Rinn cultstone® steht für Sichtbeton der höchsten Güteklasse (SB 4).</p>			<p>cultstone® glatt geschalt Sichtbetonklasse SB 4</p>
<p>gestrahlt</p> <p>Durch Stahlsandstrahlen veredelt. Je nach Produkt reicht die Haptik der Oberfläche von naturrau bis samtig fein. Die Farbgebung der Oberflächen entsteht durch die Verwendung unterschiedlicher Natursteinkörnungen. Auf rinit Bodenbeläge geben wir 30 Jahre Garantie.</p>	<p>belino gestrahlt</p>	<p>rinit  gestrahlt Natursteinkörnung</p>	<p>silkstone®   feingestrahlt feine Natursteinkörnung imprägniert</p>
<p>geschliffen</p> <p>Auch bei geschliffenen Produkten basiert die Farbgebung auf unterschiedlichen Natursteinkörnungen, die durch das Schleifen klar hervortreten. In einem weiteren Veredelungsschritt wird die Oberfläche ganz leicht angeraut. Als Platten mit der Imprägnierung RSF 3 mit Teflon™ Oberflächenschutz geschützt.</p>		<p>plainstone  feingeschliffen Natursteinkörnung</p>	<p>plainstone   feingeschliffen Natursteinkörnung imprägniert</p>
<p>beschichtet</p> <p>Beschichtete Produkte von Rinn sind vor allem eines: extrem pflegeleicht. Denn sie sind alle mit der Beschichtung RSF 5 mit Teflon™ Oberflächenschutz ausgestattet. Die Schutzwirkung ist und bleibt immer die gleiche, denn RSF 5 ist dauerhaft und muss nicht aufgefrischt werden. Darauf geben wir 20 Jahre Garantie.</p>		<p>rinnero   nuanciert beschichtet</p>	<p>trendstone    naturnahe Optiken moderne Designs beschichtet</p> <p>silkstone®    feingestrahlt feine Natursteinkörnung beschichtet</p>

Technische Daten	
Norm	DIN EN 1338 / DIN EN 1339
Fase	color ohne Fase, rinnit mit Microfase
Stabilisatoren	1,5 mm
Dicke	8 cm (rinnit & color) 7,8 cm (plainstone) (PKW befahrbar)
Für unsere Riegelformate empfehlen wir die "Stoneguard" Rütteltechnik von Bomag.	

Eigenschaften

- Elegantes Pflastersystem mit großer Farbauswahl und vielen Kombinationsmöglichkeiten
- Umfassende Auswahl an Farben der neo³ Farbkollektion
- Steingrößen werden lagenweise gemischt geliefert
- Einzelformate nicht lieferbar
- Verlegung wie Bahnenware linear

Farbe auch als Hydropor Pflaster erhältlich
>>> Hydropor Padio, siehe Seite 46

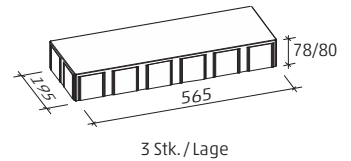
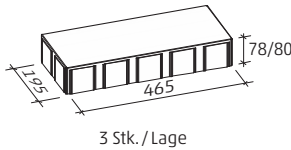
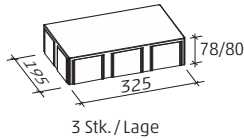
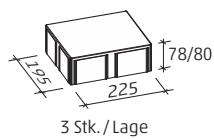

Steinmaß in mm

Sortiment-Übersicht			Verpackungsgrößen				
Länge in cm	Breite in cm	Dicke in cm	Lagen/Palette	m ² /Lage	m ² /Palette	Stück/Lage	Stück/m ²
23-57	20	8	9	0,960	8,640	12	12,500

Die Kommissioniergebühr für Produkte mit der Preiseinheit Quadratmeter beträgt 10 CHF je Palettenanbruch.

Oberflächen und Farben









Legende

- 30 Jahre Produktgarantie
- 20 Jahre Garantie auf Beschichtung RSF 5
- Garantiert gleiches Farbspiel auf jeder Lage
- Garantiert frei von Kalk-Ausblühungen

- Mit Teflon® Oberflächenschutz
- Mit Grundschutz **RSF 1 ★**
- Mit Imprägnierung **RSF 3 ★★★**
- Mit Beschichtung **RSF 5 ★★★★★**
- Mit Farbschutz Color Protect



Lieferzeiten

- Sofort lieferbar
- 3 Tage Lieferzeit
- Auftragsfertigung 1 - 2 Wochen
- Auftragsfertigung 3 - 4 Wochen

color												WG 845	
 <ul style="list-style-type: none"> · Mit eingefärbten Hartgestein-Edelsplitt-Oberflächen · Gleichmäßiges Farbspiel auf jeder Lage 													
Heuchelheim	Steinbach	Stadtroda	Ausführung		Rastermaß in cm				Art.Nr.	Preise in CHF		Gewicht pro Einheit in kg	
			Farbe	Artikelbeschreibung	Länge	Breite	Dicke	ME		frei Lager/Bau ab 10 t	Kran-Entladung		
	●	●	Beluga-Grau fein		23-57	20	8	qm	095503	58,00	2,39	184	
	●	●	Grafit fein		23-57	20	8	qm	095594	58,00	2,39	184	
	●	●	Jura-Beige fein		23-57	20	8	qm	095522	58,00	2,39	184	
	●	●	Fjord-Grau fein		23-57	20	8	qm	094145	58,00	2,39	184	
	●	●	Marona-Natur fein		23-57	20	8	qm	095890	58,00	2,39	184	

color Grafit fein Produkte werden mit kostenloser Filzschürze geliefert.

rinnit												WG 846	
 <ul style="list-style-type: none"> · Mit hochwertigen Natursteinoberflächen · Durch Stahlsandstrahlen veredelt 													
Heuchelheim	Steinbach	Stadtroda	Ausführung		Rastermaß in cm				Art.Nr.	Preise in CHF		Gewicht pro Einheit in kg	
			Farbe	Artikelbeschreibung	Länge	Breite	Dicke	ME		frei Lager/Bau ab 10 t	Kran-Entladung		
	●	●	Platin mittel		23-57	20	8	qm	020500	81,00	2,39	184	
	●	●	Platin dunkel		23-57	20	8	qm	020501	81,00	2,39	184	
	●	●	Platin schwarz		23-57	20	8	qm	020502	81,00	2,39	184	

rinnit												WG 865	
  <ul style="list-style-type: none"> · Mit hochwertigen Natursteinoberflächen · Durch Stahlsandstrahlen veredelt 													
Heuchelheim	Steinbach	Stadtroda	Ausführung		Rastermaß in cm				Art.Nr.	Preise in CHF		Gewicht pro Einheit in kg	
			Farbe	Artikelbeschreibung	Länge	Breite	Dicke	ME		frei Lager/Bau ab 10 t	Kran-Entladung		
	●	●	elegant RI-01		23-57	20	8	qm	027020	83,00	2,39	184	
	●	●	elegant RI-02		23-57	20	8	qm	027021	83,00	2,39	184	
	●	●	elegant RI-03		23-57	20	8	qm	027022	83,00	2,39	184	
	●	●	elegant RI-04		23-57	20	8	qm	027023	83,00	2,39	184	
	●	●	natural RI-01		23-57	20	8	qm	027024	83,00	2,39	184	
	●	●	natural RI-02		23-57	20	8	qm	027025	83,00	2,39	184	
	●	●	natural RI-03		23-57	20	8	qm	027026	83,00	2,39	184	
	●	●	natural RI-04		23-57	20	8	qm	027027	83,00	2,39	184	
	●	●	organic RI-01		23-57	20	8	qm	027028	83,00	2,39	184	
	●	●	organic RI-02		23-57	20	8	qm	027029	83,00	2,39	184	
	●	●	organic RI-03		23-57	20	8	qm	027030	83,00	2,39	184	
	●	●	organic RI-04		23-57	20	8	qm	027031	83,00	2,39	184	

weiterblättern

- > Die kleinste Verpackungseinheit bei Pflaster ist eine Lage
- > Verpackungsgrößen können durch Rundungen geringfügig abweichen
- > Frachtzulage für Lieferungen von 1-5 Tonnen pauschal 280,00 CHF
- > Frachtzulage für Lieferungen unter 10 Tonnen pauschal 180,00 CHF

plainstone



neo³

· Mit hochwertigen Natursteinoberflächen
· Durch Schleifen veredelt

WG 844

Heuchelheim	Steinbach	Stadtroda	Ausführung		Rastermaß in cm				Art.Nr.	Preise in CHF		Gewicht pro Einheit in kg
			Farbe	Artikelbeschreibung	Länge	Breite	Dicke	ME		frei Lager/Bau ab 10 t	Kran-Entladung	
●		●	elegant	PL-02	23-57	20	7,8	qm	023600	92,00	2,37	182
●		●	elegant	PL-03	23-57	20	7,8	qm	023601	92,00	2,37	182
●		●	elegant	PL-04	23-57	20	7,8	qm	023603	92,00	2,37	182
●		●	organic	PL-02	23-57	20	7,8	qm	023602	92,00	2,37	182
●		●	organic	PL-03	23-57	20	7,8	qm	023604	92,00	2,37	182

Klasse der Rutschhemmung: R11

Zubehör

· zum Abrütteln

WG 911

Heuchelheim	Steinbach	Stadtroda	Ausführung		Format in cm				Art.Nr.	Preise in CHF		Gewicht pro Einheit in kg
			Farbe	Artikelbeschreibung	Länge	Breite	Höhe	ME		frei Lager/Bau ab 10 t	Kran-Entladung	
●		●		Filzschürze 70 x 50	70	50	1	Stk	093110	52,00	0,01	1
●		●		Filzschürze 100 x 60	100	60	1	Stk	093111	71,00	0,01	1

Legende



30 Jahre Produktgarantie



20 Jahre Garantie auf Beschichtung RSF 5



Garantiert gleiches Farbspiel auf jeder Lage



Garantiert frei von Kalk-Ausbühlungen

Mit Teflon® Oberflächenschutz



Mit Grundschutz

RSF 1 ★

Mit Imprägnierung

RSF 3 ★★★

Mit Beschichtung

RSF 5 ★★★★★

Mit Farbschutz Color Protect



Lieferzeiten

● Sofort lieferbar

▲ 3 Tage Lieferzeit

◆ Auftragsfertigung 1 – 2 Wochen

■ Auftragsfertigung 3 – 4 Wochen

Technische Daten	
Norm	DIN EN 1338 / 1339
Fase	Microfase
Stabilisatoren	2 mm
Dicke	6 und 8 cm (PKW befahrbar)

Eigenschaften

- 3 Steingrößen werden lagenweise gemischt geliefert
- Linearverlegung oder Verlegung im wilden Verband
- Einzelformate nicht lieferbar



■ Farbe auch als Hydropor Pflaster erhältlich
>>> Hydropor Laziano, siehe Seite 50

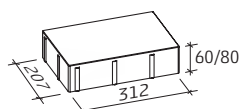

5 Stk. /Lage



5 Stk. /Lage

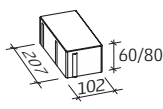

10 Stk. /Lage

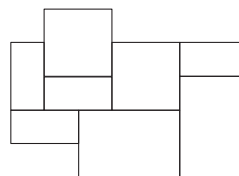

Verlegeraster
 1 Lage = 2,5 Verlegeraster

Steinmaß in mm

Sortiment-Übersicht			Verpackungsgrößen				
Länge in cm	Breite in cm	Dicke in cm	Lagen/Palette	m ² /Lage	m ² /Palette	Stück/Lage	Stück/m ²
10,5-31,5	21	8	9	0,772	6,946	20	25,915
10,5-31,5	21	6	12	0,772	9,261	20	25,915

Die Kommissioniergebühr für Produkte mit der Preiseinheit Quadratmeter beträgt 10 CHF je Palettenanbruch.

Oberflächen und Farben



color Beluga-Grau fein **color** Grafit fein **color** Jura-Beige fein **color** Seidengrau fein **color** Vento-Grau fein **color** Siena-Beige fein

color		Ausführung		Format in cm		Preise in CHF		Frachtgewicht pro Einheit in kg	
Heuchelheim	Steinbach	Farbe	Artikelbeschreibung	Dicke	ME	Artikel-Nr.	frei Lager/Bau ab 10 t		Kran-Entladung
●	●	Beluga-Grau fein	🛡️	8	qm	094163	58,00	2,37	182
●	●			6	qm	094162	56,00	1,78	137
●	●	Grafit fein	🛡️	8	qm	094156	58,00	2,37	182
●	●			6	qm	094155	56,00	1,78	137
●	●	Jura-Beige fein	🛡️	8	qm	094167	58,00	2,37	182
●	●			6	qm	094166	56,00	1,78	137
●	●	Seidengrau fein	🛡️	8	qm	094165	58,00	2,37	182
●	●	Vento-Grau fein	🛡️	8	qm	095886	58,00	2,37	182
●	●	Siena-Beige fein	🛡️	8	qm	095911	58,00	2,37	182 neu

- Mit eingefärbten Hartgestein-Edelsplitt-Oberflächen
- Gleichmäßiges Farbspiel auf jeder Lage

WG 848

Hydropor Laziano® nur in 8 cm Stärke erhältlich. | color Grafit fein Produkte werden mit kostenloser Filzschürze geliefert.

- > Die kleinste Verpackungseinheit bei Pflaster ist eine Lage
- > Verpackungsgrößen können durch Rundungen geringfügig abweichen
- > Frachtzulage für Lieferungen von 1-5 Tonnen pauschal 280,00 CHF
- > Frachtzulage für Lieferungen unter 10 Tonnen pauschal 180,00 CHF

Lukano KlimaPlus



www.blauer-engel.de/uz216

Technische Daten	
Norm	erfüllt alle Qualitätskriterien aus DIN EN 1338 / 1339
Fase	Microfase
Stabilisatoren	3 mm (2-seitig)
Dicke	8 cm (PKW befahrbar)
Für unsere Riegelformate empfehlen wir die "Stoneguard" Rütteltechnik von Bomag.	

Eigenschaften

- besteht zu 25% aus Recyclingmaterial
- Verlegung wie Bahnenware
- Steingrößen werden lagenweise gemischt geliefert
- Einzelformate nicht lieferbar
- Einfache Verlegung durch spezielle Abstandhalter
- zu 90 % zementreduziert und damit 65 % weniger CO₂-Emissionen gegenüber herkömmlichem Betonstein

Hydro 201 ■ Farbe auch als Hydropor Pflaster erhältlich
>>> Hydropor Lukano KlimaPlus, siehe Seite 48

Lukano

21 Stk. / Lage

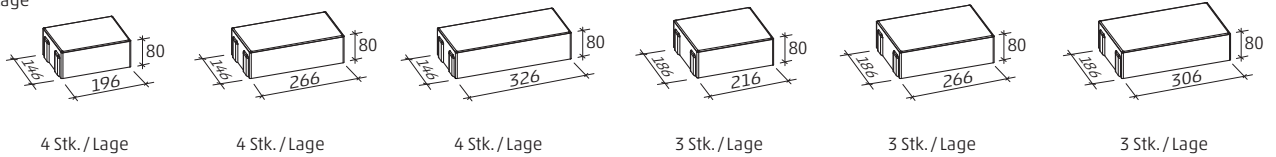

Lukano smart

30 Stk. / Lage

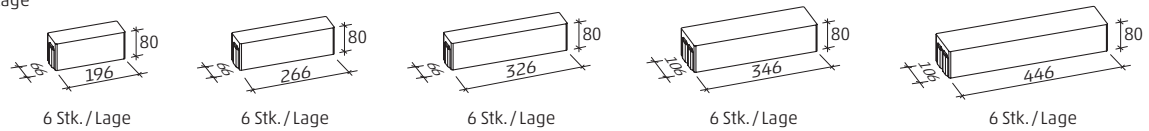

Steinmaß in mm

Sortiment-Übersicht			Verpackungsgrößen				
Länge in cm	Breite in cm	Dicke in cm	Lagen/Palette	m ² /Lage	m ² /Palette	Stück/Lage	Stück/m ²
20-33	15/19	8	9	0,936	8,420	21	22,075
20-45	7/11	8	9	0,864	7,776	30	34,722

Die Kommissioniergebühr für Produkte mit der Preiseinheit Quadratmeter beträgt 10 CHF je Palettenanbruch.

Oberflächen und Farben

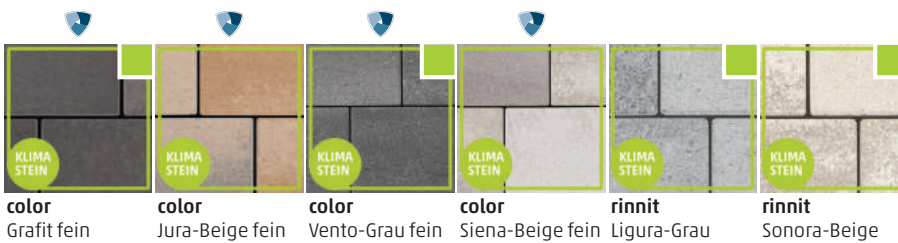





Legende

- 30 Jahre Produktgarantie
- 20 Jahre Garantie auf Beschichtung RSF 5
- Garantiert gleiches Farbspiel auf jeder Lage
- Garantiert frei von Kalk-Ausblühungen

- Mit Teflon® Oberflächenschutz
- Mit Grundschutz **RSF 1 ★**
- Mit Imprägnierung **RSF 3 ★★★**
- Mit Beschichtung **RSF 5 ★★★★★**
- Mit Farbschutz Color Protect

Lieferzeiten

- Sofort lieferbar
- ▲ 3 Tage Lieferzeit
- ◆ Auftragsfertigung 1 - 2 Wochen
- Auftragsfertigung 3 - 4 Wochen

color												WG 861	
 · Mit eingefärbten Hartgestein-Edelsplitt-Oberflächen · Gleichmäßiges Farbspiel auf jeder Lage													
Heuchelheim	Steinbach	Stadtroda	Ausführung		Rastermaß in cm				Art.Nr.	Preise in CHF		Frachtgewicht pro Einheit in kg	
			Farbe	Artikelbeschreibung	Länge	Breite	Dicke	ME		frei Lager/Bau ab 10 t	Kran-Entladung		
	●	●	Grafit fein		20-33	15/19	8	qm	095914	60,00	2,37	182	Klima
	●	●	Jura-Beige fein		20-33	15/19	8	qm	095915	60,00	2,37	182	Klima
	●	●	Vento-Grau fein		20-33	15/19	8	qm	095901	60,00	2,37	182	Klima
	●	●	Siena-Beige fein		20-33	15/19	8	qm	095902	60,00	2,37	182	Klima

color Grafit fein Produkte werden mit kostenloser Filzschürze geliefert.

rinnit												WG 862	
 · Mit hochwertigen Natursteinoberflächen · Durch Stahlsandstrahlen veredelt													
Heuchelheim	Steinbach	Stadtroda	Ausführung		Rastermaß in cm				Art.Nr.	Preise in CHF		Frachtgewicht pro Einheit in kg	
			Farbe	Artikelbeschreibung	Länge	Breite	Dicke	ME		frei Lager/Bau ab 10 t	Kran-Entladung		
●		●	Ligura-Grau		20-33	15/19	8	qm	020623	81,00	2,37	182	Klima
●		●	mit Farbspiel	smart	20-45	7/11	8	qm	020624	81,00	2,37	182	Klima
●		●	Sonora-Beige		20-33	15/19	8	qm	020625	81,00	2,37	182	Klima
●		●	mit Farbspiel	smart	20-45	7/11	8	qm	020626	81,00	2,37	182	Klima

NEU: Der Rinn Klimastein für nachhaltige Gartengestaltung.

Mit unserer Neuentwicklung setzen wir Maßstäbe in Sachen Nachhaltigkeit: 65 % CO₂-Einsparung bei 100% gleichbleibender Qualität!

- › Die kleinste Verpackungseinheit bei Pflaster ist eine Lage
- › Verpackungsgrößen können durch Rundungen geringfügig abweichen
- › Frachtlage für Lieferungen von 1-5 Tonnen pauschal 280,00 CHF
- › Frachtlage für Lieferungen unter 10 Tonnen pauschal 180,00 CHF

Siliton

Technische Daten	
Norm	DIN EN 1338 / 1339
Fase	Microfase (Standard und rinnit) 2/1,5 mm (color)
Stabilisatoren	2,5 mm
Dicke	8 cm (PKW befahrbar)

Eigenschaften

- Pflastersystem in klassischen oder modernen Rechteckformaten mit homogener Flächenwirkung
- zeitlose Optik in verschiedenen Formaten
- Eignet sich zur Verlegung im Halb-, Drittel- oder Ellbogenverband



Farbe auch als Hydropor Pflaster erhältlich
>>> Hydropor Siliton, siehe Seite 51

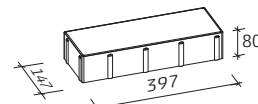

Steinmaß in mm

Sortiment-Übersicht			Verpackungsgrößen				
Länge in cm	Breite in cm	Dicke in cm	Lagen/Palette	m ² /Lage	m ² /Palette	Stück/Lage	Stück/m ²
16	8	8	9	0,896	8,064	70	78,125
16	12	8	9	0,941	8,467	49	52,083
24	16	8	9	0,960	8,640	25	26,042
40	15	8	6	0,9	5,4	15	16,7

Die Kommissioniergebühr für Produkte mit der Preiseinheit Quadratmeter beträgt 10 CHF je Palettenanbruch.

Oberflächen und Farben



Legende

- 30 Jahre Produktgarantie
- 20 Jahre Garantie auf Beschichtung RSF 5
- Garantiert gleiches Farbspiel auf jeder Lage
- Garantiert frei von Kalk-Ausblühungen





- Mit Teflon® Oberflächenschutz
- Mit Grundschutz **RSF 1 ★**
- Mit Imprägnierung **RSF 3 ★★★**
- Mit Beschichtung **RSF 5 ★★★★★**
- Mit Farbschutz Color Protect

Lieferzeiten

- Sofort lieferbar
- ▲ 3 Tage Lieferzeit
- ◆ Auftragsfertigung 1 – 2 Wochen
- Auftragsfertigung 3 – 4 Wochen

Standard												· Mit Hartgestein-Edelsplitt-Oberflächen		WG 870	
Heuchelheim	Steinbach	Stadtroda	Ausführung		Rastermaß in cm				Art.Nr.	Preise in CHF		Frachtgewicht pro Einheit in kg			
			Farbe	Artikelbeschreibung	Länge	Breite	Dicke	ME		frei Lager/Bau ab 10 t	Kran-Entladung				
	●	●	Grau		16	12	8	qm	094504	52,00	2,38	183			
	●	●			24	16	8	qm	094502	52,00	2,38	183			
	●	●	Anthrazit		16	12	8	qm	094604	55,00	2,38	183			
	●	●			24	16	8	qm	094602	55,00	2,38	183			

rinnit												· Mit hochwertigen Natursteinoberflächen		· Durch Stahlsandstrahlen veredelt		WG 872	
Heuchelheim	Steinbach	Stadtroda	Ausführung		Rastermaß in cm				Art.Nr.	Preise in CHF		Gewicht pro Einheit in kg					
			Farbe	Artikelbeschreibung	Länge	Breite	Dicke	ME		frei Lager/Bau ab 10 t	Kran-Entladung						
	●	●	Basalt		16	12	8	qm	011321	81,00	2,38	183					
	●	●			24	16	8	qm	011248	81,00	2,38	183					
	●	●	Platin mittel		16	12	8	qm	011340	83,00	2,38	183					
	●	●			24	16	8	qm	004566	83,00	2,38	183					
	●	●	Platin schwarz		16	8	8	qm	011274	83,00	2,38	183					
	●	●			16	12	8	qm	011360	83,00	2,38	183					
	●	●			24	16	8	qm	011361	83,00	2,38	183					

color												· Mit eingefärbten Hartgestein-Edelsplitt-Oberflächen		· Homogene Farbgestaltung mit Farbschutz Color Protect		WG 870	
Heuchelheim	Steinbach	Stadtroda	Ausführung		Rastermaß in cm				Art.Nr.	Preise in CHF		Frachtgewicht pro Einheit in kg					
			Farbe	Artikelbeschreibung	Länge	Breite	Dicke	ME		frei Lager/Bau ab 10 t	Kran-Entladung						
	●	●	organic CO-02		40	15	8	qm	011388	60,00	2,37	182	neu				
	●	●	organic CO-03		40	15	8	qm	011389	60,00	2,37	182	neu				
	●	●	elegant CO-03		40	15	8	qm	011386	60,00	2,37	182	neu				
	●	●	elegant CO-04		40	15	8	qm	011387	60,00	2,37	182	neu				

- > Die kleinste Verpackungseinheit bei Pflaster ist eine Lage
- > Verpackungsgrößen können durch Rundungen geringfügig abweichen
- > Frachtzulage für Lieferungen von 1-5 Tonnen pauschal 280,00 CHF
- > Frachtzulage für Lieferungen unter 10 Tonnen pauschal 180,00 CHF

Technische Daten	
Norm	DIN EN 1338
Fase	rustica mit bossierten Kanten
Stabilisatoren	1,5 mm
Dicke	8 cm (PKW befahrbar)

Eigenschaften
· Einzelformate nicht lieferbar
· 6 Steingrößen werden lagenweise gemischt geliefert
· Für Linear- und Kreisverlegung ab d = 40 cm
· Die Artikel rustica Schiefer-Grau und rustica Latte Macchiato sind mit einer strukturierten Oberfläche versehen
· Bei Verwendung als Einfassung 87,48 lfm pro Palette

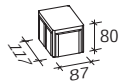

12 Stk. / Lage

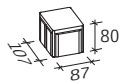

12 Stk. / Lage

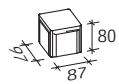

12 Stk. / Lage

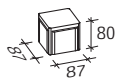

24 Stk. / Lage

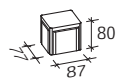

24 Stk. / Lage

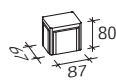

24 Stk. / Lage

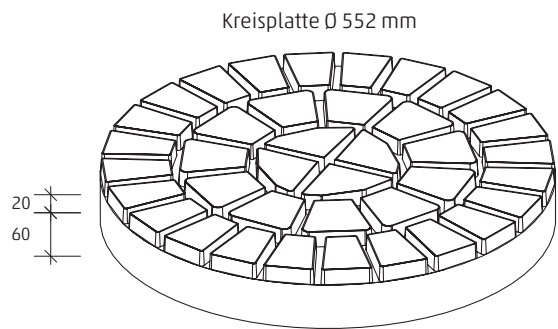

Steinmaß in mm

Sortiment-Übersicht			Verpackungsgrößen				
Länge in cm	Breite in cm	Dicke in cm	Lagen/Palette	m ² /Lage	m ² /Palette	Stück/Lage	Stück/m ²
7-12	9	8	9	0,875	7,873	108	123,457

Die Kommissioniergebühr für Produkte mit der Preiseinheit Quadratmeter beträgt 10 CHF je Palettenanbruch.

Oberflächen und Farben



Legende

- 30 Jahre Produktgarantie
- 20 Jahre Garantie auf Beschichtung RSF 5
- Garantiert gleiches Farbspiel auf jeder Lage
- Garantiert frei von Kalk-Ausbühlungen

- Mit Teflon® Oberflächenschutz
- Mit Grundschutz **RSF 1 ★**
- Mit Imprägnierung **RSF 3 ★★★**
- Mit Beschichtung **RSF 5 ★★★★★**
- Mit Farbschutz Color Protect

Lieferzeiten

- Sofort lieferbar
- 3 Tage Lieferzeit
- Auftragsfertigung 1 – 2 Wochen
- Auftragsfertigung 3 – 4 Wochen

rustica												
				· Mit eingefärbten Hartgestein-Edelsplitt-Oberflächen · Gleichmäßiges Farbspiel auf jeder Lage						WG 813		
Heuchelheim	Steinbach	Stadtroda	Ausführung		Rastermaß in cm				Art.Nr.	Preise in CHF		Frachtgewicht pro Einheit in kg
			Farbe	Artikelbeschreibung	Länge	Breite	Dicke	ME		frei Lager/Bau ab 10 t	Kran-Entladung	
	●	●	Eifel-Grau		7-12	9	8	qm	013124	70,00	2,37	182
	●	●	Sahara-Beige		7-12	9	8	qm	013123	70,00	2,37	182
	●	●	Schiefer-Grau	Strukturoberfläche	7-12	9	8	qm	095664	70,00	2,37	182
	●	●	Latte Macchiato	Strukturoberfläche	7-12	9	8	qm	013119	70,00	2,37	182

rinnit												
				· Mit hochwertigen Natursteinoberflächen · Durch Stahlsandstrahlen veredelt						WG 817		
Heuchelheim	Steinbach	Stadtroda	Ausführung		Rastermaß in cm				Art.Nr.	Preise in CHF		Frachtgewicht pro Einheit in kg
			Farbe	Artikelbeschreibung	Länge	Breite	Dicke	ME		frei Lager/Bau ab 10 t	Kran-Entladung	
●		●	Basalt		7-12	9	8	qm	011380	81,00	2,37	182
●		▲		Kreisplatte	55	55	8	Stk	002071	123,00	5,20	400
●		●	Platin mittel		7-12	9	8	qm	011381	83,00	2,37	182
●		▲		Kreisplatte	55	55	8	Stk	002072	129,00	5,20	400
●		●	Platin schwarz		7-12	9	8	qm	011382	83,00	2,37	182
●		▲		Kreisplatte	55	55	8	Stk	002073	129,00	5,20	400
●		●	Sonora-Beige	mit Farbspiel	7-12	9	8	qm	011383	83,00	2,37	182
●		▲	organic RI-03	Kreisplatte	55	55	8	Stk	002074	129,00	5,20	400
●		●	Liguria-Grau	mit Farbspiel	7-12	9	8	qm	011384	83,00	2,37	182
●		▲	elegant RI-03	Kreisplatte	55	55	8	Stk	002075	129,00	5,20	400

Kreisplatte WG 772 | Kreisplatte organic RI-03 farblich passend zu Sonora-Beige; elegant RI-03 farblich passend zu Liguria-Grau

- > Die kleinste Verpackungseinheit bei Pflaster ist eine Lage
- > Verpackungsgrößen können durch Rundungen geringfügig abweichen
- > Frachtzulage für Lieferungen von 1-5 Tonnen pauschal 280,00 CHF
- > Frachtzulage für Lieferungen unter 10 Tonnen pauschal 180,00 CHF

Technische Daten	
Norm	DIN EN 1338
Fase	Microfase
Stabilisatoren	1,25 mm
Dicke	8 cm (PKW befahrbar)
Für unsere Riegelformate empfehlen wir die "Stoneguard" Rütteltechnik von Bomag.	

Eigenschaften

- Trendiges Pflaster im kompakten Riegelformat
- Linearverlegung im Halb- oder Viertelverband
- Geeignet für Fischgrät- oder Ellbogenverband
- Perfekt zur Verlegung im Parkett-Stil

i Slimgo ist kombinierbar mit
>>> Signo Platten, siehe Seite 60

Mögliche Verlegemuster

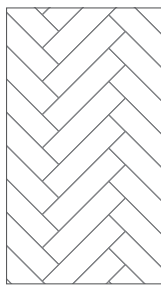

Fischgrät-Verband

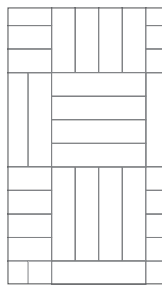

Parkett-Verband

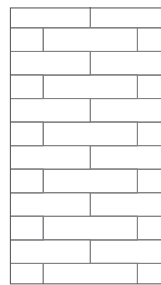

Halbverband

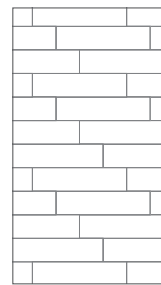

Viertelverband

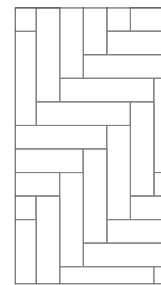

Ellbogen-Verband

Steinmaß in mm

Sortiment-Übersicht			Verpackungsgrößen				
Länge in cm	Breite in cm	Dicke in cm	Lagen/Palette	m ² /Lage	m ² /Palette	Stück/Lage	Stück/m ²
20	5	8	9	0,84	7,56	84	100

Die Kommissioniergebühr für Produkte mit der Preiseinheit Quadratmeter beträgt 10 CHF je Palettenanbruch.

Oberflächen und Farben



rinnit organic RI-02 **rinnit** organic RI-03 **rinnit** elegant RI-02 **rinnit** elegant RI-03

rinnit **neo³** · Mit hochwertigen Natursteinoberflächen
 · Durch Stahlsandstrahlen veredelt WG 805

Heuchelheim Steinbach Stadtroda	Ausführung		Rastermaß in cm				Art.Nr.	Preise in CHF		Frachtgewicht pro Einheit in kg
	Farbe	Artikelbeschreibung	Länge	Breite	Dicke	ME		frei Lager/Bau ab 10 t	Kran-Entladung	
●		organic RI-02	20	5	8	qm	027559	85,00	2,37	182
●		organic RI-03	20	5	8	qm	027560	85,00	2,37	182
●		elegant RI-02	20	5	8	qm	027561	85,00	2,37	182
●		elegant RI-03	20	5	8	qm	027562	85,00	2,37	182

Legende

- 30 Jahre Produktgarantie
- 20 Jahre Garantie auf Beschichtung RSF 5
- Garantiert gleiches Farbspiel auf jeder Lage
- Garantiert frei von Kalk-Ausbühlungen

- Mit Teflon® Oberflächenschutz
- Mit Grundschutz **RSF 1 ★**
- Mit Imprägnierung **RSF 3 ★★★**
- Mit Beschichtung **RSF 5 ★★★★★**
- Mit Farbschutz Color Protect

Lieferzeiten

- Sofort lieferbar
- 3 Tage Lieferzeit
- Auftragsfertigung 1 - 2 Wochen
- Auftragsfertigung 3 - 4 Wochen

Altstadtpflaster

Technische Daten	
Norm	DIN EN 1338
Fase	mit unregelmäßigem Kantenverlauf mit bossierten Kanten (rustica)
Stabilisatoren	1- 4 mm
Dicke	8 cm (PKW befahrbar)

Eigenschaften

- Geeignet zur Linearverlegung oder im wilden Verband
- 3 Steingrößen werden lagenweise gemischt geliefert
- Einzelformate nicht lieferbar
- Schiefer-Grau und Latte Macchiato mit Struktur



■ Farbe auch als Hydropor Pflaster erhältlich
 >>> **Hydropor Altstadtpflaster, siehe Seite 52**

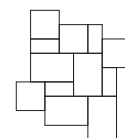
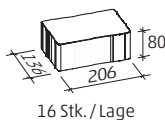
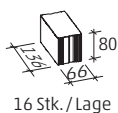

Verlegeraster
 1 Lage = 4 Verlegeraster

Steinmaß in mm

Sortiment-Übersicht			Verpackungsgrößen				
Länge in cm	Breite in cm	Dicke in cm	Lagen/Palette	m ² /Lage	m ² /Palette	Stück/Lage	Stück/m ²
7-21	14	8	9	0,941	8,467	48	51,02

Die Kommissioniergebühr für Produkte mit der Preiseinheit Quadratmeter beträgt 10 CHF je Palettenanbruch.

Oberflächen und Farben



color Jura-Beige **color** Titan **rustica** Eifel-Grau **rustica** Sahara-Beige **rustica** Schiefer-Grau **rustica** Latte Macchiato

color



- Mit eingefärbten Hartgestein-Edelsplitt-Oberflächen
- Gleichmäßiges Farbspiel auf jeder Lage

WG 810

Heuchelheim Steinbach Stadtroda	Ausführung		Rastermaß in cm				Art.Nr.	Preise in CHF		Frachtgewicht pro Einheit in kg
	Farbe	Artikelbeschreibung	Länge	Breite	Dicke	ME		frei Lager/Bau ab 10 t	Kran-Entladung	
●	Jura-Beige		7-21	14	8	qm	065054	50,00	2,37	182
●	Titan		7-21	14	8	qm	095357	50,00	2,37	182

rustica



- Mit eingefärbten Hartgestein-Edelsplitt-Oberflächen
- Gleichmäßiges Farbspiel auf jeder Lage

WG 893

Heuchelheim Steinbach Stadtroda	Ausführung		Rastermaß in cm				Art.Nr.	Preise in CHF		Frachtgewicht pro Einheit in kg
	Farbe	Artikelbeschreibung	Länge	Breite	Dicke	ME		frei Lager/Bau ab 10 t	Kran-Entladung	
●	Eifel-Grau		7-21	14	8	qm	013047	59,00	2,37	182
●	Sahara-Beige		7-21	14	8	qm	013037	59,00	2,37	182
●	Schiefer-Grau	Strukturoberfläche	7-21	14	8	qm	095705	59,00	2,37	182
●	Latte Macchiato	Strukturoberfläche	7-21	14	8	qm	095701	59,00	2,37	182

- > Die kleinste Verpackungseinheit bei Pflaster ist eine Lage
- > Verpackungsgrößen können durch Rundungen geringfügig abweichen
- > Frachtzulage für Lieferungen von 1-5 Tonnen pauschal 280,00 CHF
- > Frachtzulage für Lieferungen unter 10 Tonnen pauschal 180,00 CHF

Passee KlimaPlus



www.blauer-engel.de/uz216

Technische Daten	
Norm	erfüllt alle Qualitätskriterien aus DIN EN 1338
Fase	bossierte Kanten (rinnit) unregelmäßiges Kantenprofil (color)
Stabilisatoren	3 mm
Dicke	8 cm (PKW befahrbar)
Verlegerichtung 45° gedreht zu den Randbegrenzungen	
"Stoneguard" Rütteltechnik von Bomag wird empfohlen.	

Eigenschaften
· Verlegeraster im Passeeverband
· 6 Steingrößen werden lagenweise gemischt geliefert
· mit Fugenmaterial 1/3 mm und Bettung 2/5 mm als wasserdurchlässige Flächenbefestigungen geeignet; Wasserdurchlässigkeit 8345 l/s x ha
· Einzelformate nicht lieferbar
· 3 unterschiedliche Kantenverläufe je Steinformat
· zu 90 % zementreduziert und damit 65 % weniger CO ₂ -Emissionen gegenüber herkömmlichem Betonstein



6 Stk./Lage



6 Stk./Lage



9 Stk./Lage



15 Stk./Lage



6 Stk./Lage



3 Stk./Lage

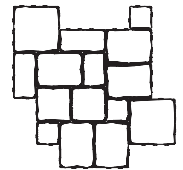

Verlegeraster
1 Lage = 3 Verlegeraster

Steinmaß in mm

Sortiment-Übersicht			Verpackungsgrößen				
Länge in cm	Breite in cm	Dicke in cm	Lagen/Palette	m ² /Lage	m ² /Palette	Stück/Lage	Stück/m ²
9-18	9-18	8	9	0,875	7,875	45	51,440

Die Kommissioniergebühr für Produkte mit der Preiseinheit Quadratmeter beträgt 10 CHF je Palettenanbruch.

Oberflächen und Farben



rinnit Ligura-Grau rustica
rinnit Sonora-Beige rustica
rinnit Lavara-Anthrazit rustica
color Siena-Beige fein
color Vento-Grau fein



Legende





- 30 Jahre Produktgarantie
- 20 Jahre Garantie auf Beschichtung RSF 5
- Garantiert gleiches Farbspiel auf jeder Lage
- Garantiert frei von Kalk-Ausblühungen

- Mit Teflon® Oberflächenschutz
- Mit Grundschutz **RSF 1 ★**
- Mit Imprägnierung **RSF 3 ★★★**
- Mit Beschichtung **RSF 5 ★★★★★**
- Mit Farbschutz Color Protect

Lieferzeiten

- Sofort lieferbar
- 3 Tage Lieferzeit
- Auftragsfertigung 1 – 2 Wochen
- Auftragsfertigung 3 – 4 Wochen

rinnit												WG 876	
 												<ul style="list-style-type: none"> · Mit hochwertigen Natursteinoberflächen & Farbspiel · Durch Stahlsandstrahlen veredelt 	
Heuchelheim	Steinbach	Stadtroda	Ausführung		Rastermaß in cm				Art.Nr.	Preise in CHF		Frachtgewicht pro Einheit in kg	
			Farbe	Artikelbeschreibung	Länge	Breite	Dicke	ME		frei Lager/Bau ab 10 t	Kran-Entladung		
●		●	Ligura-Grau rustica		9-18	9-18	8	qm	030444	83,00	2,37	182	Klima
●		●	Sonora-Beige rustica		9-18	9-18	8	qm	030445	83,00	2,37	182	Klima
●		●	Lavara-Anthrazit rustica		9-18	9-18	8	qm	030446	83,00	2,37	182	Klima

color												WG 839	
 												<ul style="list-style-type: none"> · Mit eingefärbten Hartgestein-Edelsplitt-Oberflächen · Gleichmäßiges Farbspiel auf jeder Lage 	
Heuchelheim	Steinbach	Stadtroda	Ausführung		Rastermaß in cm				Art.Nr.	Preise in CHF		Frachtgewicht pro Einheit in kg	
			Farbe	Artikelbeschreibung	Länge	Breite	Dicke	ME		frei Lager/Bau ab 10 t	Kran-Entladung		
	●	●	Siena-Beige fein		9-18	9-18	8	qm	097110	72,00	2,37	182	Klima
	●	●	Vento-Grau fein		9-18	9-18	8	qm	097111	72,00	2,37	182	Klima

NEU: Der Rinn Klimastein für nachhaltige Gartengestaltung.

Mit unserer Neuentwicklung setzen wir Maßstäbe in Sachen Nachhaltigkeit: 65 % CO₂-Einsparung bei 100% gleichbleibender Qualität!

- > Die kleinste Verpackungseinheit bei Pflaster ist eine Lage
- > Verpackungsgrößen können durch Rundungen geringfügig abweichen
- > Frachtlage für Lieferungen von 1-5 Tonnen pauschal 280,00 CHF
- > Frachtlage für Lieferungen unter 10 Tonnen pauschal 180,00 CHF

Technische Daten	
Norm	DIN EN 1338
Fase	Microfase
Stabilisatoren	1,5 mm
Dicke	8 cm (PKW befahrbar)

Eigenschaften
· Vielseitiges Pflastersystem passend zu Baustilen modern bis klassisch
· Gemischter Reihenverband (zwei Steinbreiten) mit lebendigem Fugenbild
· 4 Steingrößen werden lagenweise gemischt geliefert
· Einzelformate nicht lieferbar



10 Stk. / Lage



6 Stk. / Lage



3 Stk. / Lage



6 Stk. / Lage

Steinmaß in mm

Sortiment-Übersicht			Verpackungsgrößen				
Länge in cm	Breite in cm	Dicke in cm	Lagen/Palette	m ² /Lage	m ² /Palette	Stück/Lage	Stück/m ²
15-28	15/18	8	9	0,891	8,019	25	28,05

Die Kommissioniergebühr für Produkte mit der Preiseinheit Quadratmeter beträgt 10 CHF je Palettenanbruch.

Oberflächen und Farben



color
Silber-Mix

color
Titan

color				· Mit eingefärbten Hartgestein-Edelsplitt-Oberflächen · Gleichmäßiges Farbspiel auf jeder Lage					WG 828			
Heuchelheim	Steinbach	Stadtroda	Ausführung		Rastermaß in cm				Preise in CHF		Gewicht pro Einheit in kg	
			Farbe	Artikelbeschreibung	Länge	Breite	Dicke	ME	Art.Nr.	frei Lager/Bau ab 10 t		Kran-Entladung
	●	●	Silber-Mix		15-28	15/18	8	qm	094150	54,00	2,39	184
	●	●	Titan		15-28	15/18	8	qm	094450	54,00	2,39	184

Legende

- 30 Jahre Produktgarantie
- 20 Jahre Garantie auf Beschichtung RSF 5
- Garantiert gleiches Farbspiel auf jeder Lage
- Garantiert frei von Kalk-Ausbühlungen

- Mit Teflon® Oberflächenschutz
- Mit Grundschutz **RSF 1 ★**
- Mit Imprägnierung **RSF 3 ★★★**
- Mit Beschichtung **RSF 5 ★★★★★**
- Mit Farbschutz Color Protect

Lieferzeiten

- Sofort lieferbar
- 3 Tage Lieferzeit
- Auftragsfertigung 1 - 2 Wochen
- Auftragsfertigung 3 - 4 Wochen

Technische Daten	
Norm	DIN EN 1338
Fase	rustikale bossierte Kante
Stabilisatoren	1- 4 mm
Dicke	8 cm (PKW befahrbar)

Eigenschaften

- Pflaster mit rustikalem Charme, passend zum Landhausstil oder mediterranem Flair
- Charakteristisches, gewelltes Kantenprofil mit natürlicher Anmutung
- 4 Steingrößen werden lagenweise gemischt geliefert
- Einzelformate nicht lieferbar

 Farbe auch als Hydropor Pflaster erhältlich
>>> Hydropor La Strada, siehe Seite 53



6 Stk. / Lage

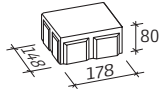

10 Stk. / Lage



3 Stk. / Lage



6 Stk. / Lage

Steinmaß in mm



Sortiment-Übersicht			Verpackungsgrößen				
Länge in cm	Breite in cm	Dicke in cm	Lagen/Palette	m ² /Lage	m ² /Palette	Stück/Lage	Stück/m ²
15-28	15/18	8	9	0,9	8,101	25	27,775

Die Kommissioniergebühr für Produkte mit der Preiseinheit Quadratmeter beträgt 10 CHF je Palettenanbruch.

Oberflächen und Farben



rustica Sahara-Beige **rustica** Eifel-Grau

rustica		 		• Mit eingefärbten Hartgestein-Edelsplitt-Oberflächen • Gleichmäßiges Farbspiel auf jeder Lage				WG 824				
Heuchelheim	Steinbach	Stadtroda	Ausführung		Rastermaß in cm				Preise in CHF		Frachtgewicht pro Einheit in kg	
			Farbe	Artikelbeschreibung	Länge	Breite	Dicke	ME	Art.Nr.	frei Lager/Bau ab 10 t		Kran-Entladung
	●	●	Sahara-Beige		15-28	15/18	8	qm	013000	59,00	2,37	182
	●	●	Eifel-Grau		15-28	15/18	8	qm	013001	59,00	2,37	182

- > Die kleinste Verpackungseinheit bei Pflaster ist eine Lage
- > Verpackungsgrößen können durch Rundungen geringfügig abweichen
- > Frachtzulage für Lieferungen von 1-5 Tonnen pauschal 280,00 CHF
- > Frachtzulage für Lieferungen unter 10 Tonnen pauschal 180,00 CHF

Hydropor Padio



www.blauer-engel.de/uz216

Technische Daten	
Norm	DIN EN 1338 / DIN EN 1339 RiBoN (Rasenplatte)
Fase	color ohne, rinnit mit Microfase
Dicke	8 cm (PKW befahrbar)
Fugenbreite	ca. 12 mm (Splittfuge)
Stegbreite	ca. 3,1 cm (Rasenplatte)
Kammergröße	ca. 3,6 cm (Rasenplatte)
"Stoneguard" Rütteltechnik von Bomag wird empfohlen.	

Eigenschaften

- Wasserdurchlässigkeit 7244 l/s x ha (Splittfuge)
- Wasserdurchlässigkeit 7713 l/s x ha (Rasenplatte)
- Fugenanteil ca. 8 % (Splittfuge), 28 % (Rasenplatte)
- Bedarf Fugenmaterial ca. 7 kg/m² (Splittfuge)
- Bedarf Fugenmaterial ca. 38 kg/m² (Rasenplatte)
- 4 Steingrößen werden lagenweise gemischt geliefert
- Einzelformate nicht lieferbar
- Hydropor Padio Splittfuge mit 25 % Recycling-Granulat und Kennzeichnung Blauer Engel



Hydropor Padio ist kombinierbar mit
>>> Padio (Seite 30), Signo Platten (Seite 60)

Splittfuge

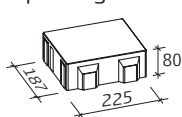

3 Stk./Lage



3 Stk./Lage

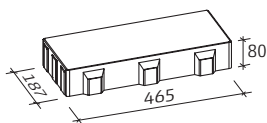

3 Stk./Lage

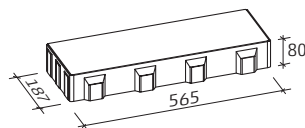

3 Stk./Lage

Rasenplatte

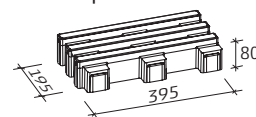

10 Stk./Lage

Steinmaß in mm

Sortiment-Übersicht			Verpackungsgrößen				
Länge in cm	Breite in cm	Dicke in cm	Lagen/Palette	m ² /Lage	m ² /Palette	Stück/Lage	Stück/m ²
23-57	20	8	9	0,960	8,640	12	12,500
40	20	8	9	0,800	7,200	10	12,500

Die Kommissioniergebühr für Produkte mit der Preiseinheit Quadratmeter beträgt 10 CHF je Palettenanbruch.

Oberflächen und Farben

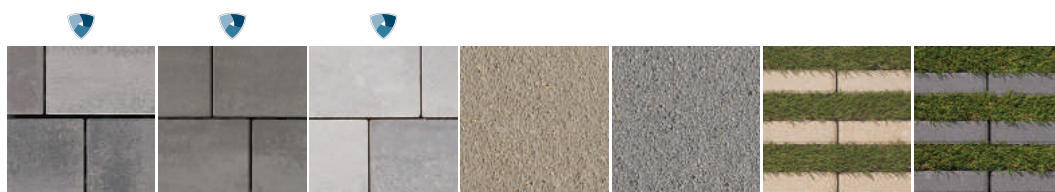

color

Beluga-Grau
fein

color

Grafit fein

color

Fjord-Grau fein

rinnit

organic RI-03

rinnit

elegant RI-03

color

Beige mittel

color

Grafit mittel

Legende

- 30 Jahre Produktgarantie
- 20 Jahre Garantie auf Beschichtung RSF 5
- Garantiert gleiches Farbspiel auf jeder Lage
- Garantiert frei von Kalk-Ausblühungen

- Mit Teflon® Oberflächenschutz
- Mit Grundschutz **RSF 1 ★**
- Mit Imprägnierung **RSF 3 ★★★**
- Mit Beschichtung **RSF 5 ★★★★★**
- Mit Farbschutz Color Protect

Lieferzeiten

- Sofort lieferbar
- 3 Tage Lieferzeit
- Auftragsfertigung 1 - 2 Wochen
- Auftragsfertigung 3 - 4 Wochen

color  · Mit eingefärbten Hartgestein-Edelsplitt-Oberflächen
· Gleichmäßiges Farbspiel auf jeder Lage WG 851

Heuchelheim	Steinbach	Stadtroda	Ausführung		Rastermaß in cm				Art.Nr.	Preise in CHF		Gewicht pro Einheit in kg
			Farbe	Artikelbeschreibung	Länge	Breite	Dicke	ME		frei Lager/Bau ab 10 t	Kran-Entladung	
	●	●	Beluga-Grau fein	Splittfuge	23-57	20	8	qm	095597	58,00	2,33	179
	●	●	Grafit fein	Splittfuge	23-57	20	8	qm	095596	58,00	2,33	179
	●	●	Fjord-Grau fein	Splittfuge	23-57	20	8	qm	095593	58,00	2,33	179

color Grafit mittel und Beige mittel ohne Farbspiel. | color Grafit fein Produkte werden mit kostenloser Filzschürze geliefert.

rinnit  **neo³** · Mit hochwertigen Natursteinoberflächen
· Durch Stahlsandstrahlen veredelt WG 853

Heuchelheim	Steinbach	Stadtroda	Ausführung		Rastermaß in cm				Art.Nr.	Preise in CHF		Frachtgewicht pro Einheit in kg
			Farbe	Artikelbeschreibung	Länge	Breite	Dicke	ME		frei Lager/Bau ab 10 t	Kran-Entladung	
	●	●	organic RI-03	Splittfuge	23-57	20	8	qm	020523	81,00	2,33	179
	●	●	elegant RI-03	Splittfuge	23-57	20	8	qm	020524	81,00	2,33	179

color  · Rasenplatte als Ergänzungsprodukt zu Hydropor Padio WG 851

Heuchelheim	Steinbach	Stadtroda	Ausführung		Rastermaß in cm				Art.Nr.	Preise in CHF		Frachtgewicht pro Einheit in kg
			Farbe	Artikelbeschreibung	Länge	Breite	Dicke	ME		frei Lager/Bau ab 10 t	Kran-Entladung	
	●	●	Beige mittel	Rasenplatte	40	20	8	qm	095850	52,00	2,31	178
	●	●	Grafit mittel	Rasenplatte	40	20	8	qm	095851	52,00	2,31	178

Rasenplatte nur als Einzelformat erhältlich

- > Die kleinste Verpackungseinheit bei Pflaster ist eine Lage
- > Verpackungsgrößen können durch Rundungen geringfügig abweichen
- > Frachtluzule für Lieferungen von 1-5 Tonnen pauschal 280,00 CHF
- > Frachtluzule für Lieferungen unter 10 Tonnen pauschal 180,00 CHF

Hydropor Lukano KlimaPlus



www.blauer-engel.de/uz216

Technische Daten	
Norm	DIN EN 1338 / 1339
Fase	Microfase
Stabilisatoren	9 mm (1 Längsseite), 3 mm (1 Kopfseite)
Dicke	8 cm (PKW befahrbar)
Fugenanteil	ca. 7% (Fugenbreite ca. 9 mm)

Eigenschaften

- Wasserdurchlässigkeit 7208 l/s x ha
- Bedarf Fugenmaterial ca. 14 kg/m²
- Verlegung wie Bahnenware linear
- 6 Steingrößen werden lagenweise gemischt geliefert
- Einzelformate nicht lieferbar
- zu 90 % zementreduziert und damit 65 % weniger CO₂-Emissionen gegenüber herkömmlichem Betonstein

i Hydropor Lukano ist kombinierbar mit
>>> Lukano KlimaPlus, siehe Seite 34

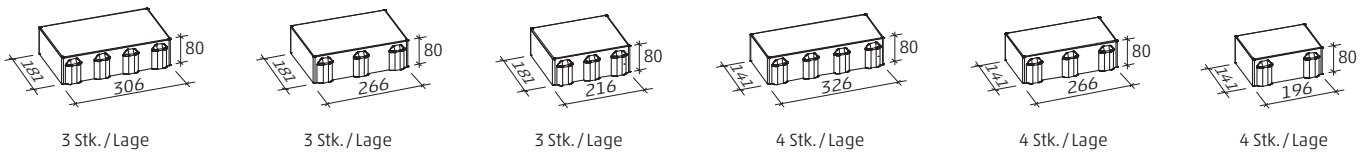

Steinmaß in mm

Sortiment-Übersicht			Verpackungsgrößen				
Länge in cm	Breite in cm	Dicke in cm	Lagen/Palette	m ² /Lage	m ² /Palette	Stück/Lage	Stück/m ²
20-33	15/19	8	9	0,936	8,420	21	22,075

Die Kommissioniergebühr für Produkte mit der Preiseinheit Quadratmeter beträgt 10 CHF je Palettenanbruch.

Oberflächen und Farben

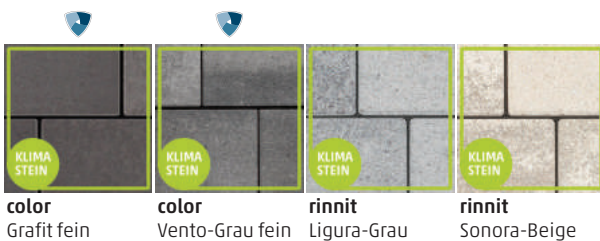

color
Grafit fein

color
Vento-Grau fein

rinnit
Ligura-Grau

rinnit
Sonora-Beige

Legende



- 30 Jahre Produktgarantie
- 20 Jahre Garantie auf Beschichtung RSF 5
- Garantiert gleiches Farbspiel auf jeder Lage
- Garantiert frei von Kalk-Ausblühungen

- Mit Teflon® Oberflächenschutz
- Mit Grundschutz **RSF 1 ★**
- Mit Imprägnierung **RSF 3 ★★★**
- Mit Beschichtung **RSF 5 ★★★★★**
- Mit Farbschutz Color Protect

Lieferzeiten

- Sofort lieferbar
- 3 Tage Lieferzeit
- Auftragsfertigung 1 – 2 Wochen
- Auftragsfertigung 3 – 4 Wochen

color  · Mit eingefärbten Hartgestein-Edelsplitt-Oberflächen
· Gleichmäßiges Farbspiel auf jeder Lage WG 806

Heuchelheim	Steinbach	Stadtroda	Ausführung		Rastermaß in cm				Art.Nr.	Preise in CHF		Gewicht pro Einheit in kg
			Farbe	Artikelbeschreibung	Länge	Breite	Dicke	ME		frei Lager/Bau ab 10 t	Kran-Entladung	
	●	●	Grafit fein		20-33	15/19	8	qm	094490	60,00	2,29	176 Klima
	●	●	Vento-Grau fein		20-33	15/19	8	qm	094467	60,00	2,31	178 Klima

color Grafit fein Produkte werden mit kostenloser Filzschürze geliefert.

rinnit  · Mit hochwertigen Natursteinoberflächen
· Durch Stahlsandstrahlen veredelt WG 807

Heuchelheim	Steinbach	Stadtroda	Ausführung		Rastermaß in cm				Art.Nr.	Preise in CHF		Frachtgewicht pro Einheit in kg
			Farbe	Artikelbeschreibung	Länge	Breite	Dicke	ME		frei Lager/Bau ab 10 t	Kran-Entladung	
	●	●	Ligura-Grau	mit Farbspiel	20-33	15/19	8	qm	020621	81,00	2,29	176 Klima
	●	●	Sonora-Beige	mit Farbspiel	20-33	15/19	8	qm	020622	81,00	2,29	176 Klima

NEU: Der Rinn Klimastein für nachhaltige Gartengestaltung.

Mit unserer Neuentwicklung setzen wir Maßstäbe in Sachen Nachhaltigkeit: 65 % CO₂-Einsparung bei 100% gleichbleibender Qualität!

- > Die kleinste Verpackungseinheit bei Pflaster ist eine Lage
- > Verpackungsgrößen können durch Rundungen geringfügig abweichen
- > Frachtzulage für Lieferungen von 1-5 Tonnen pauschal 280,00 CHF
- > Frachtzulage für Lieferungen unter 10 Tonnen pauschal 180,00 CHF

Hydropor Laziano

Technische Daten	
Norm	DIN EN 1338
Fase	Microfase
Dicke	8 cm (PKW befahrbar)
Fugenanteil	ca. 10 %
Fugenbreite	ca. 10 mm

Eigenschaften

- Wasserdurchlässigkeit 7889 l/s x ha
- Bedarf Fugenmaterial ca. 9 kg/m²
- 3 Steingrößen werden lagenweise gemischt geliefert
- Einzelformate nicht lieferbar
- Verlegung im wilden Verband



Hydropor Laziano ist kombinierbar mit
>> Laziano, siehe Seite 33



5 Stk./Lage



5 Stk./Lage



10 Stk./Lage

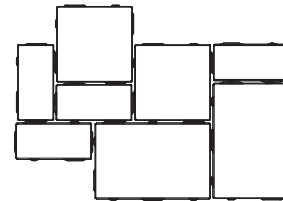

Verlegeraster
 1 Lage = 2,5 Verlegeraster

Steinmaß in mm

Sortiment-Übersicht			Verpackungsgrößen				
Länge in cm	Breite in cm	Dicke in cm	Lagen/Palette	m ² /Lage	m ² /Palette	Stück/Lage	Stück/m ²
10,5-31,5	21	8	9	0,772	6,946	20	25,915

Die Kommissioniergebühr für Produkte mit der Preiseinheit Quadratmeter beträgt 10 CHF je Palettenbruch.

Oberflächen und Farben

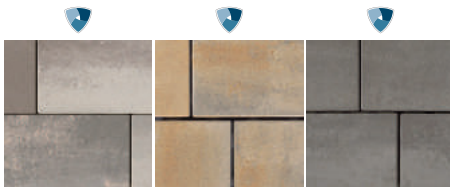

color
 Beluga-Grau
 fein

color
 Jura-Beige
 fein

color
 Grafit
 fein

color



- Mit eingefärbten Hartgestein-Edelsplitt-Oberflächen
- Gleichmäßiges Farbspiel auf jeder Lage

WG 850

Heuchelheim	Steinbach	Stadtroda	Ausführung		Format in cm		Artikel-Nr.	Preise in CHF		Frachtgewicht pro Einheit in kg
			Farbe	Artikelbeschreibung	Dicke	ME		frei Lager/Bau ab 10 t	Kran-entladung	
●	●	●	Beluga-Grau fein		8	qm	095242	58,00	2,29	176
●	●	●	Jura-Beige fein		8	qm	095566	58,00	2,29	176
●	●	●	Grafit fein		8	qm	095227	58,00	2,29	176

color Grafit fein Produkte werden mit kostenloser Filzschürze geliefert.

Legende

- 30 Jahre Produktgarantie
- 20 Jahre Garantie auf Beschichtung RSF 5
- Garantiert gleiches Farbspiel auf jeder Lage
- Garantiert frei von Kalk-Ausbühlungen

- Mit Teflon® Oberflächenschutz
- Mit Grundschutz **RSF 1 ★**
- Mit Imprägnierung **RSF 3 ★★★**
- Mit Beschichtung **RSF 5 ★★★★★**
- Mit Farbschutz Color Protect

Lieferzeiten

- Sofort lieferbar
- 3 Tage Lieferzeit
- Auftragsfertigung 1 - 2 Wochen
- Auftragsfertigung 3 - 4 Wochen

Hydropor Siliton



www.blauer-engel.de/uz216

Technische Daten	
Norm	DIN EN 1338
Fase	Microfase
Dicke	8 cm (PKW befahrbar)
Fugenanteil	ca. 4 %
Fugenbreite	5 mm (Längs- und Stoßfuge)

Eigenschaften

- Wasserdurchlässigkeit 5992 l/s x ha
- Bedarf Fugenmaterial ca. 6 kg/m² (Körnung 1/3 mm)
- Entwässerung über Längs- und Stoßfuge
- Besteht aus bis zu 40 % aus Recyclingmaterial



Auch als normales Pflaster erhältlich:
 >>> **Siliton, siehe Seite 36**



Steinmaß in mm

Sortiment-Übersicht			Verpackungsgrößen				
Länge in cm	Breite in cm	Dicke in cm	Lagen/Palette	m ² /Lage	m ² /Palette	Stück/Lage	Stück/m ²
24	16	8	9	0,806	7,258	21	26,042

Die Kommissioniergebühr für Produkte mit der Preiseinheit Quadratmeter beträgt 10 CHF je Palettenanbruch.

Oberflächen und Farben

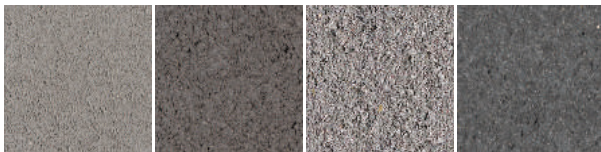

Standard Grau
Standard Anthrazit
rinit Platin mittel
rinit Platin schwarz

Standard												· Mit Hartgestein-Edelsplitt-Oberflächen		WG 852	
Heuchelheim	Steinbach	Stadtroda	Ausführung		Rastermaß in cm				Art.Nr.	Preise in CHF			Frachtgewicht pro Einheit in kg		
			Farbe	Artikelbeschreibung	Länge	Breite	Dicke	ME		frei Lager/Bau ab 10 t	Kran-Entladung				
●	●	●	Grau	RC (40)	24	16	8	qm	094606	52,00	2,29	176			
●	●	●	Anthrazit	RC (40)	24	16	8	qm	094506	55,00	2,29	176			

rinit												· Mit hochwertigen Natursteinoberflächen		· Durch Stahlsandstrahlen veredelt		WG 857	
Heuchelheim	Steinbach	Stadtroda	Ausführung		Rastermaß in cm				Art.Nr.	Preise in CHF			Gewicht pro Einheit in kg				
			Farbe	Artikelbeschreibung	Länge	Breite	Dicke	ME		frei Lager/Bau ab 10 t	Kran-Entladung						
●	●	●	Platin mittel	RC (25)	24	16	8	qm	011208	83,00	2,29	176					
●	●	●	Platin schwarz	RC (25)	24	16	8	qm	011209	83,00	2,29	176					

- > Die kleinste Verpackungseinheit bei Pflaster ist eine Lage
- > Verpackungsgrößen können durch Rundungen geringfügig abweichen
- > Frachtzulage für Lieferungen von 1-5 Tonnen pauschal 280,00 CHF
- > Frachtzulage für Lieferungen unter 10 Tonnen pauschal 180,00 CHF

Hydropor Altstadtpfaster

Technische Daten	
Norm	DIN EN 1338
Fase	Rustica mit bossierten Kanten
Stabilisatoren	5 mm
Dicke	8 cm (PKW befahrbar)
Fugenanteil	ca. 9 % (ca. 10 mm Fugenbreite)

Eigenschaften

- Wasserdurchlässigkeit 7556 l/s x ha
- Bedarf Fugenmaterial ca. 12 kg/m²
- 3 Steingrößen werden lagenweise gemischt geliefert
- Einzelformate nicht lieferbar
- Geeignet zur Linearverlegung oder im wilden Verband



Auch als normales Pflaster erhältlich:
>>> Altstadtpfaster, siehe Seite 41



5 Stk./Lage



5 Stk./Lage



10 Stk./Lage

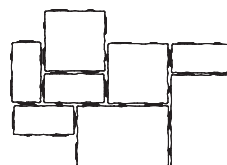

Verlegeraster
 1 Lage = 2,5 Verlegeraster

Steinmaß in mm

Sortiment-Übersicht			Verpackungsgrößen				
Länge in cm	Breite in cm	Dicke in cm	Lagen/Palette	m ² /Lage	m ² /Palette	Stück/Lage	Stück/m ²
10,5-31,5	21	8	9	0,772	6,946	20	25,915

Die Kommissioniergebühr für Produkte mit der Preiseinheit Quadratmeter beträgt 10 CHF je Palettenanbruch.

Oberflächen und Farben



color Titan **rustica** Sahara-Beige **rustica** Eifel-Grau **rustica** Latte Macchiato

color		Ausführung		Format in cm		Preise in CHF		Frachtgewicht pro Einheit in kg	
Heuchelheim	Steinbach	Farbe	Artikelbeschreibung	Dicke	ME	frei Lager/Bau ab 10 t	Kran-Entladung		
●	▲	Titan		8	qm	095695	51,00	2,29	176

rustica		Ausführung		Format in cm		Preise in CHF		Frachtgewicht pro Einheit in kg	
Heuchelheim	Steinbach	Farbe	Artikelbeschreibung	Dicke	ME	frei Lager/Bau ab 10 t	Kran-Entladung		
●	●	Sahara-Beige		8	qm	013090	59,00	2,29	176
●	●	Eifel-Grau		8	qm	013091	59,00	2,29	176
●	●	Latte Macchiato		8	qm	013093	59,00	2,29	176

Legende

- 30 Jahre Produktgarantie
- 20 Jahre Garantie auf Beschichtung RSF 5
- Garantiert gleiches Farbspiel auf jeder Lage
- Garantiert frei von Kalk-Ausbühlungen

- Mit Teflon® Oberflächenschutz
- Mit Grundschutz
- Mit Imprägnierung
- Mit Beschichtung
- Mit Farbschutz Color Protect

Lieferzeiten

- Sofort lieferbar
- ▲ 3 Tage Lieferzeit
- ◆ Auftragsfertigung 1 - 2 Wochen
- Auftragsfertigung 3 - 4 Wochen

Hydropor La Strada

Technische Daten	
Norm	DIN EN 1338
Fase	rustikale bossierte Kante
Dicke	8 cm (PKW befahrbar)
Fugenanteil	ca. 13 %
Fugenbreite	ca. 11 mm

Eigenschaften

- Wasserdurchlässigkeit 7767 l/s x ha
- Bedarf Fugenmaterial ca. 8 kg/m²
- Mit gleichmäßigem Farbspiel auf jeder Lage
- Mit bossierten Kanten
- 4 Steingrößen werden lagenweise gemischt geliefert
- Einzelformate nicht lieferbar

i Hydropor La Strada ist kombinierbar mit
» La Strada, siehe Seite 45



10 Stk. /Lage



6 Stk. /Lage



3 Stk. /Lage



6 Stk. /Lage

Steinmaß in mm

Sortiment-Übersicht			Verpackungsgrößen				
Länge in cm	Breite in cm	Dicke in cm	Lagen/Palette	m ² /Lage	m ² /Palette	Stück/Lage	Stück/m ²
15-28	15/18	8	9	0,900	8,101	25	27,775

Die Kommissioniergebühr für Produkte mit der Preiseinheit Quadratmeter beträgt 10 CHF je Palettenanbruch.

Oberflächen und Farben



rustica
Sahara-Beige

rustica
Eifel-Grau

rustica				· Mit eingefärbten Hartgestein-Edelsplitt-Oberflächen · Gleichmäßiges Farbspiel auf jeder Lage				WG 822				
Heuchelheim	Steinbach	Stadtroda	Ausführung		Rastermaß in cm			Preise in CHF		Frachtgewicht pro Einheit in kg		
			Farbe	Artikelbeschreibung	Länge	Breite	Dicke	ME	Art.Nr.		frei Lager/Bau ab 10 t	Kran-Entladung
	●	●	Sahara-Beige		15-28	15/18	8	qm	013020	59,00	2,29	176
	●	▲	Eifel-Grau		15-28	15/18	8	qm	013021	59,00	2,29	176

- > Die kleinste Verpackungseinheit bei Pflaster ist eine Lage
- > Verpackungsgrößen können durch Rundungen geringfügig abweichen
- > Frachtzulage für Lieferungen von 1-5 Tonnen pauschal 280,00 CHF
- > Frachtzulage für Lieferungen unter 10 Tonnen pauschal 180,00 CHF

Hydropor Rasenwabe

Technische Daten	
Norm	Geprüftes Produkt nach RiBoN
Fase	ohne
Dicke	8cm (PKW befahrbar)
Fugenanteil	ca. 46 %
Kammergröße	ca. 4,5 x 4,5 cm

Eigenschaften
· Wasserdurchlässigkeit 7342 l/s x ha
· Bedarf Fugenmaterial ca. 65 kg/m ²
· Handlich in der Verlegung
· Für Garagenzufahrten und Parkplätze

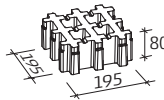

Steinmaß in mm

Sortiment-Übersicht			Verpackungsgrößen				
Länge in cm	Breite in cm	Dicke in cm	Lagen/Palette	m ² /Lage	m ² /Palette	Stück/Lage	Stück/m ²
20	20	8	10	0,960	9,600	24	25

Die Kommissioniergebühr für Produkte mit der Preiseinheit Quadratmeter beträgt 10 CHF je Palettenanbruch.

Oberflächen und Farben



Standard
Grau

Standard		· Mit Hartgestein-Edelsplitt-Oberflächen						WG 882				
Heuchelheim	Steinbach	Stadtroda	Ausführung		Rastermaß in cm				Art.Nr.	Preise in CHF		Frachtgewicht pro Einheit in kg
			Farbe	Artikelbeschreibung	Länge	Breite	Dicke	ME		frei Lager/Bau ab 10 t	Kran-Entladung	
	●	●	Grau		20	20	8	qm	011035	44,00	1,34	103

Hydropor KL-Rasenplatte

Technische Daten	
Norm	DIN EN 1338 bei 30/20/12 DIN EN 1339 bei 60/40/12 RiBoN bei 40/20, 30/30, 45/30
Fase	Microfase
Dicke	12 cm (schwacher Verkehr bis 5t Radlast)
Fugenanteil	50 %

Eigenschaften

- Wasserdurchlässigkeit 7825 l/s x ha
- Bedarf Fugenmaterial ca. 70 kg/m²
- Mit linearem Fugenbild für eine architektonische Gestaltung mit dauerhafter Begrünung
- Stegbreite 3,1 cm, Kammergröße 3,6 cm

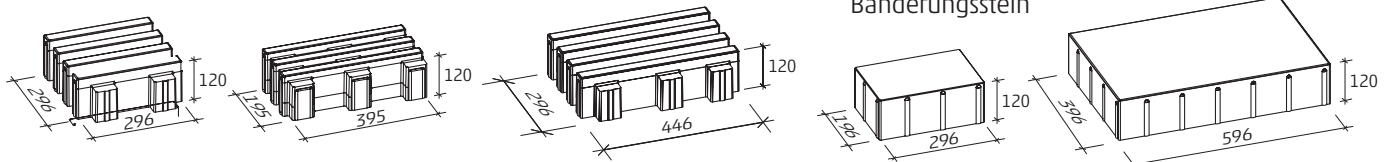

Steinmaß in mm

Sortiment-Übersicht			Verpackungsgrößen				
Länge in cm	Breite in cm	Dicke in cm	Lagen/Palette	m ² /Lage	m ² /Palette	Stück/Lage	Stück/m ²
30	30	12	6	0,810	4,860	9	11,111
40	20	12	6	0,800	4,800	10	12,500
45	30	12	6	0,81	4,86	6	7,407
30	20	12	6	0,96	5,76	16	16,666
60	40	12	6	0,96	5,76	4	4,167

Die Kommissioniergebühr für Produkte mit der Preiseinheit Quadratmeter beträgt 10 CHF je Palettenanbruch.

Oberflächen und Farben



Standard Grau Standard Anthrazit

Standard		· Mit Hartgestein-Edelsplitt-Oberflächen							WG 864				
Heuchelheim	Steinbach	Stadtroda	Ausführung		Rastermaß in cm				Preise in CHF		Frachtgewicht pro Einheit in kg		
			Farbe	Artikelbeschreibung	Länge	Breite	Dicke	ME	Art.Nr.	frei Lager/Bau ab 10 t		Kran-Entladung	
●	●	●	Grau		30	30	12	qm	011025	60,00	2,50	192	
●	●	▲			40	20	12	qm	011048	60,00	2,50	192	
●	●	▲			45	30	12	qm	011058	60,00	2,50	192	
●	●	●			Bänderungsstein	30	20	12	qm	066549	80,00	3,74	288
●	●	●			Bänderungsstein	60	40	12	qm	066500	80,00	3,74	288
●	●	●	Anthrazit		30	30	12	qm	011026	63,00	2,50	192	
●	●	▲			40	20	12	qm	011049	63,00	2,50	192	
●	●	▲			45	30	12	qm	011059	63,00	2,50	192	
●	●	●			Bänderungsstein	30	20	12	qm	091938	82,00	3,74	288

Bänderungssteine WG 881 | Formate 60/40/12 cm & 30/20/12 cm auch als Parkplatzmarkierungsstein nutzbar

Vilago Platten

Technische Daten	
Norm	DIN EN 1339
Fase	mit Minifase
Stabilisatoren	1 mm
Dicke	6,5 cm

Für unsere Riegelformate und Platten empfehlen wir die "Stoneguard" Rütteltechnik von Bomag.

Eigenschaften
· Geradlinige, moderne Gestaltung mit nur einem Format
· Zur stilvollen Gestaltung von Terrassen und Höfen
· Samtigfeine Oberfläche, klare Farbwirkung
· mit Farbschutz Color Protect
· PKW belastbar (Nutzungskategorie N 2 nach ZTV-Wegebau)

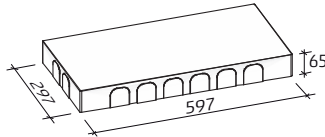

Steinmaß in mm

Sortiment-Übersicht			Verpackungsgrößen				
Länge in cm	Breite in cm	Dicke in cm	Lagen/Palette	m ² /Lage	m ² /Palette	Stück/Lage	Stück/m ²
60	30	6,5	10	0,720	7,2	4	5,56



Die Kommissioniergebühr für Produkte mit der Preiseinheit Quadratmeter beträgt 10 CHF je Palettenbruch.

Oberflächen und Farben



clearstone organic CL-02 clearstone elegant CL-03 clearstone elegant CL-04

clearstone · Mit eingefärbtem und bearbeitetem Natursteinvorsatz WG 242

Heuchelheim	Steinbach	Stadtroda	Ausführung		Rastermaß in cm				Art.Nr.	Preise in CHF		Gewicht pro Einheit in kg
			Farbe	Artikelbeschreibung	Länge	Breite	Dicke	ME		frei Lager/Bau ab 10 t	Kran-Entladung	
	●	●	organic CL-02		60	30	6,5	qm	014321	81,00	1,83	141 neu
	●	●	elegant CL-03		60	30	6,5	qm	014320	81,00	1,83	141 neu
	●	●	elegant CL-04		60	30	6,5	qm	014322	81,00	1,83	141 neu

Klasse der Rutschhemmung: R10

Legende

 begehbbare Platten	 30 Jahre Produktgarantie	Mit Teflon® Oberflächenschutz 	Lieferzeiten
 befahrbare Platten bis 3,5 t	 20 Jahre Garantie auf Beschichtung RSF 5	Mit Grundschutz RSF 1 ★	● Sofort lieferbar
	 Garantiert gleiches Farbspiel auf jeder Lage	Mit Imprägnierung RSF 3 ★★★	▲ 3 Tage Lieferzeit
	 Garantiert frei von Kalk-Ausblühungen	Mit Beschichtung RSF 5 ★★★★★	◆ Auftragsfertigung 1 – 2 Wochen
		Mit Farbschutz Color Protect 	■ Auftragsfertigung 3 – 4 Wochen

Fiero Platten

Technische Daten	
Norm	DIN EN 1339
Fase	mit Minifase und geraden Kanten
Stabilisatoren	1 mm
Dicke	6,5 cm
Formate	3 Formate in 30 cm Steinbreite
Für unsere Riegelformate und Platten empfehlen wir die "Stoneguard" Rütteltechnik von Bomag.	

Eigenschaften

- 3 Steingrößen werden lagenweise gemischt geliefert, Einzelformate nicht lieferbar
- Geeignet zur Linearverlegung
- Mit gleichmäßigem Farbspiel auf jeder Lage
- PKW belastbar (Nutzungskategorie N 2 nach ZTV-Wegebau)

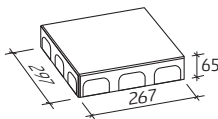

3 Stk./Lage

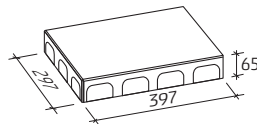

2 Stk./Lage

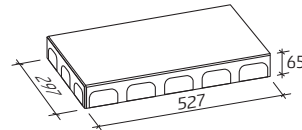

3 Stk./Lage

Steinmaß in mm

Sortiment-Übersicht			Verpackungsgrößen				
Länge in cm	Breite in cm	Dicke in cm	Lagen/Palette	m ² /Lage	m ² /Palette	Stück/Lage	Stück/m ²
27-53	30	6,5	12	0,960	11,520	8	8,333

Die Kommissioniergebühr für Produkte mit der Preiseinheit Quadratmeter beträgt 10 CHF je Palettenanbruch.

Oberflächen und Farben

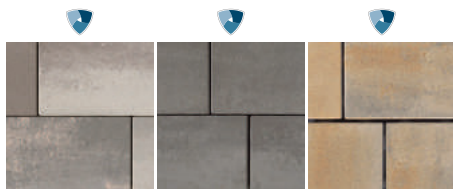

color
Beluga-Grau
fein

color
Grafit fein

color
Jura-Beige fein

color				<ul style="list-style-type: none"> · Mit eingefärbten Hartgestein-Edelsplitt-Oberflächen · Gleichmäßiges Farbspiel auf jeder Lage 		WG 234						
Heuchelheim	Steinbach	Stadtroda	Ausführung		Rastermaß in cm		Art.Nr.	Preise in CHF		Frachtgewicht pro Einheit in kg		
			Farbe	Artikelbeschreibung	Länge	Breite		Dicke	ME		frei Lager/Bau ab 10 t	Kran-Entladung
			Beluga-Grau fein	3 Steingrößen	27-53	30	6,5	qm	095716	54,00	1,94	149
			Grafit fein	3 Steingrößen	27-53	30	6,5	qm	095725	54,00	1,94	149
			Jura-Beige fein	3 Steingrößen	27-53	30	6,5	qm	095717	54,00	1,94	149

color Grafit fein Produkte werden mit kostenloser Filzschürze geliefert.

- > Die kleinste Verpackungseinheit bei Pflaster ist eine Lage
- > Verpackungsgrößen können durch Rundungen geringfügig abweichen
- > Frachtzulage für Lieferungen von 1-5 Tonnen pauschal 280,00 CHF
- > Frachtzulage für Lieferungen unter 10 Tonnen pauschal 180,00 CHF

Medino Platten

Technische Daten	
Norm	DIN EN 1339
Fase	color mit Minifase und geraden Kanten, rustica mit bossierten Kanten
Stabilisatoren	1 mm
Dicke	6,5 cm
Für unsere Riegelformate und Platten empfehlen wir die "Stoneguard" Rütteltechnik von Bomag.	

- ### Eigenschaften
- Für eine mediterrane Hof- und Terrassengestaltung
 - 3 Steingrößen werden lagenweise gemischt geliefert; Einzelformate nicht lieferbar
 - Geeignet zur Verlegung im wilden Verband oder linear
 - PKW belastbar (Nutzungskategorie N 2 nach ZTV-Wegebau)

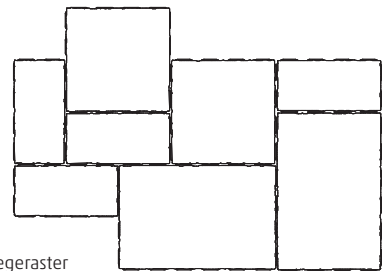
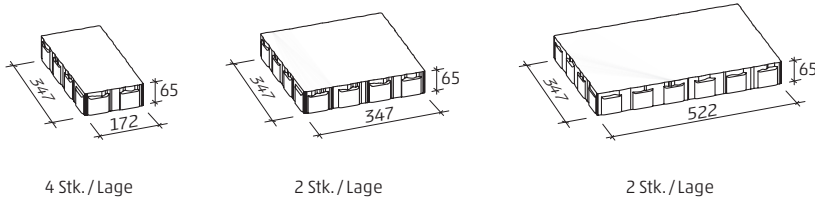

Verlegeraster
1 Lage = 1 Verlegeraster

Steinmaß in mm

Sortiment-Übersicht			Verpackungsgrößen				
Länge in cm	Breite in cm	Dicke in cm	Lagen/Palette	m ² /Lage	m ² /Palette	Stück/Lage	Stück/m ²
17-53	35	6,5	12	0,858	10,290	8	9,329

Die Kommissioniergebühr für Produkte mit der Preiseinheit Quadratmeter beträgt 10 CHF je Palettenanbruch.

Oberflächen und Farben

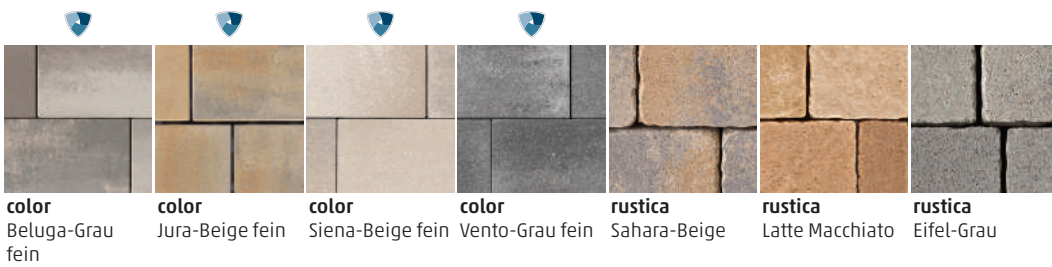

Legende

- | | | | |
|--|---|--|---|
| <ul style="list-style-type: none"> begehbbare Platten befahrbare Platten bis 3,5 t | <ul style="list-style-type: none"> 30 Jahre Produktgarantie 20 Jahre Garantie auf Beschichtung RSF 5 Garantiert gleiches Farbspiel auf jeder Lage Garantiert frei von Kalk-Ausblühungen | <ul style="list-style-type: none"> Mit Teflon® Oberflächenschutz Mit Grundschutz RSF 1 ★ Mit Imprägnierung RSF 3 ★★★ Mit Beschichtung RSF 5 ★★★★★ Mit Farbschutz Color Protect | <h4>Lieferzeiten</h4> <ul style="list-style-type: none"> Sofort lieferbar 3 Tage Lieferzeit Auftragsfertigung 1 – 2 Wochen Auftragsfertigung 3 – 4 Wochen |
|--|---|--|---|

color



- Mit eingefärbten Hartgestein-Edelsplitt-Oberflächen
- Gleichmäßiges Farbspiel auf jeder Lage

WG 233

Heuchelheim	Steinbach	Stadtroda	Ausführung		Rastermaß in cm				Art.Nr.	Preise in CHF		Frachtgewicht pro Einheit in kg
			Farbe	Artikelbeschreibung	Länge	Breite	Dicke	ME		frei Lager/Bau ab 10 t	Kran-Entladung	
	●	●	Beluga-Grau fein	3 Steingrößen	17-53	35	6,5	qm	095713	54,00	1,94	149
	●	●	Jura-Beige fein	3 Steingrößen	17-53	35	6,5	qm	095714	54,00	1,94	149
	●	●	Siena-Beige fein	3 Steingrößen	17-53	35	6,5	qm	095796	54,00	1,90	146
	●	●	Vento-Grau fein	3 Steingrößen	17-53	35	6,5	qm	095779	54,00	1,94	149

neu

color Granit fein Produkte werden mit kostenloser Filzschürze geliefert.

rustica



- Mit eingefärbten Hartgestein-Edelsplitt-Oberflächen
- Gleichmäßiges Farbspiel auf jeder Lage

WG 229

Heuchelheim	Steinbach	Stadtroda	Ausführung		Rastermaß in cm				Art.Nr.	Preise in CHF		Gewicht pro Einheit in kg
			Farbe	Artikelbeschreibung	Länge	Breite	Dicke	ME		frei Lager/Bau ab 10 t	Kran-Entladung	
	●	●	Sahara-Beige	3 Steingrößen	17-53	35	6,5	qm	013201	63,00	1,94	149
	●	●	Latte Macchiato	3 Steingrößen	17-53	35	6,5	qm	013208	63,00	1,94	149
	●	●	Eifel-Grau	3 Steingrößen	17-53	35	6,5	qm	013212	63,00	1,94	149

- > Die kleinste Verpackungseinheit bei Pflaster ist eine Lage
- > Verpackungsgrößen können durch Rundungen geringfügig abweichen
- > Frachtlage für Lieferungen von 1-5 Tonnen pauschal 280,00 CHF
- > Frachtlage für Lieferungen unter 10 Tonnen pauschal 180,00 CHF

Signo Platten

Technische Daten	
Norm	DIN EN 1339
Fase	3/2 mm
Stabilisatoren	2,5 mm
Dicke	8 cm (rinnit) 7,8 cm (plainstone)
Für unsere Riegelformate und Platten empfehlen wir die "Stoneguard" Rütteltechnik von Bomag.	

Eigenschaften

- Für viele Gestaltungsmöglichkeiten mit großformatigen Platten rund ums Haus
- Geeignet für eine moderne, puristische Architektur
- PKW belastbar (Nutzungskategorie N 2 nach ZTV-Wegebau)



Signo Platten sind kombinierbar mit
>>> Padio® (Seite 30), Slimgo (Seite 40) und Signo Stufenplatten (Seite 130)

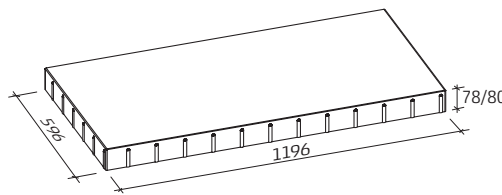

Steinmaß in mm

Sortiment-Übersicht			Verpackungsgrößen				
Länge in cm	Breite in cm	Dicke in cm	Lagen/Palette	m ² /Lage	m ² /Palette	Stück/Lage	Stück/m ²
120	60	8	9	0,720	6,480	1	1,389
120	60	7,8	9	0,720	6,480	1	1,389

Die Kommissioniergebühr für Produkte mit der Preiseinheit Quadratmeter beträgt 10 CHF je Palettenanbruch.

Oberflächen und Farben

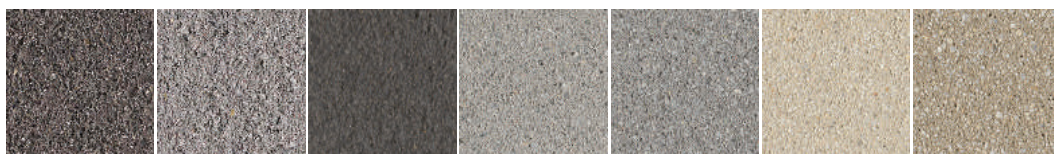

rinnit
Basalt

rinnit
Platin mittel

rinnit
Platin schwarz

plainstone
elegant PL-02

plainstone
elegant PL-03

plainstone
organic PL-02

plainstone
organic PL-03

Legende



begehbbare Platten



befahrbbare Platten bis 3,5 t



30 Jahre Produktgarantie



20 Jahre Garantie auf Beschichtung RSF 5



Garantiert gleiches Farbspiel auf jeder Lage



Garantiert frei von Kalk-Ausblühungen

Mit Teflon® Oberflächenschutz



Mit Grundschutz

RSF 1 ★

Mit Imprägnierung

RSF 3 ★★★

Mit Beschichtung

RSF 5 ★★★★★

Mit Farbschutz Color Protect



Lieferzeiten

● Sofort lieferbar

▲ 3 Tage Lieferzeit

◆ Auftragsfertigung 1 – 2 Wochen

■ Auftragsfertigung 3 – 4 Wochen

rinnit



- Mit hochwertigen Natursteinoberflächen
- Durch Stahlsandstrahlen veredelt

WG 815

Heuchelheim Steinbach Stadtroda	Ausführung		Rastermaß in cm				Art.Nr.	Preise in CHF		Frachtgewicht pro Einheit in kg
	Farbe	Artikelbeschreibung	Länge	Breite	Dicke	ME		frei Lager/Bau ab 10 t	Kran-Entladung	
●		● Basalt	120	60	8	qm	022438	110,00	2,50	192
●		● Platin mittel	120	60	8	qm	022430	113,00	2,50	192
●		● Platin schwarz	120	60	8	qm	024924	113,00	2,50	192

plainstone



neo³

- Mit hochwertigen Natursteinoberflächen
- Durch Schleifen veredelt

WG 814

Heuchelheim Steinbach Stadtroda	Ausführung		Rastermaß in cm				Art.Nr.	Preise in CHF		Frachtgewicht pro Einheit in kg
	Farbe	Artikelbeschreibung	Länge	Breite	Dicke	ME		frei Lager/Bau ab 10 t	Kran-Entladung	
●		● elegant PL-02	120	60	7,8	qm	023620	121,00	2,50	192
●		● elegant PL-03	120	60	7,8	qm	023621	121,00	2,50	192
●		● organic PL-02	120	60	7,8	qm	023622	121,00	2,50	192
●		● organic PL-03	120	60	7,8	qm	023623	121,00	2,50	192

Klasse der Rutschhemmung: R11

- > Die kleinste Verpackungseinheit bei Pflaster ist eine Lage
- > Verpackungsgrößen können durch Rundungen geringfügig abweichen
- > Frachtladung für Lieferungen von 1-5 Tonnen pauschal 280,00 CHF
- > Frachtladung für Lieferungen unter 10 Tonnen pauschal 180,00 CHF

rinnit Platten mit Grundschutz RSF 1

Technische Daten	
Norm	DIN EN 1339
Fase	mit Fase
Dicke	4,2 cm
Garantierte Höhe	+/- 1 mm
Sichtkantenplatten	+/- 2 mm (Breite & Höhe)
Objektformate auf Anfrage	

- ### Eigenschaften
- Vielfältige Gestaltungsmöglichkeiten
 - Verlegung mit Fugenkreuzen empfohlen
 - Sichtkantenplatten und Sockelsteine zur Ergänzung
 - Bei unterschiedlichen Formaten einer Farbe sind Farbabweichungen möglich
 - Farbe Basalt ohne Grundschutz RSF 1

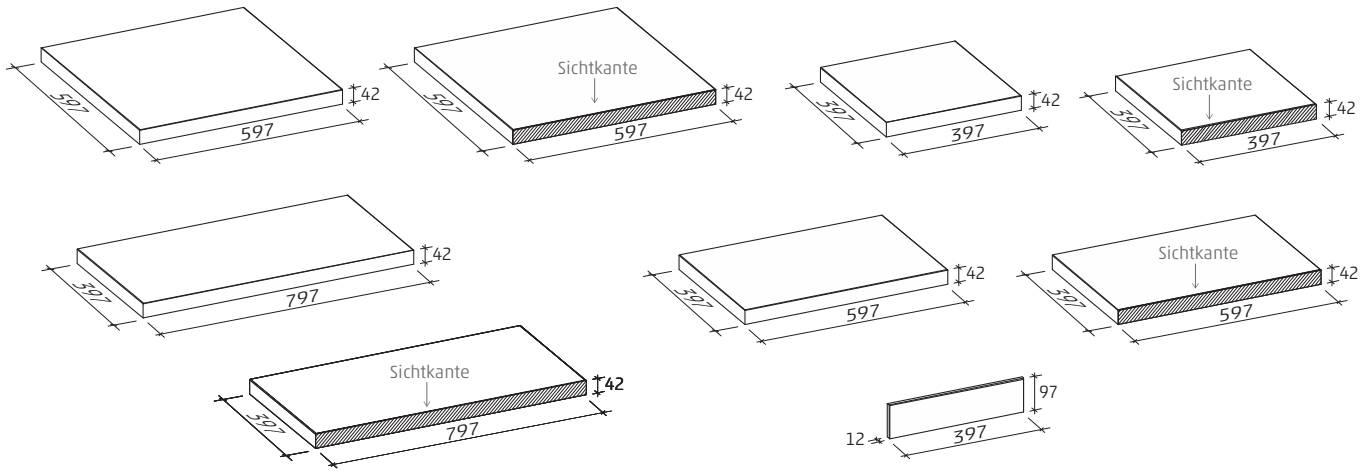

Steinmaß in mm

Sortiment-Übersicht			Verpackungsgrößen				
Länge in cm	Breite in cm	Dicke in cm	Lagen/Palette	m ² /Lage	m ² /Palette	Stück/Lage	Stück/m ²
40	40	4,2	2	8,320	16,640	52	6,250
60	40	4,2	2	8,160	16,320	34	4,167
60	60	4,2	1	12,240	12,240	34	2,778
80	40	4,2	1	8,320	8,320	26	3,125

Die Kommissioniergebühr für Produkte mit der Preiseinheit Quadratmeter beträgt 10 CHF je Palettenanbruch. Informationen zu den Sichtkanten- und Poolumrandungs-Optionen finden Sie auf Seite 74 und 75.

Oberflächen und Farben



Legende

- | | | | |
|--|---|--|---|
| <ul style="list-style-type: none"> begehbbare Platten befahrbare Platten bis 3,5 t | <ul style="list-style-type: none"> 30 Jahre Produktgarantie 20 Jahre Garantie auf Beschichtung RSF 5 Garantiert gleiches Farbspiel auf jeder Lage Garantiert frei von Kalk-Ausblühungen | <ul style="list-style-type: none"> Mit Teflon® Oberflächenschutz Mit Grundschutz RSF 1 ★ Mit Imprägnierung RSF 3 ★★★ Mit Beschichtung RSF 5 ★★★★★ Mit Farbschutz Color Protect | <h4>Lieferzeiten</h4> <ul style="list-style-type: none"> Sofort lieferbar 3 Tage Lieferzeit Auftragsfertigung 1 - 2 Wochen Auftragsfertigung 3 - 4 Wochen |
|--|---|--|---|

rinnit  · Mit hochwertigen Natursteinoberflächen · Durch Stahlsandstrahlen veredelt WG 223											
Heuchelheim Steinbach Stadtroda	Ausführung		Rastermaß in cm				Art.Nr.	Preise in CHF		Frachtgewicht pro Einheit in kg	
	Farbe	Artikelbeschreibung	Länge	Breite	Dicke	ME		frei Lager/Bau ab 10 t	Kran-Entladung		
●		▲	Basalt	40	40	4,2	qm	009002	72,00	1,35	104
●		▲		60	40	4,2	qm	009302	72,00	1,35	104
●		▲	Sockelsteine	40	1,2	9,7	Stk	003366	26,00	0,07	5

Zulage: Sichtkante Platten < 5 cm Dicke (Art.-Nr. 078999)
Sockelsteine WG 771

rinnit  · Mit hochwertigen Natursteinoberflächen · Durch Stahlsandstrahlen veredelt WG 254											
Heuchelheim Steinbach Stadtroda	Ausführung		Rastermaß in cm				Art.Nr.	Preise in CHF		Frachtgewicht pro Einheit in kg	
	Farbe	Artikelbeschreibung	Länge	Breite	Dicke	ME		frei Lager/Bau ab 10 t	Kran-Entladung		
●		▲	Platin mittel	60	60	4,2	qm	009260	81,00	1,35	104
●		▲		80	40	4,2	qm	009570	81,00	1,35	104
◆		◆	Sockelsteine	40	1,2	9,7	Stk	003319	32,00	0,07	5
●		▲	Platin dunkel	60	60	4,2	qm	009261	81,00	1,35	104
●		▲		80	40	4,2	qm	009571	81,00	1,35	104
◆		◆	Sockelsteine	40	1,2	9,7	Stk	003700	32,00	0,07	5
●		▲	Platin schwarz	60	60	4,2	qm	009266	81,00	1,35	104
●		▲		80	40	4,2	qm	009546	81,00	1,35	104
◆		◆	Sockelsteine	40	1,2	9,7	Stk	003347	32,00	0,07	5

Zulage: Sichtkante Platten < 5 cm Dicke (Art.-Nr. 078999)
Sockelsteine WG 771

rinnit  neo³ · Mit hochwertigen Natursteinoberflächen · Durch Stahlsandstrahlen veredelt WG 254											
Heuchelheim Steinbach Stadtroda	Ausführung		Rastermaß in cm				Art.Nr.	Preise in CHF		Frachtgewicht pro Einheit in kg	
	Farbe	Artikelbeschreibung	Länge	Breite	Dicke	ME		frei Lager/Bau ab 10 t	Kran-Entladung		
●		▲	organic RI-02	80	40	4,2	qm	009587	81,00	1,35	104
◆		◆	Sockelsteine	40	1,2	9,7	Stk	003363	32,00	0,07	5
●		▲	organic RI-03	80	40	4,2	qm	009588	81,00	1,35	104
◆		◆	Sockelsteine	40	1,2	9,7	Stk	003364	32,00	0,07	5

Zulage: Sichtkante Platten < 5 cm Dicke (Art.-Nr. 078999)
Sockelsteine WG 771

- > Die kleinste Verpackungseinheit bei Pflaster ist eine Lage
- > Verpackungsgrößen können durch Rundungen geringfügig abweichen
- > Frachtzulage für Lieferungen von 1-5 Tonnen pauschal 280,00 CHF
- > Frachtzulage für Lieferungen unter 10 Tonnen pauschal 180,00 CHF

trendstone Platten mit Beschichtung RSF 5 mit Teflon™

Technische Daten	
Norm	DIN EN 1339
Fase	mit Minifase
Dicke	4,2 cm / 5,0 cm
Garantierte Höhe	+/- 1 mm
Sichtkantenplatten	+/- 2 mm (Breite & Höhe)
Rutschhemmung	Klasse R10

Eigenschaften

- Sehr reinigungsfreundlich und höchste Farbbeständigkeit
- 20 Jahre Garantie auf den Easy-to-clean-Effekt
- Perfekte Wiedergabe von gewachsenen Naturstrukturen
- Designs und Farbe harmonisch aufeinander abgestimmt
- 10 Jahre Nachkaufgarantie auf das Design
- bei Format 90x30 cm Verlegung im Drittelverband oder wie Bahnware
- Verlegung mit Fugenkreuzen empfohlen

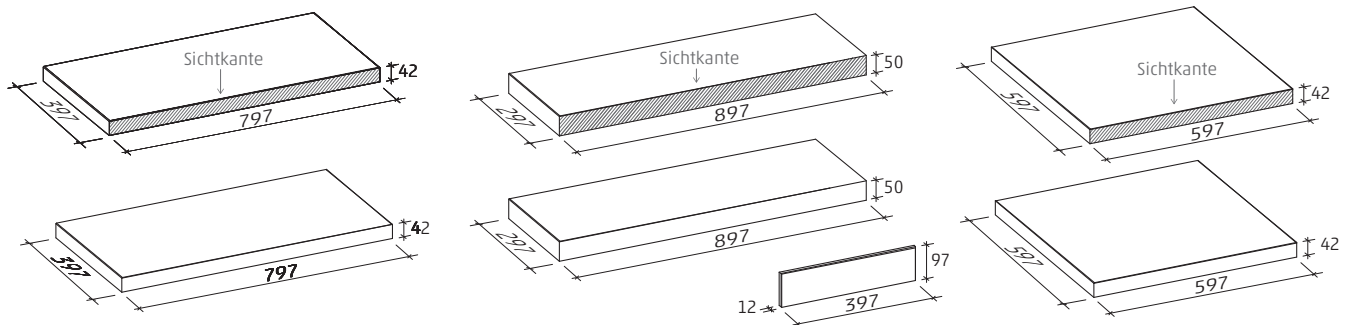

Steinmaß in mm

Sortiment-Übersicht			Verpackungsgrößen				
Länge in cm	Breite in cm	Dicke in cm	Lagen/Palette	m ² /Lage	m ² /Palette	Stück/Lage	Stück/m ²
80	40	4,2	1	8,32	8,32	26	3,125
90	30	5	2	4,05	8,10	15	3,70
60	60	4,2	1	12,24	12,24	34	2,778

Die Kommissioniergebühr für Produkte mit der Preiseinheit Quadratmeter beträgt 10 CHF je Palettenanbruch. Informationen zu den Sichtkanten-Optionen finden Sie auf Seite 74.

Oberflächen und Farben

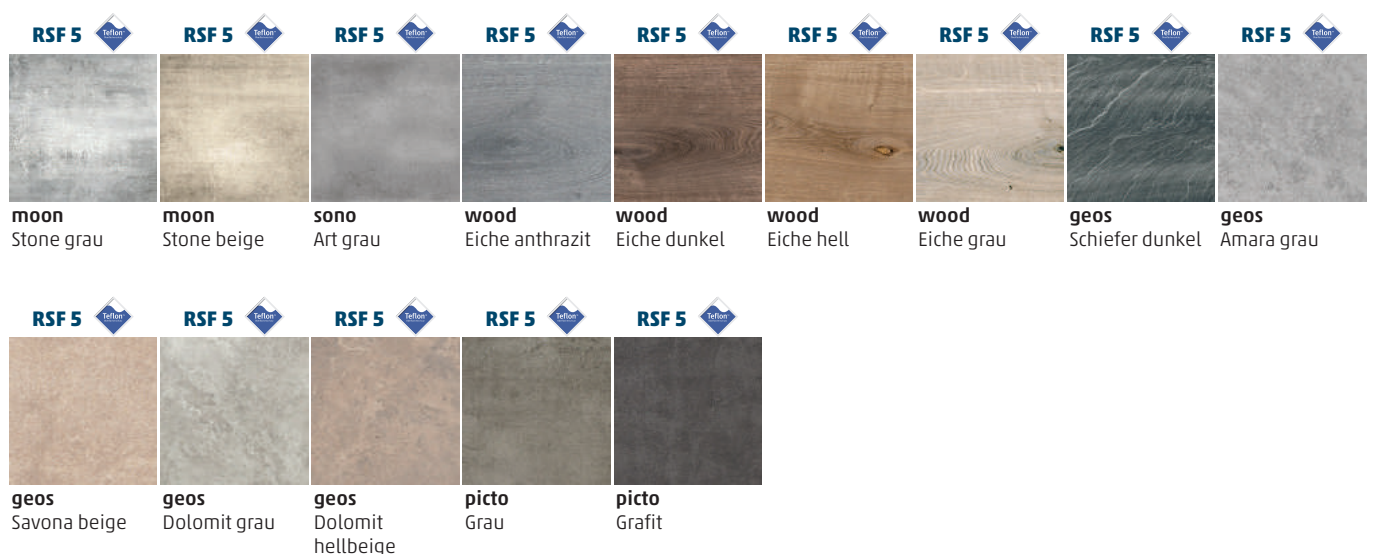

Legende

- begehbbare Platten
- befahrbare Platten bis 3,5 t

- 30 Jahre Produktgarantie
- 20 Jahre Garantie auf Beschichtung RSF 5
- Garantiert gleiches Farbspiel auf jeder Lage
- Garantiert frei von Kalk-Ausbühhungen

- Mit Teflon® Oberflächenschutz
- Mit Grundschutz **RSF 1 ★**
- Mit Imprägnierung **RSF 3 ★★★**
- Mit Beschichtung **RSF 5 ★★★★★**
- Mit Farbschutz Color Protect

Lieferzeiten

- Sofort lieferbar
- 3 Tage Lieferzeit
- Auftragsfertigung 1 - 2 Wochen
- Auftragsfertigung 3 - 4 Wochen

moon



- Mit Beschichtung RSF 5 mit Teflon™
- Mit naturnahen Designs und lebendiger Farbgestaltung

WG 272

Heuchelheim	Steinbach	Stadtroda	Ausführung		Rastermaß in cm				Art.Nr.	Preise in CHF		Frachtgewicht pro Einheit in kg
			Farbe	Artikelbeschreibung	Länge	Breite	Dicke	ME		frei Lager/Bau ab 10 t	Kran-Entladung	
●		▲	Stone grau	RSF 5	80	40	4,2	qm	001198	99,00	1,35	104
●		▲	Sockelsteine		40	9,7	1,2	Stk	003753	45,00	0,07	5
●		▲	Stone beige	RSF 5	80	40	4,2	qm	001219	99,00	1,35	104
●		▲	Sockelsteine		40	9,7	1,2	Stk	003755	45,00	0,07	5

Zulage: Sichtkante Platten < 5 cm Dicke (Art.-Nr. 078999)
Sockelsteine WG 771

SONO



- Mit Beschichtung RSF 5 mit Teflon™
- Mit naturnahen Designs und lebendiger Farbgestaltung

WG 272

Heuchelheim	Steinbach	Stadtroda	Ausführung		Rastermaß in cm				Art.Nr.	Preise in CHF		Frachtgewicht pro Einheit in kg
			Farbe	Artikelbeschreibung	Länge	Breite	Dicke	ME		frei Lager/Bau ab 10 t	Kran-Entladung	
●		▲	Art grau	RSF 5	80	40	4,2	qm	001193	99,00	1,35	104
●		▲	Sockelsteine		40	9,7	1,2	Stk	003728	45,00	0,07	5

Zulage: Sichtkante Platten < 5 cm Dicke (Art.-Nr. 078999)
Sockelsteine WG 771

wood



- Mit Beschichtung RSF 5 mit Teflon™
- Mit naturnahen Designs und lebendiger Farbgestaltung

WG 272

Heuchelheim	Steinbach	Stadtroda	Ausführung		Rastermaß in cm				Art.Nr.	Preise in CHF		Frachtgewicht pro Einheit in kg	
			Farbe	Artikelbeschreibung	Länge	Breite	Dicke	ME		frei Lager/Bau ab 10 t	Kran-Entladung		
●		▲	Eiche anthrazit	RSF 5	90	30	5	qm	012759	99,00	1,53	118	neu
●		▲	Sockelsteine		40	9,7	1,2	Stk	003737	45,00	0,07	5	neu
●		▲	Eiche dunkel	RSF 5	90	30	5	qm	012711	99,00	1,53	118	
●		▲	Sockelsteine		40	9,7	1,2	Stk	003726	45,00	0,07	5	
●		▲	Eiche hell	RSF 5	90	30	5	qm	012710	99,00	1,53	118	
●		▲	Sockelsteine		40	9,7	1,2	Stk	003725	45,00	0,07	5	
●		▲	Eiche grau	RSF 5	90	30	5	qm	012712	99,00	1,53	118	
●		▲	Sockelsteine		40	9,7	1,2	Stk	003727	45,00	0,07	5	

Zulage: Sichtkante Platten < 5 cm Dicke (Art.-Nr. 078999)
Sockelsteine WG 771

weiterblättern

- > Die kleinste Verpackungseinheit bei Pflaster ist eine Lage
- > Verpackungsgrößen können durch Rundungen geringfügig abweichen
- > Frachtzulage für Lieferungen von 1-5 Tonnen pauschal 280,00 CHF
- > Frachtzulage für Lieferungen unter 10 Tonnen pauschal 180,00 CHF

geos    · Mit Beschichtung RSF 5 mit Teflon™
· Mit naturnahen Designs und lebendiger Farbgestaltung WG 272

Heuchelheim	Steinbach	Stadtroda	Ausführung		Rastermaß in cm				Art.Nr.	Preise in CHF		Frachtgewicht pro Einheit in kg
			Farbe	Artikelbeschreibung	Länge	Breite	Dicke	ME		frei Lager/Bau ab 10 t	Kran-Entladung	
●	▲	▲	Schiefer dunkel	RSF 5	80	40	4,2	qm	001197	99,00	1,35	104
				Sockelsteine	40	9,7	1,2	Stk	003752	45,00	0,07	5
●	▲	▲	Amara grau	RSF 5	80	40	4,2	qm	001176	99,00	1,35	104 neu
				Sockelsteine	40	9,7	1,2	Stk	003879	45,00	0,07	5 neu
●	▲	▲	Savona beige	RSF 5	80	40	4,2	qm	001187	99,00	1,35	104
				Sockelsteine	40	9,7	1,2	Stk	003735	45,00	0,07	5
●	▲	▲	Dolomit grau	RSF 5	60	60	4,2	qm	010300	99,00	1,35	104
				RSF 5	80	40	4,2	qm	001185	99,00	1,35	104
				Sockelsteine	40	9,7	1,2	Stk	003845	45,00	0,07	5
●	▲	▲	Dolomit hellbeige	RSF 5	60	60	4,2	qm	010302	99,00	1,35	104 neu
				RSF 5	80	40	4,2	qm	001179	99,00	1,35	104 neu
				Sockelsteine	40	9,7	1,2	Stk	003878	45,00	0,07	5 neu



Zulage: Sichtkante Platten < 5 cm Dicke (Art.-Nr. 078999)
Sockelsteine WG 771





picto    · Mit Beschichtung RSF 5 mit Teflon™
· Mit naturnahen Designs und lebendiger Farbgestaltung WG 272

Heuchelheim	Steinbach	Stadtroda	Ausführung		Rastermaß in cm				Art.Nr.	Preise in CHF		Frachtgewicht pro Einheit in kg
			Farbe	Artikelbeschreibung	Länge	Breite	Dicke	ME		frei Lager/Bau ab 10 t	Kran-Entladung	
●	▲	▲	Grau	RSF 5	80	40	4,2	qm	001181	99,00	1,35	104
				Sockelsteine	40	9,7	1,2	Stk	003757	45,00	0,07	5
●	▲	▲	Grafit	RSF 5	80	40	4,2	qm	001182	99,00	1,35	104
				Sockelsteine	40	9,7	1,2	Stk	003758	45,00	0,07	5

Zulage: Sichtkante Platten < 5 cm Dicke (Art.-Nr. 078999)
Sockelsteine WG 771

Legende

-  begehbare Platten
-  befahrbare Platten bis 3,5 t

-  30 Jahre Produktgarantie
-  20 Jahre Garantie auf Beschichtung RSF 5
-  Garantiert gleiches Farbspiel auf jeder Lage
-  Garantiert frei von Kalk-Ausblühungen

- Mit Teflon® Oberflächenschutz 
- Mit Grundschutz **RSF 1 ★**
- Mit Imprägnierung **RSF 3 ★★★**
- Mit Beschichtung **RSF 5 ★★★★★**
- Mit Farbschutz Color Protect 

Lieferzeiten

- Sofort lieferbar
- ▲ 3 Tage Lieferzeit
- ◆ Auftragsfertigung 1 – 2 Wochen
- Auftragsfertigung 3 – 4 Wochen

plainstone Platten mit Imprägnierung RSF 3 mit Teflon™

Technische Daten	
Norm	DIN EN 1339
Fase	mit Microfase
Dicke	3,8 cm
Garantierte Höhe	+/- 1 mm
Sichtkantenplatten	+/- 2 mm (Breite & Höhe)
Rutschhemmung	Klasse R10

Eigenschaften

- Abschlussplatten und Sockelsteine zur Ergänzung
- Einzigartige Oberfläche mit Mikrostruktur
- Farbgebung durch hochwertigste Natursteinzuschläge
- Verlegung mit Fugenkreuzen empfohlen

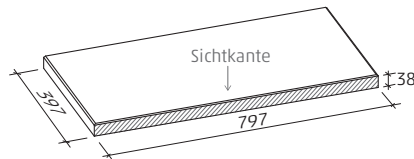
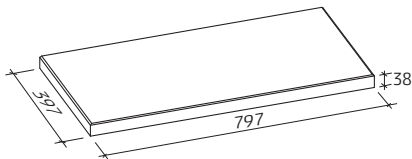

Steinmaß in mm

Sortiment-Übersicht			Verpackungsgrößen				
Länge in cm	Breite in cm	Dicke in cm	Lagen/Palette	m ² /Lage	m ² /Palette	Stück/Lage	Stück/m ²
80	40	3,8	1	8,32	8,32	26	3,125

Die Kommissioniergebühr für Produkte mit der Preiseinheit Quadratmeter beträgt 10 CHF je Palettenanbruch. Informationen zu den Sichtkanten-Optionen finden Sie auf Seite 74.

Oberflächen und Farben

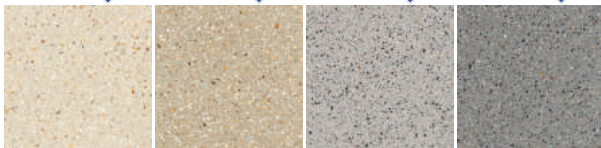

plainstone organic PL-02 plainstone organic PL-03 plainstone elegant PL-02 plainstone elegant PL-03

plainstone



neo³

- Mit hochwertigen Natursteinoberflächen
- Durch Schleifen veredelt

WG 253

Heuchelheim Steinbach Stadtroda	Ausführung		Rastermaß in cm				Art.Nr.	Preise in CHF		Frachtgewicht pro Einheit in kg	
	Farbe	Artikelbeschreibung	Länge	Breite	Dicke	ME		frei Lager/Bau ab 10 t	Kran-Entladung		
●	▲	organic PL-02	RSF 3	80	40	3,8	qm	009559	91,00	1,22	94
			Sockelsteine	40	1,2	9,7	Stk	003848	32,00	0,07	5
●	▲	organic PL-03	RSF 3	80	40	3,8	qm	009567	91,00	1,22	94
			Sockelsteine	40	1,2	9,7	Stk	003849	32,00	0,07	5
●	▲	elegant PL-02	RSF 3	80	40	3,8	qm	009568	91,00	1,22	94
			Sockelsteine	40	1,2	9,7	Stk	003850	32,00	0,07	5
●	▲	elegant PL-03	RSF 3	80	40	3,8	qm	009569	91,00	1,22	94
			Sockelsteine	40	1,2	9,7	Stk	003856	32,00	0,07	5

Zulage: Sichtkante Platten < 5 cm Dicke (Art.-Nr. 078999)
Sockelsteine WG 771

- > Die kleinste Verpackungseinheit bei Pflaster ist eine Lage
- > Verpackungsgrößen können durch Rundungen geringfügig abweichen
- > Frachtzulage für Lieferungen von 1-5 Tonnen pauschal 280,00 CHF
- > Frachtzulage für Lieferungen unter 10 Tonnen pauschal 180,00 CHF

silkstone® Platten

Technische Daten	
Norm	DIN EN 1339 DIN EN 13748-2 bei 100/50 cm
Fase	mit Microfase
Dicke	4,8 cm und 5 cm (100/50 cm) 3,8 cm und 4,2 cm (80/40 & 60/60 cm)
Garantierte Höhe	+/- 1 mm
Sichtkantenplatten	+/- 2 mm (Breite & Höhe)
Rutschhemmung	Klasse R10 (RSF5) R11 (RSF3)

- ### Eigenschaften
- 20 Jahre Garantie auf den Easy-to-clean-Effekt im Privatgarten und frei von Kalkausblühungen (RSF 5)
 - Besonders homogene Oberfläche
 - Sehr gut kombinierbar mit geradlinigen Gestaltungselementen
 - Verlegung mit Fugenkreuzen empfohlen

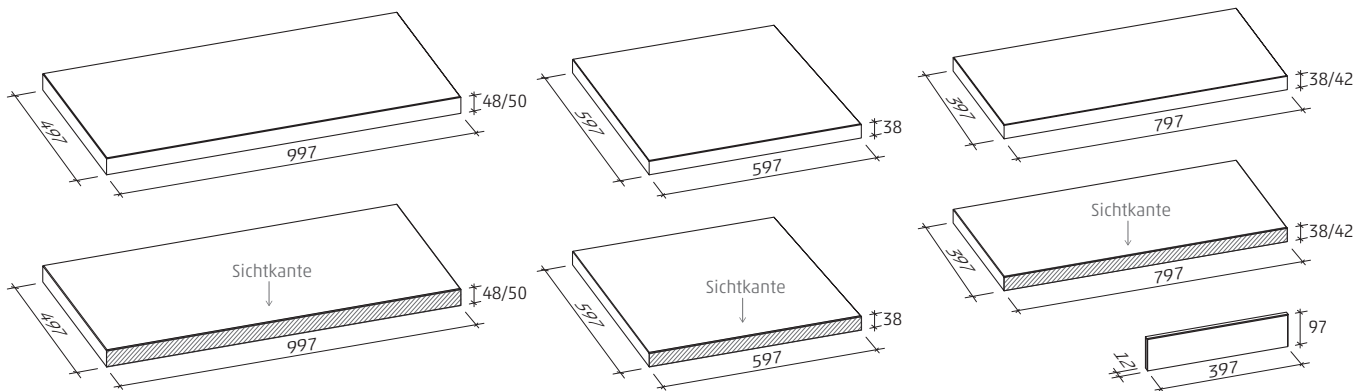

Steinmaß in mm

Sortiment-Übersicht			Verpackungsgrößen				
Länge in cm	Breite in cm	Dicke in cm	Lagen/Palette	m ² /Lage	m ² /Palette	Stück/Lage	Stück/m ²
80	40	4,2	1	8,32	8,32	26	3,125
100	50	5	1	7,5	7,5	15	2
60	60	3,8	1	13,68	13,68	38	2,78
80	40	3,8	1	8,32	8,32	26	3,125
100	50	4,8	1	7,5	7,5	15	2

Die Kommissioniergebühr für Produkte mit der Preiseinheit Quadratmeter beträgt 10 CHF je Palettenbruch. Informationen zu den Sichtkanten- und Poolumrandungs-Optionen finden Sie auf Seite 74 und 75.

Oberflächen und Farben



Legende

- begehbbare Platten
- befahrbare Platten bis 3,5 t
- 30 Jahre Produktgarantie
- 20 Jahre Garantie auf Beschichtung RSF 5
- Garantiert gleiches Farbspiel auf jeder Lage
- Garantiert frei von Kalk-Ausblühungen
- Mit Teflon® Oberflächenschutz
- Mit Grundschutz
- Mit Imprägnierung
- Mit Beschichtung
- Mit Farbschutz Color Protect
- RSF 1 ★
- RSF 3 ★★★
- RSF 5 ★★★★★
- Lieferzeiten**
- Sofort lieferbar
- 3 Tage Lieferzeit
- Auftragsfertigung 1 - 2 Wochen
- Auftragsfertigung 3 - 4 Wochen

silkstone®



- Mit Imprägnierung RSF 3 mit Teflon™
- Homogene Oberfläche
- Durch Feinstrahlen veredelt

WG 238

Heuchelheim	Steinbach	Stadtroda	Ausführung		Rastermaß in cm				Art.Nr.	Preise in CHF		Frachtgewicht pro Einheit in kg
			Farbe	Artikelbeschreibung	Länge	Breite	Dicke	ME		frei Lager/Bau ab 10 t	Kran-Entladung	
●		▲	Grau	RSF 3	80	40	4,2	qm	009991	89,00	1,35	104
●		▲		RSF 3	100	50	5	qm	009986	94,00	1,53	118
◆		◆		Sockelsteine	40	1,2	9,7	Stk	003786	46,00	0,07	5
●		▲	Anthrazit	RSF 3	80	40	4,2	qm	009992	89,00	1,35	104
●		▲		RSF 3	100	50	5	qm	009987	94,00	1,53	118
◆		◆		Sockelsteine	40	1,2	9,7	Stk	003787	46,00	0,07	5
●		▲	Hellbeige	RSF 3	80	40	4,2	qm	009994	89,00	1,35	104
●		▲		RSF 3	100	50	5	qm	009989	94,00	1,53	118
◆		◆		Sockelsteine	40	1,2	9,7	Stk	003789	46,00	0,07	5

Zulage: Sichtkante Platten < 5 cm Dicke (Art.-Nr. 078999)
Sockelsteine WG 771

silkstone®



- Mit Beschichtung RSF 5 mit Teflon™
- Mit hochwertigen Natursteinoberflächen
- Durch Schleifen und Feinstrahlen veredelt

WG 250

Heuchelheim	Steinbach	Stadtroda	Ausführung		Rastermaß in cm				Art.Nr.	Preise in CHF		Frachtgewicht pro Einheit in kg
			Farbe	Artikelbeschreibung	Länge	Breite	Dicke	ME		frei Lager/Bau ab 10 t	Kran-Entladung	
●		▲	Carrara	RSF 5	80	40	3,8	qm	009520	109,00	1,22	94
●		▲		Sockelsteine	40	1,2	9,7	Stk	003703	45,00	0,07	5
●		▲	Perla	RSF 5	80	40	3,8	qm	009644	109,00	1,22	94
●		▲		Sockelsteine	40	1,2	9,7	Stk	003781	45,00	0,07	5
●		▲	Silva	RSF 5	60	60	3,8	qm	009642	109,00	1,22	94
●		▲		RSF 5	80	40	3,8	qm	009640	109,00	1,22	94
●		▲		RSF 5	100	50	4,8	qm	010115	109,00	1,48	114
●		▲		Sockelsteine	40	1,2	9,7	Stk	003773	45,00	0,07	5
●		▲	Cano	RSF 5	60	60	3,8	qm	009643	109,00	1,22	94
●		▲		RSF 5	80	40	3,8	qm	009641	109,00	1,22	94
●		▲		RSF 5	100	50	4,8	qm	010114	109,00	1,48	114
●		▲		Sockelsteine	40	1,2	9,7	Stk	003760	45,00	0,07	5

Zulage: Sichtkante Platten < 5 cm Dicke (Art.-Nr. 078999)
Sockelsteine WG 771

- > Die kleinste Verpackungseinheit bei Pflaster ist eine Lage
- > Verpackungsgrößen können durch Rundungen geringfügig abweichen
- > Frachtzulage für Lieferungen von 1-5 Tonnen pauschal 280,00 CHF
- > Frachtzulage für Lieferungen unter 10 Tonnen pauschal 180,00 CHF

rinnero Platten mit Beschichtung RSF 5 mit Teflon™

Technische Daten	
Norm	DIN EN 1339
Fase	mit Minifase
Dicke	4,2 cm
Garantierte Höhe	+/- 1 mm
Sichtkantenplatten	+/- 2 mm (Breite & Höhe)
Rutschhemmung	Klasse R10

- ### Eigenschaften
- Besonders reinigungsfreundlich
 - Sichtkantenplatten und Sockelsteine zur Ergänzung
 - Höchste Farbbeständigkeit
 - Verlegung mit Fugenkreuzen empfohlen

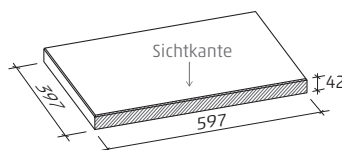
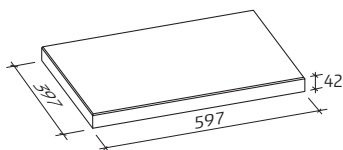

Steinmaß in mm

Sortiment-Übersicht			Verpackungsgrößen				
Länge in cm	Breite in cm	Dicke in cm	Lagen/Palette	m ² /Lage	m ² /Palette	Stück/Lage	Stück/m ²
60	40	4,2	2	8,16	16,32	34	4,17

Die Kommissioniergebühr für Produkte mit der Preiseinheit Quadratmeter beträgt 10 CHF je Palettenanbruch. Informationen zu den Sichtkanten-Optionen finden Sie auf Seite 74.

Oberflächen und Farben



rinnero Lava-Grau rinnero Kiesel-Grau rinnero Cotta-Beige

rinnero				· Mit lebendigem Farbspiel · Mit Beschichtung RSF 5 mit Teflon™				WG 273				
Heuchelheim	Steinbach	Stadtroda	Ausführung		Rastermaß in cm				Preise in CHF		Frachtgewicht pro Einheit in kg	
			Farbe	Artikelbeschreibung	Länge	Breite	Dicke	ME	Art.Nr.	frei Lager/Bau ab 10 t		Kran-Entladung
●	▲	▲	Lava-Grau	RSF 5	60	40	4,2	qm	009908	77,00	1,35	104
				Sockelsteine	40	1,2	9,7	Stk	003842	30,00	0,07	5
●	▲	▲	Kiesel-Grau	RSF 5	60	40	4,2	qm	009909	77,00	1,35	104
				Sockelsteine	40	1,2	9,7	Stk	003843	30,00	0,07	5
●	▲	▲	Cotta-Beige	RSF 5	60	40	4,2	qm	009910	77,00	1,35	104
				Sockelsteine	40	1,2	9,7	Stk	003844	30,00	0,07	5

Zulage: Sichtkante Platten < 5 cm Dicke (Art.-Nr. 078999)
Sockelsteine WG 771

Legende

- | | | | |
|--|---|--|---|
| <ul style="list-style-type: none"> begehbbare Platten befahrbare Platten bis 3,5 t | <ul style="list-style-type: none"> 30 Jahre Produktgarantie 20 Jahre Garantie auf Beschichtung RSF 5 Garantiert gleiches Farbspiel auf jeder Lage Garantiert frei von Kalk-Ausbildungen | <ul style="list-style-type: none"> Mit Teflon® Oberflächenschutz Mit Grundschutz RSF 1 ★ Mit Imprägnierung RSF 3 ★★★ Mit Beschichtung RSF 5 ★★★★★ Mit Farbschutz Color Protect | Lieferzeiten <ul style="list-style-type: none"> Sofort lieferbar 3 Tage Lieferzeit Auftragsfertigung 1 – 2 Wochen Auftragsfertigung 3 – 4 Wochen |
|--|---|--|---|

belino Platten

Technische Daten	
Norm	DIN EN 1339
Fase	mit Fase
Dicke	4,2 cm
Garantierte Höhe	+/- 1 mm

Eigenschaften

- Für eine preiswerte Terrassen- und Weggestaltung
- Alle Platten mit einem Grundschutz
- Verlegung mit Fugenkreuzen empfohlen
- Bei unterschiedlichen Formaten einer Farbe sind Farbabweichungen möglich

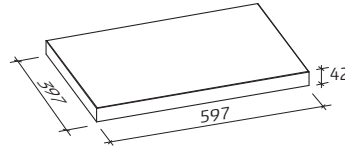
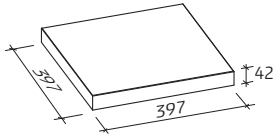

Steinmaß in mm

Sortiment-Übersicht			Verpackungsgrößen				
Länge in cm	Breite in cm	Dicke in cm	Lagen/Palette	m ² /Lage	m ² /Palette	Stück/Lage	Stück/m ²
40	40	4,2	2	8,32	16,64	52	6,25
60	40	4,2	2	8,16	16,32	34	4,17

Die Kommissioniergebühr für Produkte mit der Preiseinheit Quadratmeter beträgt 10 CHF je Palettenanbruch.

Oberflächen und Farben



belino Negro **belino** Scuro **belino** Bianco **belino** Claro

belino

· Durch Stahlsandstrahlen veredelt
· Mit Grundschutz

WG 227

Heuhelheim Steinbach Stadtroda	Ausführung		Rastermaß in cm				Art.Nr.	Preise in CHF		Frachtgewicht pro Einheit in kg
	Farbe	Artikelbeschreibung	Länge	Breite	Dicke	ME		frei Lager/Bau ab 10 t	Kran-Entladung	
●	▲	Negro	40	40	4,2	qm	024026	55,00	1,35	104
			60	40	4,2	qm	024034	55,00	1,35	104
●	▲	Scuro	40	40	4,2	qm	024020	55,00	1,35	104
			60	40	4,2	qm	024035	55,00	1,35	104
●	▲	Bianco	40	40	4,2	qm	024021	55,00	1,35	104
			60	40	4,2	qm	024037	55,00	1,35	104
●	▲	Claro	40	40	4,2	qm	024025	55,00	1,35	104
			60	40	4,2	qm	024038	55,00	1,35	104

Für Belino sind Sichtkanten-Platten nicht erhältlich.

- > Die kleinste Verpackungseinheit bei Pflaster ist eine Lage
- > Verpackungsgrößen können durch Rundungen geringfügig abweichen
- > Frachtlage für Lieferungen von 1-5 Tonnen pauschal 280,00 CHF
- > Frachtlage für Lieferungen unter 10 Tonnen pauschal 180,00 CHF

Bodenindikatoren

Technische Daten	
Norm	DIN EN 1338 DIN 1800-1 (Markierungsplatte)
Techn. Spezifikation	TSI PRM RIL 813.0205 Rippenplatten Typ RBS

Eigenschaften
<ul style="list-style-type: none"> Noppenplatten für Aufmerksamkeit Typ RBS; Leiteinrichtungen für Blinde und Sehbehinderte Markierungsplatten mit Ziffern 0-9 nach Angabe

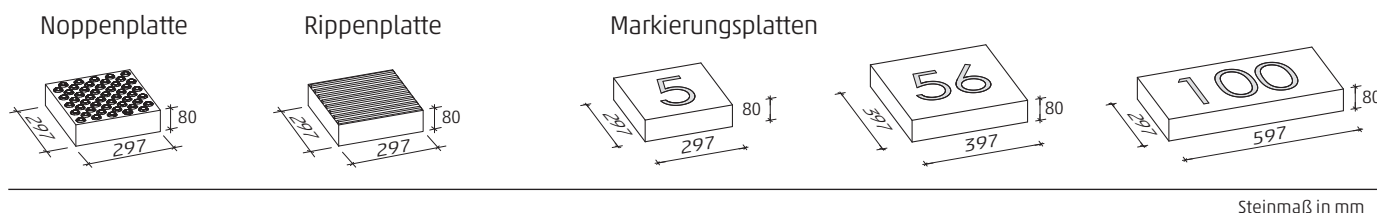

Steinmaß in mm

Sortiment-Übersicht			Verpackungsgrößen				
Länge in cm	Breite in cm	Dicke in cm	Lagen/Palette	m ² /Lage	m ² /Palette	Stück/Lage	Stück/m ²
30	30	8	2	2,340	4,680	26	11,111

Oberflächen und Farben



Heuchelheim		Steinbach		Stadtroda		Ausführung		Rastermaß in cm				Preise in CHF		Gewicht pro Einheit in kg
Farbe	Artikelbeschreibung	Länge	Breite	Dicke	ME	Art.Nr.	frei Lager/Bau ab 10 t	Kran-Entladung						
●	Weiß	Rippenplatte	30	30	8	Stk	009077	16,00	0,22			17		
		Noppenplatte	30	30	8	Stk	009075	16,00	0,22			17		
●	Anthrazit	Rippenplatte	30	30	8	Stk	009078	16,00	0,22			17		
		Noppenplatte	30	30	8	Stk	009076	16,00	0,22			17		

Heuchelheim		Steinbach		Stadtroda		Ausführung		Rastermaß in cm				Preise in CHF		Frachtgewicht pro Einheit in kg
Farbe	Artikelbeschreibung	Länge	Breite	Dicke	ME	Art.Nr.	frei Lager/Bau ab 10 t	Kran-Entladung						
■	Carbon	Markierungsplatte 1Z	30	30	8	Stk	078237	123,00	0,94			72		
■		Markierungsplatte 2Z	40	40	8	Stk	078238	153,00	1,61			124		
■		Markierungsplatte 3Z	60	30	8	Stk	078239	184,00	1,82			140		

Markierungsplatte je nach Anzahl von Ziffern (Z) wählen. Je nach Format sind 1 bis 3 Ziffern möglich.

Legende

<ul style="list-style-type: none"> begehbbare Platten befahrbbare Platten bis 3,5 t 	<ul style="list-style-type: none"> 30 Jahre Produktgarantie 20 Jahre Garantie auf Beschichtung RSF 5 Garantiert gleiches Farbspiel auf jeder Lage Garantiert frei von Kalk-Ausbliihungen 	<ul style="list-style-type: none"> Mit Teflon® Oberflächenschutz Mit Grundschutz Mit Imprägnierung Mit Beschichtung Mit Farbschutz Color Protect 	<ul style="list-style-type: none"> RSF 1 ★ RSF 3 ★★★ RSF 5 ★★★★★ 	Lieferzeiten <ul style="list-style-type: none"> Sofort lieferbar 3 Tage Lieferzeit Auftragsfertigung 1 - 2 Wochen Auftragsfertigung 3 - 4 Wochen
---	--	---	---	---

Zubehör für Platten

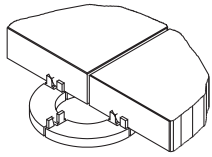

Plattenlager
nicht verstellbar

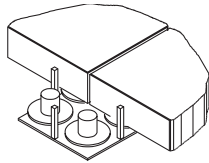

Plattenlager
verstellbar

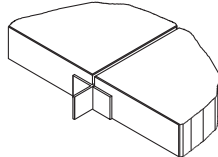

Fugenkreuze

Wir empfehlen bei der Verlegung von Terrassenplatten grundsätzlich die Verwendung von **Fugenkreuzen**. Hierdurch entsteht ein einheitliches Fugenbild und Kantenabplatzungen werden vermieden.

Bedarf Fugenkreuze:

Kreuzfuge 1 St./Platte
Läuferverband 2 St./Platte
Wilder Verband 12 St./m²

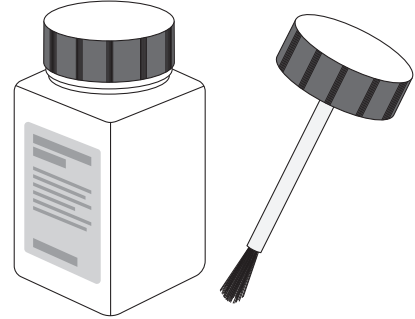

Fasenlack mit Applikator

Zulagen			
Mtr. Schnittkosten bis 8 cm	Mtr. Schnittkosten bis 12 cm	Mtr. Schnittkosten bis 20 cm	Palettenhalbierung (pro Hälfte)
004219 52 CHF/m	004220 63 CHF/m	004221 93 CHF/m	076306 21 CHF/St.

Zubehör											WG 997	
Heuchelheim	Steinbach	Stadtroda	Ausführung				Art.Nr.	Preise in CHF			Gewicht pro Einheit in kg	
			Farbe	Artikelbeschreibung	Höhe in cm	Fugenbreite		Verpackt zu ME	frei Lager/Bau ab 10 t	Kran-Entladung		
●		▲		Lager nicht verstellbar	1,0	4	20	Stk	002011	4,70	0,00	0
●		▲		Lager verstellbar	3,3-5,3	4	50	Stk	002013	8,00	0,00	0
●		▲		Fugenkreuze	2,0	3	100	Stk	002015	0,36	0,00	0

Fasenlack											WG 911	
· für Platten mit Beschichtung RSF 5 mit Teflon™												
Heuchelheim	Steinbach	Stadtroda	Ausführung				Art.Nr.	Preise in CHF			Gewicht pro Einheit in kg	
			Farbe	Artikelbeschreibung	Inhalt (ml)	ME		frei Lager/Bau ab 10 t	Kran-Entladung			
●		▲		Fasenlack anthrazit	60	Stk	000115	24,00	0,01	0		
●		▲		Fasenlack beige	60	Stk	000117	24,00	0,01	0		
●		▲		Fasenlack braun	60	Stk	000118	24,00	0,01	0		
●		▲		Fasenlack grau	60	Stk	000124	24,00	0,01	0		
●		▲		Schleifstein zum Lack	-	Stk	000129	18,00	0,01	0		

Anthrazit passend zu trendstone wood Eiche anthrazit, geos Schiefer dunkel und Picto Grafit sowie rinnero Lava-Grau
 Beige passend zu trendstone moon Stone Beige, geos Savona beige und Dolomit hellbeige sowie rinnero Cotta-Beige
 Braun passend zu trendstone wood Eiche dunkel, wood Eiche hell
 Grau passend zu trendstone wood Eiche grau, moon Stone grau, sono Art grau, geos Amara grau, Picto grau sowie Dolomit grau und rinnero Kiesel-Grau

Bitte beachten: Die Mitnahme von Fasenlack [Gefahrgut (LQ)] im Führerhaus oder Fahrgastraum ist gem. ADR 7.5.7 zulässig. Die Produkte sind nach den anerkannten Regeln der Technik zur Ladungssicherung sicher zu verstauen und gegen Beschädigungen zu schützen.

- > Die kleinste Verpackungseinheit bei Pflaster ist eine Lage
- > Verpackungsgrößen können durch Rundungen geringfügig abweichen
- > Frachtzulage für Lieferungen von 1-5 Tonnen pauschal 280,00 CHF
- > Frachtzulage für Lieferungen unter 10 Tonnen pauschal 180,00 CHF

Sichtkanten

Technische Daten	
Norm	DIN EN 1339 DIN EN 13748-2 bei 100/50 cm
Breite & Höhe	+/- 2 mm
Höhe senkrechter Schenkel	< 10 cm
Für Terrassenplatten	< 5 cm Dicke

Eigenschaften
• Sichtkanten- und Plattenoberfläche identisch
• Ideal als Terrassenabschluss und Poolumrandung geeignet
• belino Platten mit Sichtkanten nicht lieferbar
• gegenüberliegende Sichtkanten sind nicht möglich
• Sichtkante in Plattenstärke oder als Schenkel

Lieferzeit 3 – 4 Wochen

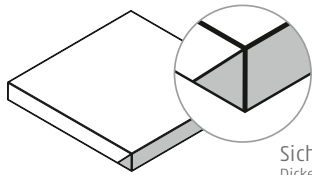

Sichtkante in Plattenstärke
Dicke 38, 42 oder 50 mm

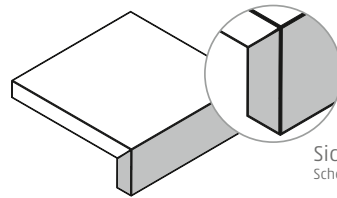

Sichtkante als Schenkel
Schenkelhöhe < 10 cm

Ausführungsvarianten Sichtkante in Plattenstärke oder als Schenkel (kein Aufpreis)			
Platten 60 x 40 cm	Sichtkante an Längsseite 0,6 m Sichtkante 	Sichtkante an Kopfseite 0,4 m Sichtkante 	Sichtkante an Längsseite und Kopfseite 1,0 m Sichtkante
Platten 80 x 40 cm	Sichtkante an Längsseite 0,8 m Sichtkante 	Sichtkante an Kopfseite 0,4 m Sichtkante 	Sichtkante an Längsseite und Kopfseite 1,2 m Sichtkante
Platten 90 x 30 cm	Sichtkante an Längsseite 0,9 m Sichtkante 	Sichtkante an Kopfseite 0,3 m Sichtkante 	Sichtkante an Längsseite und Kopfseite 1,2 m Sichtkante
Platten 100 x 50 cm	Sichtkante an Längsseite 1,0 m Sichtkante 	Sichtkante an Kopfseite 0,5 m Sichtkante 	Sichtkante an Längsseite und Kopfseite 1,5 m Sichtkante
Platten 40 x 40 cm	Sichtkante an Längsseite oder Kopfseite 0,4 m Sichtkante 	Sichtkante an Längsseite und Kopfseite 0,8 m Sichtkante 	
Platten 60 x 60 cm	Sichtkante an Längsseite 0,6 m Sichtkante 	Sichtkante an Längsseite und Kopfseite 1,2 m Sichtkante 	

Beispielrechnung
für 1 Stück Sichtkantenplatte

Platte trendstone geos Dolomit-Grau mit Sichtkante an Längs- und Kopfseite
99 CHF x 0,36 m² = 35,64 CHF

Zulage Sichtkante x 1,2 m
111 CHF x (0,6 m + 0,6 m) = 133,20 CHF

168,84 CHF

Zulagen für Platten rinit, plainstone, trendstone, rinnero, silkstone®

Sichtkante bei Platten Dicke < 5 cm
078999 **111 CHF/m**

Legende

- begehbare Platten
- befahrbare Platten bis 3,5 t

- 30 Jahre Produktgarantie
- 20 Jahre Garantie auf Beschichtung RSF 5
- Garantiert gleiches Farbspiel auf jeder Lage
- Garantiert frei von Kalk-Ausblühungen

- Mit Teflon® Oberflächenschutz
- Mit Grundschutz **RSF 1 ★**
- Mit Imprägnierung **RSF 3 ★★★**
- Mit Beschichtung **RSF 5 ★★★★★**
- Mit Farbschutz Color Protect

Lieferzeiten

- Sofort lieferbar
- 3 Tage Lieferzeit
- Auftragsfertigung 1 – 2 Wochen
- Auftragsfertigung 3 – 4 Wochen

Poolumrandungen classic oder Modern









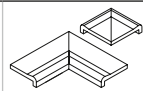

Als Alternative zu Sichtkanten-Platten bieten wir Poolumrandungen an, welche in zwei Varianten erhältlich sind. Poolumrandungen sind Maßanfertigungen, die über unseren Verkauf Innendienst angefragt und bestellt werden können. **Der Ablauf ist:** Anfrage mit Maßen des Poolbereichs >>> Ausarbeitung eines Angebotes durch unsere hauseigene Technik-Abteilung >>> Prüfung durch Kunde >>> Bestellung mit genauen Maßen und Zeichnungen >>> Ausarbeitung des Auftrages in unserem Hause >>> Freigabe des Auftrages und der technischen Zeichnung durch Kunde >>> Auftragsbestätigung mit Liefertermin an Kunde >>> Produktion.

Poolumrandung Classic

Poolumrandungen Classic können individuell an die Anforderungen angepasst werden. Innen- und Außenradien oder -Ecken sind hier kein Problem. Die leicht ansteigende Wölbung der Poolkante ist ein klassisches Stilelement dieser Serie. Die Wölbung verhindert dabei, dass Schmutz in den Pool eingeschwemmt wird.

Eigenschaften

- Hochwertige, maßgefertigte Poolumrandung mit oder ohne Schenkel
- Als gerades Teil, Innen- und Außenecken, Innen- und Außenradien, Radien-Eckteile

				
		Gerades Teil	Innenecke Außenecke	Innenradius Außenradius
rinnit	Format	bis 125 cm	bis 120-40 cm	bis r = 50 cm
	Länge quadratisch	-	bis 40-40 cm	-
	Breite	bis 40 cm	bis 40 cm	bis 40 cm
	Dicke	5 cm	5 cm	5 cm
	Schenkelhöhe	11 cm	11 cm	11 cm
	rinnit Basalt	●	●	●
	rinnit Platin mittel	●	●	●
	rinnit Platin schwarz	●	●	●
	rinnit neo ³			
	rinnit natural RI-03	●	●	●
	rinnit elegant RI-03	●	●	●
	rinnit organic RI-03	●	●	●

● Maßanfertigung, Lieferzeit 4 - 6 Wochen

Poolumrandung Modern

Hochwertigen Pools einen angemessenen Rahmen geben: Mit der Poolumrandung Modern. Die maßgefertigten Teile eignen sich auch für anspruchsvolle Poolformen mit Radien oder Innen- und Außenecken. Es besteht die Wahl zwischen der feinrauen rinnit und der beschichteten silkstone® RSF 5 Oberfläche.













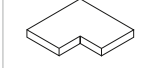

Eigenschaften

- Hochwertige, maßgefertigte Poolumrandung mit oder ohne Schenkel
- Mit rinnit Oberflächen als gerades Teil, Innen- und Außenecken, Innen- und Außenradien, Radien-Eckteile
- Mit silkstone® RSF 5 Oberfläche als gerades Teil



Mehr Informationen online unter www.rinn.net oder in dem Prospekt Rinn **Poolumrandungen**.

Einfach anfordern unter >>> info@rinn.net

				
		Gerades Teil	Innenecke Außenecke	Innenradius Außenradius
rinnit	Format	bis 125 cm	bis 125-50 cm	bis r = 50 cm
	Länge quadratisch	-	bis 50-50 cm	-
	Breite	bis 50 cm	bis 50 cm	bis 50 cm
	Dicke	5 cm	5 cm	5 cm
	Schenkelhöhe	bis 20 cm	bis 20 cm	bis 20 cm
	rinnit Basalt	●	●	●
	rinnit Platin mittel	●	●	●
	rinnit Platin schwarz	●	●	●
	rinnit neo ³			
	rinnit natural RI-03	●	●	●
	rinnit elegant RI-03	●	●	●
	rinnit organic RI-03	●	●	●
silkstone®	Format	bis 125 cm	-	-
	Breite	bis 40 cm	-	-
	Dicke Platte/Schenkel	8/6 cm	-	-
	Schenkelhöhe	bis 17 cm	-	-
	silkstone® Dunkelgrau RSF 5	●	-	-
	silkstone® Hellgrau RSF 5	●	-	-
	silkstone® Naturbeige RSF 5	●	-	-

● Maßanfertigung, Lieferzeit 4 - 6 Wochen

- > Die kleinste Verpackungseinheit bei Pflaster ist eine Lage
- > Verpackungsgrößen können durch Rundungen geringfügig abweichen
- > Frachtlage für Lieferungen von 1-5 Tonnen pauschal 280,00 CHF
- > Frachtlage für Lieferungen unter 10 Tonnen pauschal 180,00 CHF

Randsteine

Technische Daten	
Norm	DIN EN 1340 / DIN 483
Fase	Einseitig

Eigenschaften
· Zur individuellen Gestaltung, Einfassung und Stabilisierung von Pflaster und Plattenflächen
· passend zu allen Materialqualitäten

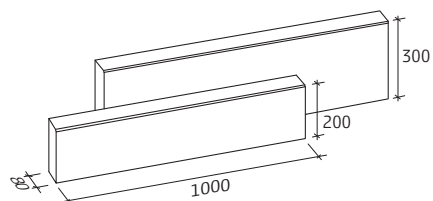

28 Stk. / Palette
18 Stk. / Palette (rinnit)

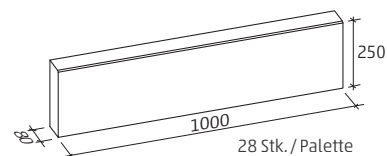

28 Stk. / Palette

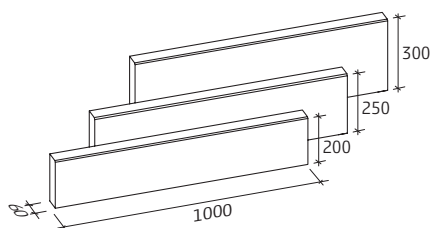

36 Stk. / Palette

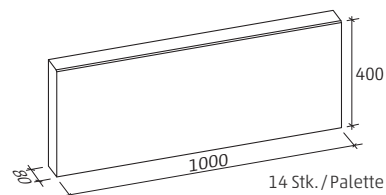

14 Stk. / Palette

Steinmaß in mm

Oberflächen und Farben



Standard
Grau

Standard
Anthrazit

color
organic CO-03

rinnit
Basalt

rinnit
Platin mittel

rinnit
Platin schwarz

Legende

- 30 Jahre Produktgarantie
- 20 Jahre Garantie auf Beschichtung RSF 5
- Garantiert gleiches Farbspiel auf jeder Lage
- Garantiert frei von Kalk-Ausblühungen

- Mit Teflon® Oberflächenschutz
- Mit Grundschutz **RSF 1 ★**
- Mit Imprägnierung **RSF 3 ★★★**
- Mit Beschichtung **RSF 5 ★★★★★**
- Mit Farbschutz Color Protect

Lieferzeiten

- Sofort lieferbar
- 3 Tage Lieferzeit
- Auftragsfertigung 1 - 2 Wochen
- Auftragsfertigung 3 - 4 Wochen

Standard

· Mit Hartgestein-Edelsplitt-Oberflächen

WG 002

Heuchelheim Steinbach Stadtroda	Ausführung		Rastermaß in cm				Art.Nr.	Preise in CHF		Frachtgewicht pro Einheit in kg
	Farbe	Artikelbeschreibung	Länge	Breite	Höhe	ME		frei Lager/Bau ab 10 t	Kran-Entladung	
● ● ● ● ● ● ●	●	Grau	100	6	20	Stk	012548	11,00	0,36	28
			100	6	25	Stk	012508	12,00	0,46	35
			100	6	30	Stk	012549	13,00	0,55	42
			100	8	25	Stk	012518	13,00	0,62	48
			100	8	30	Stk	012519	14,00	0,75	58
			100	8	40	Stk	012520	27,00	0,98	75
			100	6	25	Stk	012509	17,00	0,46	35
● ● ● ●	●	Anthrazit	100	6	30	Stk	012572	19,00	0,55	42
			100	8	30	Stk	012541	22,00	0,75	58
			100	8	40	Stk	012507	35,00	0,98	75
			100	8	40	Stk	012507	35,00	0,98	75

color



· Mit eingefärbten Hartgestein-Edelsplitt-Oberflächen
· Farbe aus dem neo³ Farbsystem

WG 002

Heuchelheim Steinbach Stadtroda	Ausführung		Rastermaß in cm				Art.Nr.	Preise in CHF		Frachtgewicht pro Einheit in kg
	Farbe	Artikelbeschreibung	Länge	Breite	Höhe	ME		frei Lager/Bau ab 10 t	Kran-Entladung	
●	▲	organic CO-03	100	8	30	Stk	012510	22,00	0,75	58

rinnit

· Mit hochwertigen Natursteinoberflächen
· Durch Stahlsandstrahlen veredelt

WG 007

Heuchelheim Steinbach Stadtroda	Ausführung		Rastermaß in cm				Art.Nr.	Preise in CHF		Frachtgewicht pro Einheit in kg
	Farbe	Artikelbeschreibung	Länge	Breite	Höhe	ME		frei Lager/Bau ab 10 t	Kran-Entladung	
● ●	●	Basalt	100	8	20	Stk	005644	49,00	0,51	39
			100	8	30	Stk	005600	64,00	0,75	58
● ●	●	Platin mittel	100	8	20	Stk	005633	57,00	0,51	39
			100	8	30	Stk	005629	68,00	0,75	58
● ●	●	Platin schwarz	100	8	20	Stk	005635	57,00	0,51	39
			100	8	30	Stk	005636	68,00	0,75	58

- › Die kleinste Verpackungseinheit bei Pflaster ist eine Lage
- › Verpackungsgrößen können durch Rundungen geringfügig abweichen
- › Frachtzulage für Lieferungen von 1-5 Tonnen pauschal 280,00 CHF
- › Frachtzulage für Lieferungen unter 10 Tonnen pauschal 180,00 CHF

Einfassungen

Technische Daten	
Norm	DIN EN 1338 (Bänderungssteine), RIBoN (Bindersteine)
Fase	unregelmäßiger Kantenverlauf (Bänderungs- & Bindersteine 14/14 cm), Microfase (rinnit Bindersteine)
Stabilisatoren	4 mm (Bänderung & Binder 14/14 cm), 2 mm, 2-seitig (rinnit Bindersteine)
Dicke	8 cm (Bänderungssteine), 12 cm (Bindersteine 40/8,3 cm), 15 cm (Bindersteine 14/14 cm)

Eigenschaften

- Bänderungssteine für bündigen Einbau zur Oberfläche zur Gestaltung und Abgrenzung von Flächen
- Bindersteine zur Einfassung und Stabilisierung von Pflasterflächen; Einbau auch als Aufkantung mit bis zu 4 cm Überstand über Belagsoberfläche
- rinnit Bindersteine nur in der Draufsicht gestrahlt
- Farben passend zu allen Bodenbelägen

Bänderungsstein



630 Stk. / Palette



432 Stk. / Palette



441 Stk. / Palette

Binderstein



110 Stk. / Palette (Standard)
132 Stk. / Palette (rinnit)

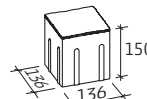

200 Stk. / Palette

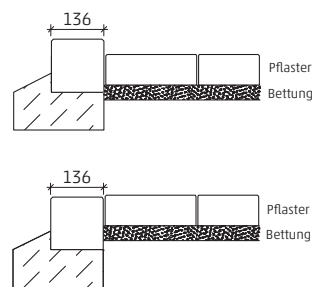

Steinmaß in mm

Sortiment-Übersicht			Verpackungsgrößen				
Länge in cm	Breite in cm	Dicke in cm	Lagen/Palette	m ² /Lage	m ² /Palette	Stück/Lage	Stück/m ²
14	14	15	5	0,784	3,92	40	51,02
14	14	8	9	0,941	8,467	48	51,02
16	12	8	9	0,941	8,467	49	52,083
16	8	8	9	0,896	8,064	70	78,125
40	8,3	12	6	0,73	4,38	22	30,12

Die Kommissioniergebühr für Produkte mit der Preiseinheit Quadratmeter beträgt 10 CHF je Palettenbruch.

Oberflächen und Farben



Legende

- 30 Jahre Produktgarantie
- 20 Jahre Garantie auf Beschichtung RSF 5
- Garantiert gleiches Farbspiel auf jeder Lage
- Garantiert frei von Kalk-Ausbühlungen

- Mit Teflon® Oberflächenschutz
- Mit Grundschutz
- Mit Imprägnierung
- Mit Beschichtung
- Mit Farbschutz Color Protect

Lieferzeiten

- Sofort lieferbar
- ▲ 3 Tage Lieferzeit
- ◆ Auftragsfertigung 1 - 2 Wochen
- Auftragsfertigung 3 - 4 Wochen

Standard · Mit Hartgestein-Edelsplitt-Oberflächen WG 004

Heuchelheim	Steinbach	Stadtroda	Ausführung		Rastermaß in cm				Art.Nr.	Preise in CHF		Frachtgewicht pro Einheit in kg
			Farbe	Artikelbeschreibung	Länge	Breite	Dicke	ME		frei Lager/Bau ab 10 t	Kran-Entladung	
●	●		Anthrazit	Binderstein	40	8,3	12	Stk	013087	6,00	0,13	10

rustica  · Mit eingefärbten Hartgestein-Edelsplitt-Oberflächen
· Mit bossierten Kanten WG 004

Heuchelheim	Steinbach	Stadtroda	Ausführung		Rastermaß in cm				Art.Nr.	Preise in CHF		Frachtgewicht pro Einheit in kg
			Farbe	Artikelbeschreibung	Länge	Breite	Dicke	ME		frei Lager/Bau ab 10 t	Kran-Entladung	
●	●		Beige mittel	Binderstein	14	14	15	Stk	013084	6,00	0,09	7
●	●		Grau mittel	Binderstein	14	14	15	Stk	013085	6,00	0,09	7
●	●		Anthrazit	Binderstein	14	14	15	Stk	013083	6,00	0,09	7
●	●			Bänderungsstein	14	14	8	qm	013199	70,00	2,37	182

Rustica Bänderungssteine WG 893

rinnit  · Mit hochwertigen Natursteinoberflächen
· Durch Stahlsandstrahlen veredelt WG 005

Heuchelheim	Steinbach	Stadtroda	Ausführung		Rastermaß in cm				Art.Nr.	Preise in CHF		Frachtgewicht pro Einheit in kg
			Farbe	Artikelbeschreibung	Länge	Breite	Dicke	ME		frei Lager/Bau ab 10 t	Kran-Entladung	
●		●	Basalt	Bänderungsstein	16	12	8	qm	011321	81,00	2,38	183
●		●		Binderstein	40	8,3	12	Stk	013088	7,00	0,13	10 neu
●		●	Platin mittel	Binderstein	40	8,3	12	Stk	013089	7,00	0,13	10
●		●	Platin schwarz	Bänderungsstein	16	8	8	qm	011274	83,00	2,38	183
●		●		Binderstein	40	8,3	12	Stk	013094	7,00	0,13	10

rinnit  **neo³** · Mit hochwertigen Natursteinoberflächen
· Durch Stahlsandstrahlen veredelt WG 005

Heuchelheim	Steinbach	Stadtroda	Ausführung		Rastermaß in cm				Art.Nr.	Preise in CHF		Frachtgewicht pro Einheit in kg
			Farbe	Artikelbeschreibung	Länge	Breite	Dicke	ME		frei Lager/Bau ab 10 t	Kran-Entladung	
●		●	organic RI-03	Binderstein	40	8,3	12	Stk	013095	7,00	0,13	10

- > Die kleinste Verpackungseinheit bei Pflaster ist eine Lage
- > Verpackungsgrößen können durch Rundungen geringfügig abweichen
- > Frachtzulage für Lieferungen von 1-5 Tonnen pauschal 280,00 CHF
- > Frachtzulage für Lieferungen unter 10 Tonnen pauschal 180,00 CHF

Scona Mauer

Technische Daten	
Norm	DIN EN 13198
Steinhöhe	+/- 1 mm
Steinbedarf	13,33 Stk./m ² (Normalsteine)
Fugen T-Stücke	2 Stück pro Stein
Preis pro m ²	ab 493 CHF (Normalsteine)
Auslieferung inklusive Montagekleber und Fugenkreuzen; Aufbau-/Entwässerungshinweise im Mauerhandbuch/Web	

- ### Eigenschaften
- Freistehend bis 125 cm Höhe, mit Hinterfüllung bis 75 cm
 - Geradlinige Kanten und für eine moderne Architektur
 - Exakte Fugen durch Verwendung von Fugenkreuzen
 - Abdeckung Nr. 12 und 13 mit Wassernase
 - Passender Pfeiler in der Abmessung 30/30 cm
 - Pfeiler Maßanfertigung für Tormontage geeignet

Alle grau hervorgehobenen Flächen sind bearbeitet.

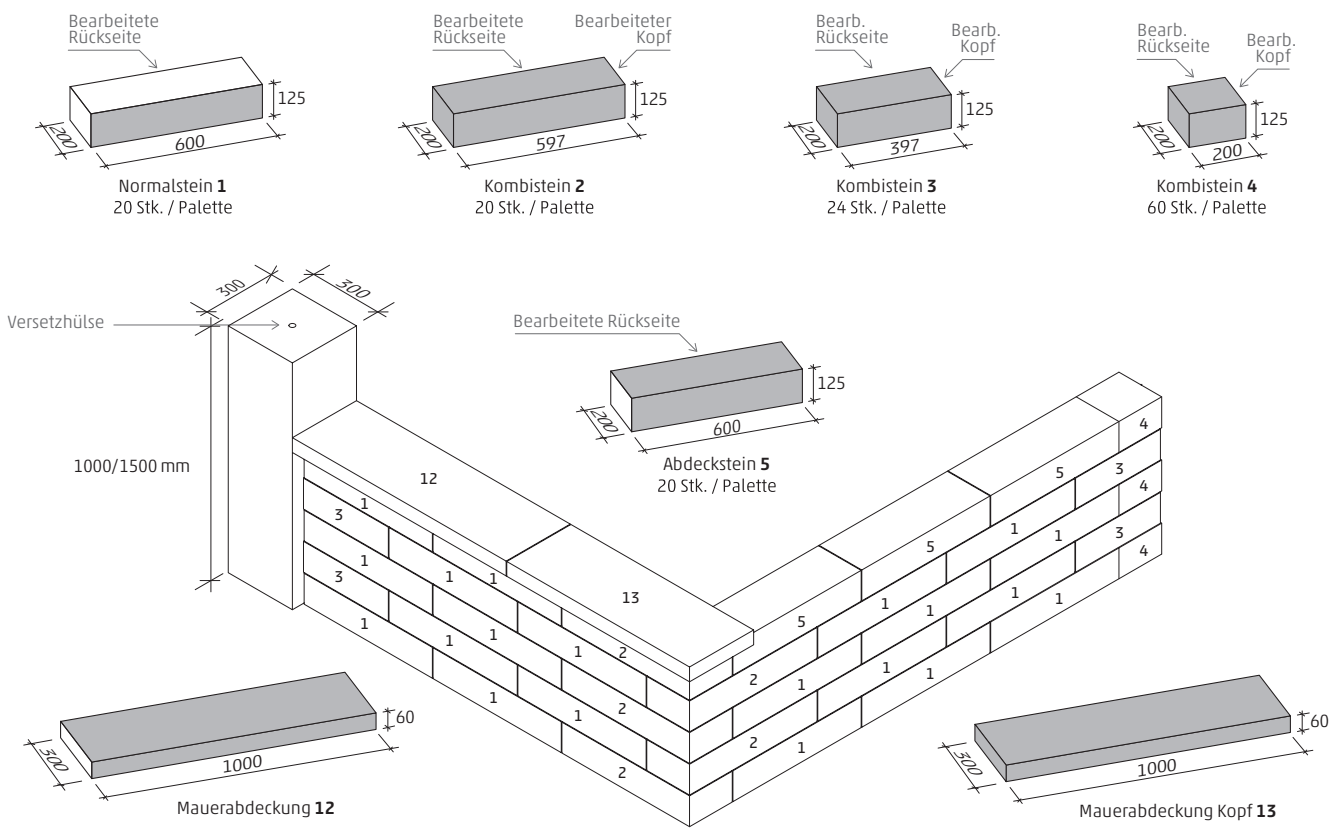

Steinmaß in mm

Die Kommissioniergebühr für Mauerprodukte beträgt einmalig 10 CHF je Mauersystem.

Oberflächen und Farben



rinnit Basalt **rinnit** Platin mittel **rinnit** organic RI-02

Legende

- 30 Jahre Produktgarantie
- 20 Jahre Garantie auf Beschichtung RSF 5
- Garantiert gleiches Farbspiel auf jeder Lage
- Garantiert frei von Kalk-Ausblühungen

- Mit Teflon® Oberflächenschutz
 - Mit Grundschutz
 - Mit Imprägnierung
 - Mit Beschichtung
 - Mit Farbschutz Color Protect
- RSF 1 ★
RSF 3 ★★★
RSF 5 ★★★★★

- ### Lieferzeiten
- Sofort lieferbar
 - ▲ 3 Tage Lieferzeit
 - ◆ Auftragsfertigung 1 - 2 Wochen
 - Auftragsfertigung 3 - 4 Wochen

rinnit · Mit hochwertigen Natursteinoberflächen · Durch Stahlsandstrahlen veredelt WG 642

Heuchelheim Steinbach Stadtroda	Ausführung		Format in cm				Art.Nr.	Preise in CHF		Frachtgewicht pro Einheit in kg
	Farbe	Artikelbeschreibung	Länge	Breite	Höhe	ME		frei Lager/Bau ab 10 t	Kran-Entladung	
●	▲	Basalt Normalstein 1	60	20	12,5	Stk	015132	37,00	0,47	36
●	▲	Kombistein 2	60	20	12,5	Stk	015133	71,00	0,47	36
●	▲	Kombistein 3	40	20	12,5	Stk	015134	56,00	0,31	24
●	▲	Kombistein 4	20	20	12,5	Stk	015135	47,00	0,16	12
●	▲	Abdeckstein 5	60	20	12,5	Stk	015136	49,00	0,47	36
●	▲	Mauerabdeckung 12	100	30	6	Stk	076869	209,00	1,63	125
●	▲	Abdeckung Kopf 13	100	30	6	Stk	076870	214,00	1,63	125
■	■	Pfeiler	30	30	100	Stk	076867	370,00	2,86	220
■	■	Pfeiler	30	30	150	Stk	076785	513,00	4,29	330
■	■	Pfeiler Maßanfert.	30	30	220	m	076789	624,00	2,86	220
●	▲	Platin mittel Normalstein 1	60	20	12,5	Stk	015152	37,00	0,47	36
●	▲	Kombistein 2	60	20	12,5	Stk	015153	71,00	0,47	36
●	▲	Kombistein 3	40	20	12,5	Stk	015154	56,00	0,31	24
●	▲	Kombistein 4	20	20	12,5	Stk	015155	47,00	0,16	12
●	▲	Abdeckstein 5	60	20	12,5	Stk	015156	49,00	0,47	36
●	▲	Mauerabdeckung 12	100	30	6	Stk	015158	209,00	1,63	125
●	▲	Abdeckung Kopf 13	100	30	6	Stk	015159	214,00	1,63	125
■	■	Pfeiler	30	30	100	Stk	076792	370,00	2,86	220
■	■	Pfeiler	30	30	150	Stk	076795	513,00	4,29	330
■	■	Pfeiler Maßanfert.	30	30	220	m	076799	624,00	2,86	220

Pfeiler Maßanfertigung bewehrt für Tore bis 200 kg
Höhen unter 1 m = Preis für 1 m

rinnit **neo³** · Mit hochwertigen Natursteinoberflächen · Durch Stahlsandstrahlen veredelt WG 642

Heuchelheim Steinbach Stadtroda	Ausführung		Format in cm				Art.Nr.	Preise in CHF		Frachtgewicht pro Einheit in kg
	Farbe	Artikelbeschreibung	Länge	Breite	Höhe	ME		frei Lager/Bau ab 10 t	Kran-Entladung	
●	▲	organic RI-02 Normalstein 1	60	20	12,5	Stk	015172	37,00	0,47	36 neu
●	▲	Kombistein 2	60	20	12,5	Stk	015173	71,00	0,47	36 neu
●	▲	Kombistein 3	40	20	12,5	Stk	015174	56,00	0,31	24 neu
●	▲	Kombistein 4	20	20	12,5	Stk	015175	47,00	0,16	12 neu
●	▲	Abdeckstein 5	60	20	12,5	Stk	015176	49,00	0,47	36 neu
●	▲	Mauerabdeckung 12	100	30	6	Stk	015177	209,00	1,63	125 neu
●	▲	Abdeckung Kopf 13	100	30	6	Stk	015178	214,00	1,63	125 neu
■	■	Pfeiler	30	30	100	Stk	078830	370,00	2,86	220 neu
■	■	Pfeiler	30	30	150	Stk	078831	513,00	4,29	330 neu
■	■	Pfeiler Maßanfert.	30	30	220	m	078832	624,00	2,86	220 neu

Pfeiler Maßanfertigung bewehrt für Tore bis 200 kg
Höhen unter 1 m = Preis für 1 m

- > Die kleinste Verpackungseinheit bei Pflaster ist eine Lage
- > Verpackungsgrößen können durch Rundungen geringfügig abweichen
- > Frachtlage für Lieferungen von 1-5 Tonnen pauschal 280,00 CHF
- > Frachtlage für Lieferungen unter 10 Tonnen pauschal 180,00 CHF

Toskana Mauer

Technische Daten		Eigenschaften
Norm	DIN EN 13198	<ul style="list-style-type: none"> Freistehend bis 150 cm Höhe; mit Hinterfüllung bis 150 cm Höhe auf Anfrage Abdeckungen Nr. 16 und 17 mit Wassernase Steinhöhen 7,5 cm und 15 cm sind jeweils separat gepackt Einzelsteine der Steinlagen 7,5 & 15 cm nicht lieferbar Wechsel-/Schichtmauerwerk vermörtelt oder verklebt Rustikale, gleichmäßige Optik durch allseitig bossierte Kanten und Sichtseiten
Steinhöhe	+/- 2 mm	
Steinbedarf	4,44 Lagen pro m ² Mauer (15 cm) 2,22 Lagen pro m ² Mauer (7,5 cm) 1,67 Stk./m (Mauerabdeckung)	
Preis pro m ²	ab 271 CHF	
Aufbau-/Entwässerungshinweise im Mauerhandbuch/Web		

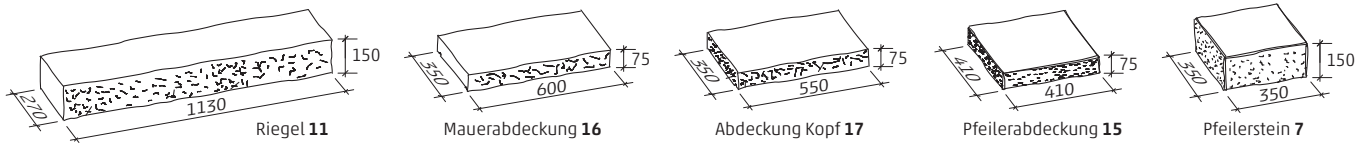

Steinlage 7,5 cm

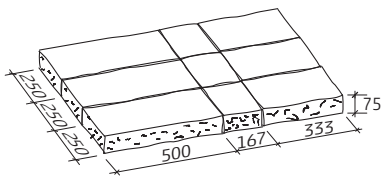

10 Lagen pro Palette

Steinlage 15 cm

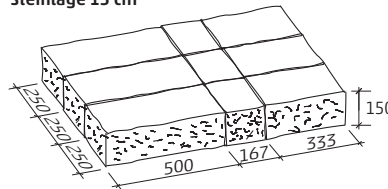

5 Lagen pro Palette

Bitte beachten:
Stützmauern > 150 cm Höhe sind in den meisten Bundesländern genehmigungspflichtig.
Erkundigen Sie sich auf dem zuständigen Bauamt nach den rechtlichen Vorschriften.

Schichtmauerwerke

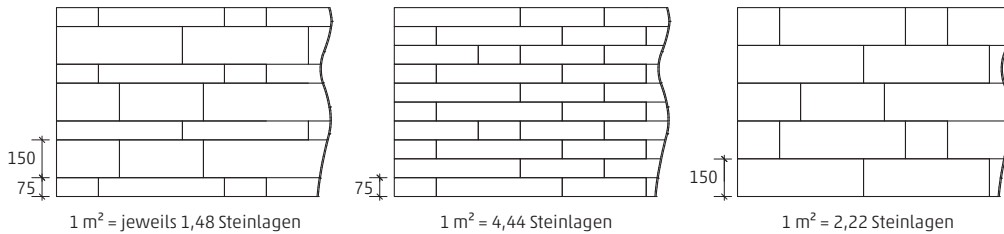

Wechselschichtmauerwerk

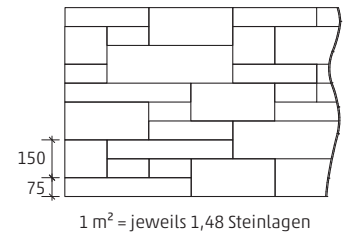

Steinmaß in mm

Die Kommissioniergebühr für Mauerprodukte beträgt einmalig 10 CHF je Mauersystem.

Oberflächen und Farben



rustica
Beige-Braun

rustica
Grau-Anthrazit

Legende

- 30 Jahre Produktgarantie
- 20 Jahre Garantie auf Beschichtung RSF 5
- Garantiert gleiches Farbspiel auf jeder Lage
- Garantiert frei von Kalk-Ausblühungen

- Mit Teflon® Oberflächenschutz
- Mit Grundschutz
- Mit Imprägnierung
- Mit Beschichtung
- Mit Farbschutz Color Protect

Lieferzeiten

- Sofort lieferbar
- ▲ 3 Tage Lieferzeit
- ◆ Auftragsfertigung 1 - 2 Wochen
- Auftragsfertigung 3 - 4 Wochen

rustica

· Mit eingefärbten Hartgestein-Edelsplitt-Oberflächen
· Mit bossierten Kanten

WG 640

Heuchelheim	Steinbach	Stadtroda	Ausführung		Format in cm				Art.Nr.	Preise in CHF		Frachtgewicht pro Einheit in kg
			Farbe	Artikelbeschreibung	Länge	Breite	Höhe	ME		frei Lager/Bau ab 10 t	Kran-Entladung	
●	▲	▲	Beige-Braun	m ² Maueransicht			7,5	qm	008790	271,00	7,80	600
●	▲	▲		mit Farbspiel			15	qm	008791	271,00	7,80	600
●	▲	▲		Pfeilerstein 7	35	35	15	Stk	008618	61,00	0,60	46
●	▲	▲		Pfeilerabdeckung 15	41	41	7,5	Stk	008751	102,00	0,40	31
●	▲	▲		Riegel 11	113	27	15	Stk	008781	79,00	1,53	118
●	▲	▲		Mauerabdeckung 16	60	35	7,5	Stk	008434	61,00	0,47	36
●	▲	▲		Abdeckung Kopf 17	55	35	7,5	Stk	008435	71,00	0,43	33
●	▲	▲	Grau-Anthrazit	m ² Maueransicht			7,5	qm	008794	271,00	7,80	600
●	▲	▲		mit Farbspiel			15	qm	008795	271,00	7,80	600
●	▲	▲		Pfeilerstein 7	35	35	15	Stk	008608	61,00	0,60	46
●	▲	▲		Pfeilerabdeckung 15	41	41	7,5	Stk	008750	102,00	0,40	31
●	▲	▲		Riegel 11	113	27	15	Stk	008749	79,00	1,53	118
●	▲	▲		Mauerabdeckung 16	60	35	7,5	Stk	008430	61,00	0,47	36
●	▲	▲		Abdeckung Kopf 17	55	35	7,5	Stk	008431	71,00	0,43	33

Die Einheit m² bezieht sich auf die Ansichtsfläche der Mauersteine im eingebauten Zustand.
Dabei entspricht ein Quadratmeter bspw. 4,44 Lagen bei 7,5 cm Lagenhöhe; dies stellt eine Preiseinheit dar.
Verklebung: 1-2 Kartuschen pro m² Schichtmauerwerk / 2 Kartuschen pro m² bei Wechselschichtmauerwerk

Kleber

· Montagekleber zum Aufbau und Einbau

WG 997

Heuchelheim	Steinbach	Stadtroda	Ausführung		ME	Artikel-Nr.	Preise in CHF		Gewicht pro Einheit in kg
			Farbe	Artikelbeschreibung			frei Lager/Bau ab 10 t	Kran-Entladung	
●	●	●	Grau	Kartusche 310 ml	Stk	008810	24,00	0,01	1
●	●	●	Beige	Kartusche 310 ml	Stk	008814	24,00	0,01	1

- › Die kleinste Verpackungseinheit bei Pflaster ist eine Lage
- › Verpackungsgrößen können durch Rundungen geringfügig abweichen
- › Frachtzulage für Lieferungen von 1-5 Tonnen pauschal 280,00 CHF
- › Frachtzulage für Lieferungen unter 10 Tonnen pauschal 180,00 CHF

Catania Mauer

Technische Daten

Norm	DIN EN 13198
Steinhöhe	+/- 2 mm
Steinbedarf	13,33 Stk./m ² (Normalsteine)
Preis pro m ²	ab 333 CHF (Normalsteine)
Aufbau-/Entwässerungshinweise im Mauerhandbuch/Web	

Eigenschaften

- Geschlossene, gleichmäßige Optik durch bossierte Kanten und Sichtseiten
- Freistehend bis 125 cm Höhe, mit Hinterfüllung bis 75 cm
- Halbverband mit Ergänzungsstein 30 x 20 cm
- Drittelverband mit Ergänzungsstein 40 x 20 und 20 x 20 cm
- Geradlinige Kanten für eine moderne Gestaltung
- Abdeckungen Nr. 10 und 11 mit Wassernase längsseitig
- Für eine Verklebung bitte 1 bis 2 Kartuschen Kleber pro m² Mauer mitbestellen

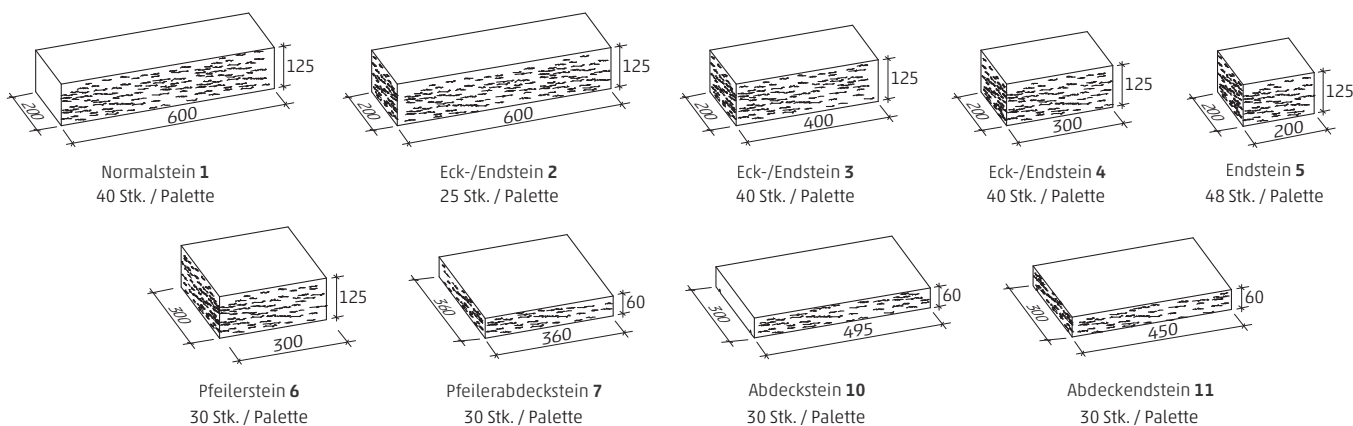

Steinmaß in mm

Die Kommissioniergebühr für Mauerprodukte beträgt einmalig 10 CHF je Mauersystem.

Oberflächen und Farben



rustica Basalt-Anthrazit **rustica** Fels-Grau **rustica** Sand-Beige

Legende

- 30 Jahre Produktgarantie
- 20 Jahre Garantie auf Beschichtung RSF 5
- Garantiert gleiches Farbspiel auf jeder Lage
- Garantiert frei von Kalk-Ausblühungen

- Mit Teflon® Oberflächenschutz
- Mit Grundschutz
- Mit Imprägnierung
- Mit Beschichtung
- Mit Farbschutz Color Protect

Lieferzeiten

- Sofort lieferbar
- ▲ 3 Tage Lieferzeit
- ◆ Auftragsfertigung 1 - 2 Wochen
- Auftragsfertigung 3 - 4 Wochen

rustica

· Mit eingefärbten Hartgestein-Edelsplitt-Oberflächen
· Mit bossierten Kanten

WG 641

Heuchelheim	Steinbach	Stadtroda	Ausführung		Format in cm				Art.Nr.	Preise in CHF		Frachtgewicht pro Einheit in kg	
			Farbe	Artikelbeschreibung	Länge	Breite	Höhe	ME		frei Lager/Bau ab 10 t	Kran-Entladung		
●	▲	▲	Basalt-Anthrazit mit Farbspiel	Normalstein 1	60	20	12,5	Stk	008800	25,00	0,47	36	
●	▲	▲		Eck-/Endstein 2	60	20	12,5	Stk	008801	32,00	0,47	36	
●	▲	▲		Eck-/Endstein 3	40	20	12,5	Stk	008802	27,00	0,31	24	
●	▲	▲		Eck-/Endstein 4	30	20	12,5	Stk	008803	18,00	0,23	18	
●	▲	▲		Endstein 5	20	20	12,5	Stk	008804	14,00	0,16	12	
●	▲	▲		Pfeilerstein 6	30	30	12,5	Stk	008805	47,00	0,35	27	
●	▲	▲		Pfeilerabdeckstein 7	36	36	6	Stk	008806	66,00	0,25	19	
●	▲	▲		Abdeckstein 10	49,5	30	6	Stk	008836	39,00	0,57	44	
●	▲	▲		Abdeckendstein 11	45	30	6	Stk	008837	42,00	0,57	44	
●	▲	▲		Fels-Grau mit Farbspiel	Normalstein 1	60	20	12,5	Stk	008579	25,00	0,47	36 neu
●	▲	▲			Eck-/Endstein 2	60	20	12,5	Stk	008580	32,00	0,47	36 neu
●	▲	▲	Eck-/Endstein 3		40	20	12,5	Stk	008581	27,00	0,31	24 neu	
●	▲	▲	Eck-/Endstein 4		30	20	12,5	Stk	008582	18,00	0,23	18 neu	
●	▲	▲	Endstein 5		20	20	12,5	Stk	008583	14,00	0,16	12 neu	
●	▲	▲	Pfeilerstein 6		30	30	12,5	Stk	008584	47,00	0,35	27 neu	
●	▲	▲	Pfeilerabdeckstein 7		36	36	6	Stk	008585	66,00	0,25	19 neu	
●	▲	▲	Abdeckstein 10		49,5	30	6	Stk	008586	39,00	0,57	44 neu	
●	▲	▲	Abdeckendstein 11		45	30	6	Stk	008587	42,00	0,57	44 neu	
●	▲	▲	Sand-Beige mit Farbspiel		Normalstein 1	60	20	12,5	Stk	008570	25,00	0,47	36
●	▲	▲			Eck-/Endstein 2	60	20	12,5	Stk	008571	32,00	0,47	36
●	▲	▲		Eck-/Endstein 3	40	20	12,5	Stk	008572	27,00	0,31	24	
●	▲	▲		Eck-/Endstein 4	30	20	12,5	Stk	008573	18,00	0,23	18	
●	▲	▲		Endstein 5	20	20	12,5	Stk	008574	14,00	0,16	12	
●	▲	▲		Pfeilerstein 6	30	30	12,5	Stk	008575	47,00	0,35	27	
●	▲	▲		Pfeilerabdeckstein 7	36	36	6	Stk	008576	66,00	0,25	19	
●	▲	▲		Abdeckstein 10	49,5	30	6	Stk	008577	39,00	0,57	44	
●	▲	▲		Abdeckendstein 11	45	30	6	Stk	008578	42,00	0,57	44	

Mauern

Kleber

· Montagekleber zum Aufbau und Einbau

WG 997

Heuchelheim	Steinbach	Stadtroda	Ausführung		ME	Artikel-Nr.	Preise in CHF		Gewicht pro Einheit in kg
			Farbe	Artikelbeschreibung			frei Lager/Bau ab 10 t	Kran-Entladung	
●	●	●	Grau	Kartusche 310 ml	Stk	008810	24,00	0,01	1
●	●	●	Beige	Kartusche 310 ml	Stk	008814	24,00	0,01	1

- > Die kleinste Verpackungseinheit bei Pflaster ist eine Lage
- > Verpackungsgrößen können durch Rundungen geringfügig abweichen
- > Frachtzulage für Lieferungen von 1-5 Tonnen pauschal 280,00 CHF
- > Frachtzulage für Lieferungen unter 10 Tonnen pauschal 180,00 CHF

Romano Mauer

Technische Daten	
Norm	DIN EN 13198
Steinhöhe	+/-2 mm
Steinbedarf	13,3 Stk./m ² (Normalstein)
Preis pro m ²	ab 333 CHF (Normalsteine)
Aufbau-/Entwässerungshinweise im Mauerhandbuch/Web	

- ### Eigenschaften
- Geschlossene, gleichmäßige Optik durch bossierte Kanten und Sichtseiten
 - Freistehend bis 150 cm Höhe; mit Hinterfüllung bis 150 cm Höhe auf Anfrage
 - Mediterrane Optik für Einfriedungen/Hangbefestigungen
 - Abdeckungen Nr. 16 und 17 mit Wassernase längsseitig
 - Für eine Verklebung bitte 1 bis 2 Kartuschen Kleber pro m² Mauer mitbestellen

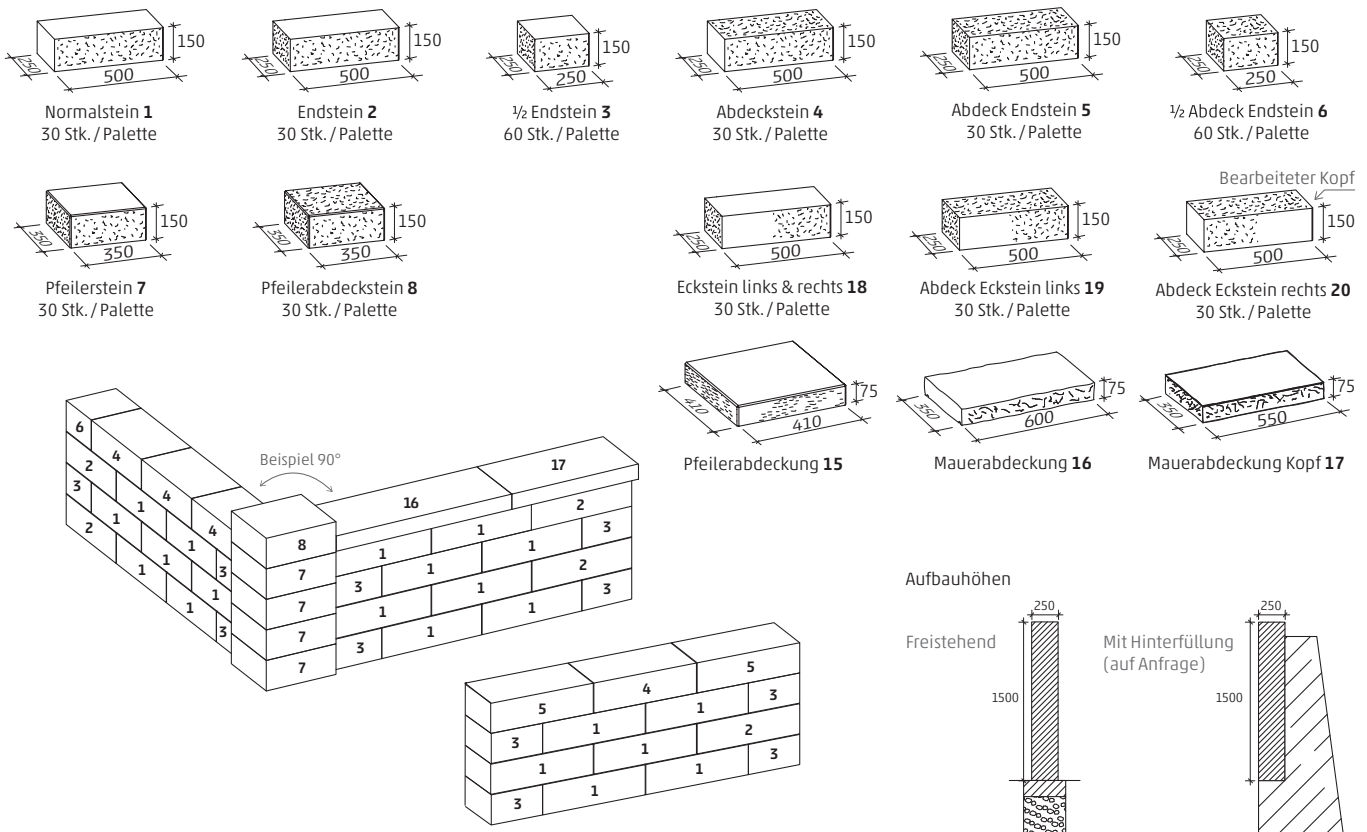

Bitte beachten: Stützmauern > 150 cm Höhe sind in den meisten Bundesländern genehmigungspflichtig. Erkundigen Sie sich auf dem zuständigen Bauamt nach den rechtlichen Vorschriften.

Steinmaß in mm

Die Kommissioniergebühr für Mauerprodukte beträgt einmalig 10 CHF je Mauersystem.

Oberflächen und Farben



rustica
 Grau-Anthrazit rustica Basalt-Anthrazit rustica Beige-Braun rustica Sand-Beige

Legende

- 30 Jahre Produktgarantie
- 20 Jahre Garantie auf Beschichtung RSF 5
- Garantiert gleiches Farbspiel auf jeder Lage
- Garantiert frei von Kalk-Ausblühungen

- Mit Teflon® Oberflächenschutz
- Mit Grundschutz
- Mit Imprägnierung
- Mit Beschichtung
- Mit Farbschutz Color Protect

- ### Lieferzeiten
- Sofort lieferbar
 - ▲ 3 Tage Lieferzeit
 - ◆ Auftragsfertigung 1 - 2 Wochen
 - Auftragsfertigung 3 - 4 Wochen

rustica

- Mit eingefärbten Hartgestein-Edelsplitt-Oberflächen
- Mit bossierten Kanten

WG 672

Heuchelheim Steinbach Stadtroda	Ausführung		Format in cm				Art.Nr.	Preise in CHF		Frachtgewicht pro Einheit in kg
	Farbe	Artikelbeschreibung	Länge	Breite	Höhe	ME		frei Lager/Bau ab 10 t	Kran-Entladung	
● ●	Grau-Anthrazit	Normalstein 1	50	25	15	Stk	008600	25,00	0,57	44
● ▲	mit Farbspiel	Endstein 2	50	25	15	Stk	008601	37,00	0,57	44
● ▲		1/2 Endstein 3	25	25	15	Stk	008602	25,00	0,29	22
● ▲		Abdeckstein 4	50	25	15	Stk	008603	37,00	0,57	44
● ▲		Abdeck Endstein 5	50	25	15	Stk	008604	44,00	0,57	44
● ▲		1/2 Abdeck End 6	25	25	15	Stk	008605	33,00	0,29	22
● ▲		Pfeilerstein 7	35	35	15	Stk	008608	61,00	0,60	46
● ▲		Pfeiler Abdeckstein 8	35	35	15	Stk	008609	71,00	0,60	46
● ▲		Pfeilerabdeckung 15	41	41	7,5	Stk	008750	102,00	0,40	31
● ▲		Mauerabdeckung 16	60	35	7,5	Stk	008430	61,00	0,47	36
● ▲		Abdeckung Kopf 17	55	35	7,5	Stk	008431	71,00	0,43	33
● ▲		Eckstein li. + re. 18	50	25	15	Stk	008680	54,00	0,57	44
● ▲		Abdeck Eckstein li. 19	50	25	15	Stk	008682	61,00	0,57	44
● ▲		Abdeck Eckstein re. 20	50	25	15	Stk	008683	61,00	0,57	44
● ●	Basalt-Anthrazit	Normalstein 1	50	25	15	Stk	008760	25,00	0,57	44
● ▲	mit Farbspiel	Endstein 2	50	25	15	Stk	008761	37,00	0,57	44
● ▲		1/2 Endstein 3	25	25	15	Stk	008762	25,00	0,29	22
● ▲		Abdeckstein 4	50	25	15	Stk	008763	37,00	0,57	44
● ▲		Abdeck Endstein 5	50	25	15	Stk	008764	44,00	0,57	44
● ▲		1/2 Abdeck End 6	25	25	15	Stk	008765	33,00	0,29	22
● ▲		Pfeilerstein 7	35	35	15	Stk	008766	61,00	0,60	46
● ▲		Pfeiler Abdeckstein 8	35	35	15	Stk	008767	71,00	0,60	46
● ▲		Pfeilerabdeckung 15	41	41	7,5	Stk	008774	102,00	0,40	31
● ▲		Mauerabdeckung 16	60	35	7,5	Stk	008432	61,00	0,47	36
● ▲		Abdeckung Kopf 17	55	35	7,5	Stk	008433	71,00	0,43	33
● ▲		Eckstein li. + re. 18	50	25	15	Stk	008684	54,00	0,57	44
● ▲		Abdeck Eckstein li. 19	50	25	15	Stk	008686	61,00	0,57	44
● ▲		Abdeck Eckstein re. 20	50	25	15	Stk	008687	61,00	0,57	44

Schablonen mit verschiedenen Radien zum Schneiden von Radiensteinen können bei uns angefordert werden.

weiterblättern

- > Die kleinste Verpackungseinheit bei Pflaster ist eine Lage
- > Verpackungsgrößen können durch Rundungen geringfügig abweichen
- > Frachtzulage für Lieferungen von 1-5 Tonnen pauschal 280,00 CHF
- > Frachtzulage für Lieferungen unter 10 Tonnen pauschal 180,00 CHF

rustica

· Mit eingefärbten Hartgestein-Edelsplitt-Oberflächen
· Mit bossierten Kanten

WG 672

Heuchelheim	Steinbach	Stadtroda	Ausführung		Format in cm				Art.Nr.	Preise in CHF		Frachtgewicht pro Einheit in kg		
			Farbe	Artikelbeschreibung	Länge	Breite	Höhe	ME		frei Lager/Bau ab 10 t	Kran-Entladung			
●	●	●	Beige-Braun mit Farbspiel	Normalstein 1	50	25	15	Stk	008610	25,00	0,57	44		
●	▲	Endstein 2		50	25	15	Stk	008611	37,00	0,57	44			
●	▲	1/2 Endstein 3		25	25	15	Stk	008612	25,00	0,29	22			
●	▲	Abdeckstein 4		50	25	15	Stk	008613	37,00	0,57	44			
●	▲	Abdeck Endstein 5		50	25	15	Stk	008614	44,00	0,57	44			
●	▲	1/2 Abdeck End 6		25	25	15	Stk	008615	33,00	0,29	22			
●	▲	Pfeilerstein 7		35	35	15	Stk	008618	61,00	0,60	46			
●	▲	Pfeiler Abdeckstein 8		35	35	15	Stk	008619	71,00	0,60	46			
●	▲	Pfeilerabdeckung 15		41	41	7,5	Stk	008751	102,00	0,40	31			
●	▲	Mauerabdeckung 16		60	35	7,5	Stk	008434	61,00	0,47	36			
●	▲	Abdeckung Kopf 17		55	35	7,5	Stk	008435	71,00	0,43	33			
●	▲	Eckstein li. + re. 18		50	25	15	Stk	008688	54,00	0,57	44			
●	▲	Abdeck Eckstein li. 19		50	25	15	Stk	008690	61,00	0,57	44			
●	▲	Abdeck Eckstein re. 20		50	25	15	Stk	008691	61,00	0,57	44			
●	●	●		Sand-Beige mit Farbspiel	Normalstein 1	50	25	15	Stk	008444	25,00	0,57	44	neu
●	▲	Endstein 2			50	25	15	Stk	008445	37,00	0,57	44	neu	
●	▲	1/2 Endstein 3			25	25	15	Stk	008446	25,00	0,29	22	neu	
●	▲	Abdeckstein 4			50	25	15	Stk	008447	37,00	0,57	44	neu	
●	▲	Abdeck Endstein 5			50	25	15	Stk	008448	44,00	0,57	44	neu	
●	▲	1/2 Abdeck End 6			25	25	15	Stk	008449	33,00	0,29	22	neu	
●	▲	Pfeilerstein 7	35		35	15	Stk	008450	61,00	0,60	46	neu		
●	▲	Pfeiler Abdeckstein 8	35		35	15	Stk	008451	71,00	0,60	46	neu		
●	▲	Pfeilerabdeckung 15	41		41	7,5	Stk	008452	102,00	0,40	31	neu		
●	▲	Mauerabdeckung 16	60		35	7,5	Stk	008442	61,00	0,47	36			
●	▲	Abdeckung Kopf 17	55		35	7,5	Stk	008443	71,00	0,43	33			
●	▲	Eckstein li. + re. 18	50		25	15	Stk	008455	54,00	0,57	44	neu		
●	▲	Abdeck Eckstein li. 19	50		25	15	Stk	008456	61,00	0,57	44	neu		
●	▲	Abdeck Eckstein re. 20	50		25	15	Stk	008457	61,00	0,57	44	neu		

Schablonen mit verschiedenen Radien zum Schneiden von Radiensteinen können bei uns angefordert werden.

Kleber

· Montagekleber zum Aufbau und Einbau

WG 997

Heuchelheim	Steinbach	Stadtroda	Ausführung		ME	Artikel-Nr.	Preise in CHF		Gewicht pro Einheit in kg
			Farbe	Artikelbeschreibung			frei Lager/Bau ab 10 t	Kran-Entladung	
●	●	●	Grau	Kartusche 310 ml	Stk	008810	24,00	0,01	1
●	●	●	Beige	Kartusche 310 ml	Stk	008814	24,00	0,01	1

Legende

- 30 Jahre Produktgarantie
- 20 Jahre Garantie auf Beschichtung RSF 5
- Garantiert gleiches Farbspiel auf jeder Lage
- Garantiert frei von Kalk-Ausbildungen

- Mit Teflon® Oberflächenschutz
- Mit Grundschutz **RSF 1 ★**
- Mit Imprägnierung **RSF 3 ★★★**
- Mit Beschichtung **RSF 5 ★★★★★**
- Mit Farbschutz Color Protect

Lieferzeiten

- Sofort lieferbar
- 3 Tage Lieferzeit
- Auftragsfertigung 1 - 2 Wochen
- Auftragsfertigung 3 - 4 Wochen

Wissenswertes zu Mauern

INFO

Möglichkeiten mit Rinn Mauersystemen

Bei der Auswahl des Mauersystems ist darauf zu achten, dass die Mauer für den vorgesehenen Anwendungsbereich geeignet ist. In der Übersichtstabelle finden Sie schnell Informationen darüber, welches Mauersystem für welche Anwendung geeignet ist. Primär ist zu unterscheiden, ob Sie die Mauer hinterfüllt oder als freistehende Mauer aufbauen möchten.

Weitere Informationen zum Aufbau und finden Sie online auf www.rinn.net oder im Rinn **Mauerhandbuch**.

Einfach anfordern unter >>> info@rinn.net

Übersicht der maximalen Aufbauhöhen

Mauersystem	Schwergewichtsmauer	Schwergewichtsmauer mit Hinterbeton	Erdbewehrte Stützmauer	Freistehende Mauer ****	Stützmauer mit Stahlarmierung
	cm	cm	cm	cm	cm
Romano	90	150		150	
Toskana	90	150		150	
Catania	75			125	
Scona	75			125	
Gala Mauer	75*			60* 105** 255***	150
York Mauer	90	500	500		
Bayfield® Mauer	90	500	500		

* Hohlkammern unverfüllt; ** Hohlkammern mit Beton verfüllt; *** Hohlkammern armiert und mit Beton verfüllt;

**** ggf. ist eine zusätzliche Verstrebung oder Einbindung der Mauer vorzusehen

Aufbauarten der Mauertypen

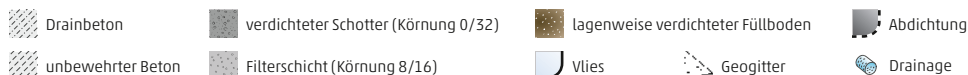

Freistehende Mauern

Für den freistehenden Aufbau sind die Mauersysteme Romano, Toskana, Gala, Catania und Scona geeignet. Die Gründung ist nach der Aufbauanleitung vorzubereiten. Höhen über 1,50 m sind mit der Gala Mauer realisierbar.

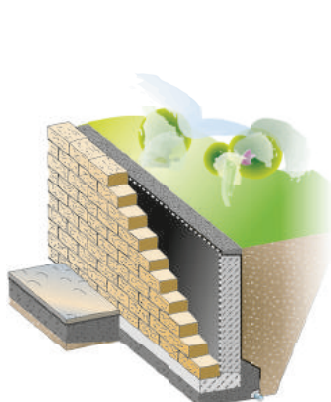

Schwergewichtsmauern

Die Mauersysteme Romano, Toskana, Gala, Scona und Catania können auch hinterfüllt als Schwergewichtsmauer eingesetzt werden. Sie haben (mit Ausnahme der Gala Mauer) alle die gleiche Fundamentierung.

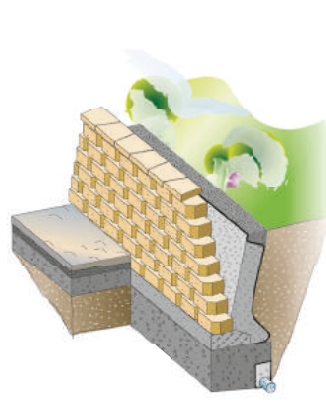

Erdbewehrte Stützmauern

Die Anchor™ Mauersysteme Bayfield® und York dienen ausschließlich zur Hangbefestigung. Bis zu einer Aufbauhöhe von 90 cm (je nach System) können sie als erdhinterfüllte Schwergewichtsmauer errichtet werden.

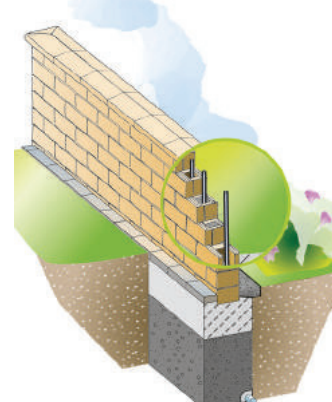

Gala Mauer

Aufgrund ihrer Konstruktion kann die Gala Mauer auch mit Stahlarmierung und einem Stahlbetonfundament errichtet werden. So sind freistehend Höhen bis 2,55 m und erdhinterfüllt bis 1,50 m realisierbar.

- > Die kleinste Verpackungseinheit bei Pflaster ist eine Lage
- > Verpackungsgrößen können durch Rundungen geringfügig abweichen
- > Frachtzulage für Lieferungen von 1-5 Tonnen pauschal 280,00 CHF
- > Frachtzulage für Lieferungen unter 10 Tonnen pauschal 180,00 CHF

Technische Daten	
Norm	DIN EN 13198
Mauerneigung:	Ca. 11°
Steinbedarf	16 Stk./m ² (Normalsteine) 2,72 Stk./m (Abdecksteine) 1,67 Stk./m (Mauerabdeckung)
Preis pro m ²	ab 320 CHF (Normalsteine)
Aufbau-/Entwässerungshinweise im Mauerhandbuch/Web	

- ### Eigenschaften
- Bossierte Sichtseite und gebrochene Steinkanten
 - Mauern bis 5 m Höhe mit Geogitterbewehrung bzw. Drainbetonverstärkung möglich.
 - Stufen, Innen- und Außenbögen sowie Eckausbildungen können leicht konstruiert werden
 - Unregelmäßige Kanten steigern das natürliche Aussehen
 - Abdeckungen Nr. 16 und 17 mit Wassernase

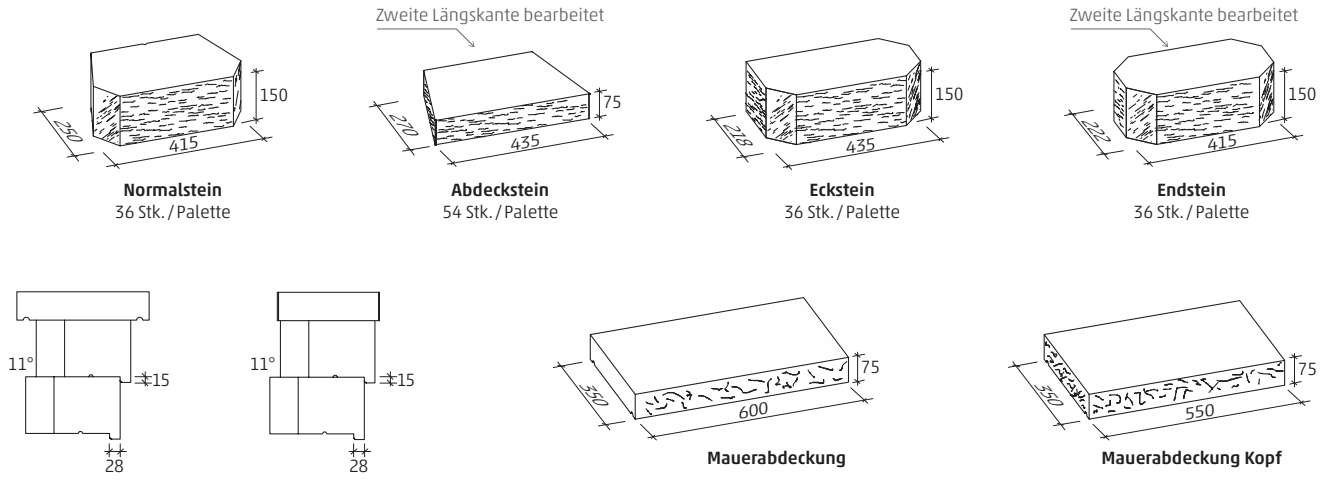

Bitte beachten: Stützmauern > 150 cm Höhe sind in den meisten Bundesländern genehmigungspflichtig. Erkundigen Sie sich auf dem zuständigen Bauamt nach den rechtlichen Vorschriften.

Steinmaß in mm

Die Kommissioniergebühr für Mauerprodukte beträgt einmalig 10 CHF je Mauersystem.

Oberflächen und Farben

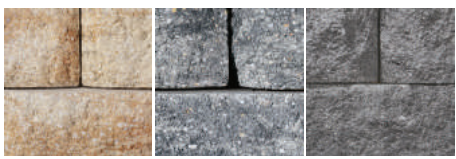

rustica Beige-Braun **rustica** Grau-Anthrazit **rustica** Basalt-Anthrazit

Legende

- 30 Jahre Produktgarantie
- 20 Jahre Garantie auf Beschichtung RSF 5
- Garantiert gleiches Farbspiel auf jeder Lage
- Garantiert frei von Kalk-Ausblühungen

- Mit Teflon® Oberflächenschutz
- Mit Grundschutz
- Mit Imprägnierung
- Mit Beschichtung
- Mit Farbschutz Color Protect

- ### Lieferzeiten
- Sofort lieferbar
 - ▲ 3 Tage Lieferzeit
 - ◆ Auftragsfertigung 1 – 2 Wochen
 - Auftragsfertigung 3 – 4 Wochen

rustica

· Mit eingefärbten Hartgestein-Edelsplitt-Oberflächen
· Mit bossierten Kanten

WG 673

Heuchelheim	Steinbach	Stadtroda	Ausführung		Format in cm				Art.Nr.	Preise in CHF		Frachtgewicht pro Einheit in kg
			Farbe	Artikelbeschreibung	Länge	Breite	Höhe	ME		frei Lager/Bau ab 10 t	Kran-Entladung	
●	●	●	Beige-Braun	Normalstein	41,5	25	15	Stk	015007	20,00	0,36	28
●	●	mit Farbspiel		Abdeckstein	43,5	27	7,5	Stk	015009	18,00	0,29	22
●	●			Eckstein	43,5	22	15	Stk	015008	27,00	0,42	32
●	●			Endstein	41,5	22	15	Stk	015301	40,00	0,40	31
●	▲			Mauerabdeckung 16	60	35	7,5	Stk	008434	61,00	0,47	36
●	▲			Abdeckung Kopf 17	55	35	7,5	Stk	008435	71,00	0,43	33
●	●	●	Grau-Anthrazit	Normalstein	41,5	25	15	Stk	015012	20,00	0,36	28
●	●	mit Farbspiel		Abdeckstein	43,5	27	7,5	Stk	015014	18,00	0,29	22
●	●			Eckstein	43,5	22	15	Stk	015013	27,00	0,42	32
●	●			Endstein	41,5	22	15	Stk	015302	40,00	0,40	31
●	▲			Mauerabdeckung 16	60	35	7,5	Stk	008430	61,00	0,47	36
●	▲			Abdeckung Kopf 17	55	35	7,5	Stk	008431	71,00	0,43	33
●	●	●	Basalt-Anthrazit	Normalstein	41,5	25	15	Stk	015080	20,00	0,36	28
●	●	mit Farbspiel		Abdeckstein	43,5	27	7,5	Stk	015082	18,00	0,29	22
●	●			Eckstein	43,5	22	15	Stk	015081	27,00	0,42	32
●	●			Endstein	41,5	22	15	Stk	015083	40,00	0,40	31
●	▲			Mauerabdeckung 16	60	35	7,5	Stk	008432	61,00	0,47	36
●	▲			Abdeckung Kopf 17	55	35	7,5	Stk	008433	71,00	0,43	33

Kleber

· Montagekleber zum Aufbau und Einbau

WG 997

Heuchelheim	Steinbach	Stadtroda	Ausführung		ME	Artikel-Nr.	Preise in CHF		Gewicht pro Einheit in kg
			Farbe	Artikelbeschreibung			frei Lager/Bau ab 10 t	Kran-Entladung	
●	●	●	Grau	Kartusche 310 ml	Stk	008810	24,00	0,01	1
●	●	●	Beige	Kartusche 310 ml	Stk	008814	24,00	0,01	1

Zubehör

WG 679

Heuchelheim	Steinbach	Stadtroda	Ausführung		ME	Art.Nr.	Preise in CHF		Gewicht pro Einheit in kg
			Farbe	Artikelbeschreibung			frei Lager/Bau ab 10 t	Kran-Entladung	
●	●	●		Geogitter	qm	001035	13,00	0,01	1

1 Rolle Geogitter = 100 m x 2,65 m

- > Die kleinste Verpackungseinheit bei Pflaster ist eine Lage
- > Verpackungsgrößen können durch Rundungen geringfügig abweichen
- > Frachtzulage für Lieferungen von 1-5 Tonnen pauschal 280,00 CHF
- > Frachtzulage für Lieferungen unter 10 Tonnen pauschal 180,00 CHF

Technische Daten	
Norm	DIN EN 13198
Mauerneigung	Ca. 4°
Steinbedarf	15,4 Stk./m ² (Normalstein) 2,72 Stk./m (Abdecksteine) 1,67 Stk./m (Mauerabdeckung)
Preis pro m ²	ab 385 CHF (Normalsteine)
Aufbau-/Entwässerungshinweise im Mauerhandbuch/Web	

- ### Eigenschaften
- Mit einer bossierten Sichtseite gefertigt
 - Mauern bis 5 m Höhe mit Geogitterbewehrung bzw. Drainbetonverstärkung möglich
 - Stufen, Innen- und Außenbögen sowie Eckausbildungen können leicht konstruiert werden
 - Geradlinige Kanten für eine moderne Gestaltung
 - Mauerabdeckungen mit Wassernase

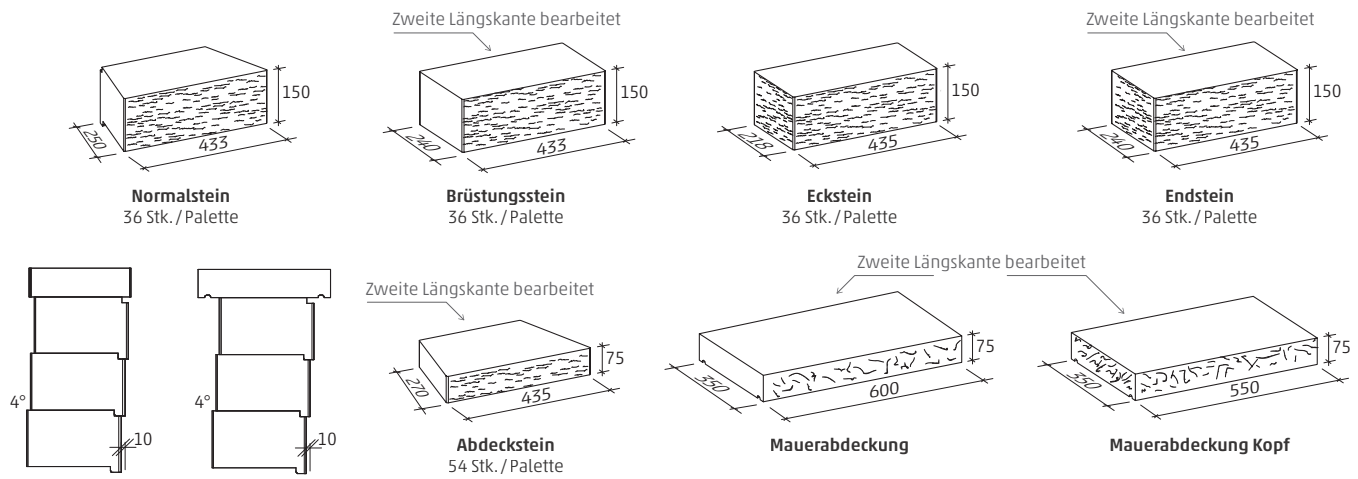

Bitte beachten: Stützmauern > 150 cm Höhe sind in den meisten Bundesländern genehmigungspflichtig. Erkundigen Sie sich auf dem zuständigen Bauamt nach den rechtlichen Vorschriften.

Steinmaß in mm

Die Kommissioniergebühr für Mauerprodukte beträgt einmalig 10 CHF je Mauersystem.

Oberflächen und Farben



Legende

- 30 Jahre Produktgarantie
- 20 Jahre Garantie auf Beschichtung RSF 5
- Garantiert gleiches Farbspiel auf jeder Lage
- Garantiert frei von Kalk-Ausblühungen

- Mit Teflon® Oberflächenschutz
 - Mit Grundschutz
 - Mit Imprägnierung
 - Mit Beschichtung
 - Mit Farbschutz Color Protect
- RSF 1 ★
RSF 3 ★★★
RSF 5 ★★★★★

- ### Lieferzeiten
- Sofort lieferbar
 - ▲ 3 Tage Lieferzeit
 - ◆ Auftragsfertigung 1 – 2 Wochen
 - Auftragsfertigung 3 – 4 Wochen

rustica

· Mit eingefärbten Hartgestein-Edelsplitt-Oberflächen
· Mit bossierten Kanten

WG 676

Heuchelheim	Steinbach	Stadtroda	Ausführung		Format in cm				Art.Nr.	Preise in CHF		Frachtgewicht pro Einheit in kg
			Farbe	Artikelbeschreibung	Länge	Breite	Höhe	ME		frei Lager/Bau ab 10 t	Kran-Entladung	
●	●	●	Sand-Beige	Normalstein	43,3	25	15	Stk	015070	23,00	0,33	25
●	●	mit Farbspiel		Brüstungsstein	43,3	24	15	Stk	015074	37,00	0,49	38
●	●			Eckstein	43,5	22	15	Stk	015071	28,00	0,39	30
●	●			Endstein	43,5	24	15	Stk	015073	41,00	0,39	30
●	●			Abdeckstein	43,5	27	7,5	Stk	015072	18,00	0,22	17
●	▲			Mauerabdeckung 16	60	35	7,5	Stk	008442	61,00	0,47	36
●	▲			Abdeckung Kopf 17	55	35	7,5	Stk	008443	71,00	0,43	33
●	●	●	Grau-Anthrazit	Normalstein	43,3	25	15	Stk	015090	23,00	0,33	25
●	●			Brüstungsstein	43,3	24	15	Stk	015094	37,00	0,49	38
●	●	mit Farbspiel		Eckstein	43,5	22	15	Stk	015092	28,00	0,39	30
●	●			Endstein	43,5	24	15	Stk	015093	41,00	0,39	30
●	●			Abdeckstein	43,5	27	7,5	Stk	015014	18,00	0,29	22
●	▲			Mauerabdeckung 16	60	35	7,5	Stk	008430	61,00	0,47	36
●	▲			Abdeckung Kopf 17	55	35	7,5	Stk	008431	71,00	0,43	33
●	●	●	Basalt-Anthrazit	Normalstein	43,3	25	15	Stk	015060	23,00	0,33	25
●	●			Brüstungsstein	43,3	24	15	Stk	015064	37,00	0,49	38
●	●	mit Farbspiel		Eckstein	43,5	22	15	Stk	015061	28,00	0,39	30
●	●			Endstein	43,5	24	15	Stk	015063	41,00	0,39	30
●	●			Abdeckstein	43,5	27	7,5	Stk	015082	18,00	0,29	22
●	▲			Mauerabdeckung 16	60	35	7,5	Stk	008432	61,00	0,47	36
●	▲			Abdeckung Kopf 17	55	35	7,5	Stk	008433	71,00	0,43	33

Kleber

· Montagekleber zum Aufbau und Einbau

WG 997

Heuchelheim	Steinbach	Stadtroda	Ausführung		ME	Artikel-Nr.	Preise in CHF		Gewicht pro Einheit in kg
			Farbe	Artikelbeschreibung			frei Lager/Bau ab 10 t	Kran-Entladung	
●	●	●	Grau	Kartusche 310 ml	Stk	008810	24,00	0,01	1
●	●	●	Beige	Kartusche 310 ml	Stk	008814	24,00	0,01	1

Zubehör

WG 679

Heuchelheim	Steinbach	Stadtroda	Ausführung		ME	Art.Nr.	Preise in CHF		Gewicht pro Einheit in kg
			Farbe	Artikelbeschreibung			frei Lager/Bau ab 10 t	Kran-Entladung	
●	●	●		Geogitter	qm	001035	13,00	0,01	1

1 Rolle Geogitter = 100 m x 2,65 m

- > Die kleinste Verpackungseinheit bei Pflaster ist eine Lage
- > Verpackungsgrößen können durch Rundungen geringfügig abweichen
- > Frachtzulage für Lieferungen von 1-5 Tonnen pauschal 280,00 CHF
- > Frachtzulage für Lieferungen unter 10 Tonnen pauschal 180,00 CHF

Gala Mauer

Technische Daten	
Norm	DIN EN 13198
garant. Steinhöhe	+/- 1 mm
Steinbedarf	16,6 Stk./m ² (Normalsteine)
Preis pro m ²	ab 432 CHF (Normalsteine)
Aufbau-/Entwässerungshinweise im Mauerhandbuch/Web	

Eigenschaften
· Freistehend bis 255 cm Höhe, mit Hinterfüllung bis 150 cm
· Bei den Abdeckungen sind die Kanten bossiert; bei rustica Basalt-Anthrazit ist die Aufsicht zudem gestrahlt
· Abdeckungen mit Wassernase (außer Nr. 9 und 10)
· Je nach statischer Anforderung müssen alle Steine mit Beton ausgegossen und evtl. bewehrt werden

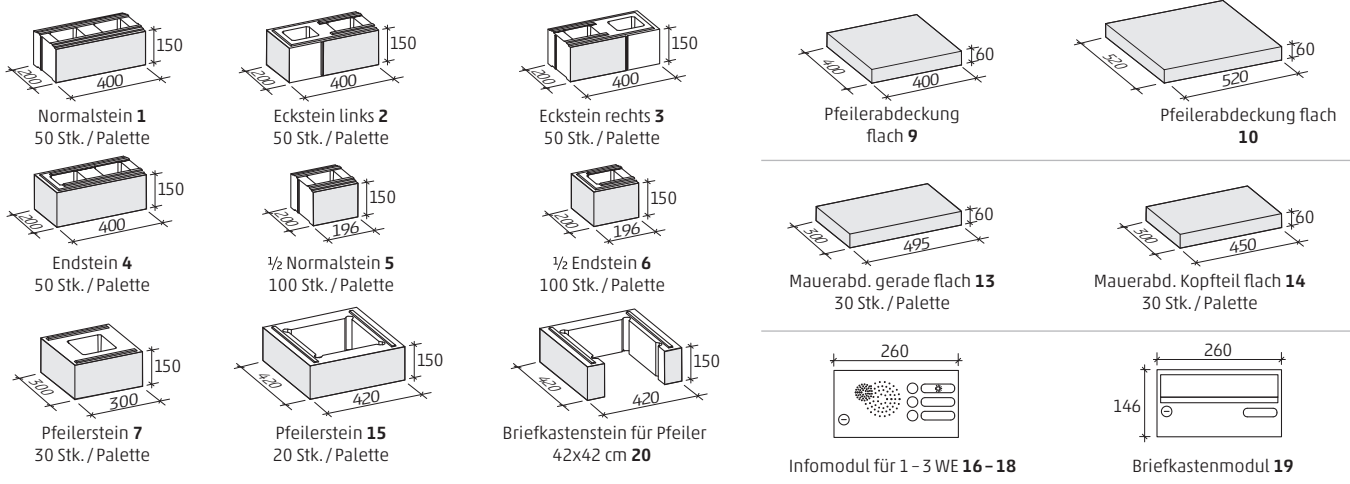

Beispiele mit Abdeckung und Eckausbildung

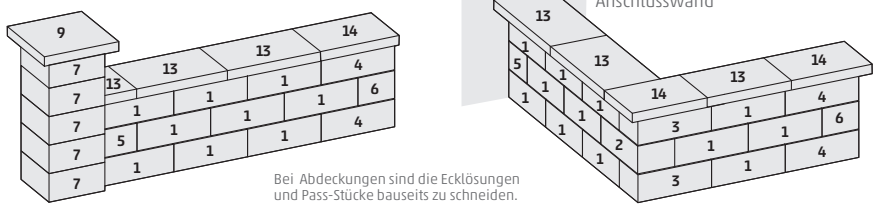

Bei Abdeckungen sind die Ecklösungen und Pass-Stücke bauseits zu schneiden.

Bitte beachten: Stützmauern > 150 cm Höhe sind in den meisten Bundesländern genehmigungspflichtig. Erkundigen Sie sich auf dem zuständigen Bauamt nach den rechtlichen Vorschriften.

Aufbauhöhen

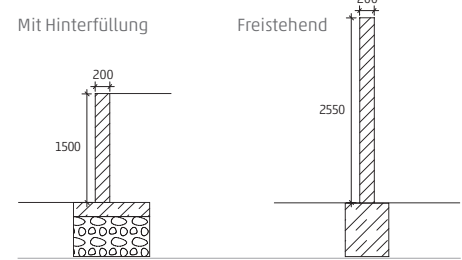

Steinmaß in mm

Die Kommissioniergebühr für Mauerprodukte beträgt einmalig 10 CHF je Mauersystem.

Oberflächen und Farben

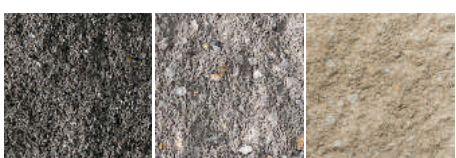

rustica Basalt-Anthrazit rustica Grau-Anthrazit rustica Sand-Beige

Legende

<ul style="list-style-type: none"> 30 Jahre Produktgarantie 20 Jahre Garantie auf Beschichtung RSF 5 Garantiert gleiches Farbspiel auf jeder Lage Garantiert frei von Kalk-Ausbühlungen 	<ul style="list-style-type: none"> Mit Teflon® Oberflächenschutz Mit Grundschutz RSF 1 ★ Mit Imprägnierung RSF 3 ★★★ Mit Beschichtung RSF 5 ★★★★★ Mit Farbschutz Color Protect 	<p>Lieferzeiten</p> <ul style="list-style-type: none"> Sofort lieferbar 3 Tage Lieferzeit Auftragsfertigung 1 - 2 Wochen Auftragsfertigung 3 - 4 Wochen
---	--	--

rustica

· Mit eingefärbten Hartgestein-Edelsplitt-Oberflächen
· Mit bossierten Kanten

WG 670

Heuchelheim Steinbach Stadtroda	Ausführung		Format in cm				Art.Nr.	Preise in CHF		Frachtgewicht pro Einheit in kg
	Farbe	Artikelbeschreibung	Länge	Breite	Höhe	ME		frei Lager/Bau ab 10 t	Kran-Entladung	
● ▲	Basalt-Anthrazit mit Farbspiel	Normalstein 1	40	20	15	Stk	008270	26,00	0,31	24
● ▲		Eckstein li 2	40	20	15	Stk	008271	55,00	0,31	24
● ▲		Eckstein re 3	40	20	15	Stk	008272	55,00	0,31	24
● ▲		Endstein 4	40	20	15	Stk	008273	55,00	0,31	24
● ▲		1/2 Normalstein 5	20	20	15	Stk	008274	34,00	0,16	12
● ▲		1/2 Endstein 6	20	20	15	Stk	008275	34,00	0,16	12
● ▲		Pfeilerstein 7	30	30	15	Stk	008276	76,00	0,31	24
● ▲		Pfeilerabdeck. flach 9	40	40	6	Stk	008292	233,00	0,70	54
● ▲		Pfeilerabdeck. flach 10	52	52	6	Stk	008293	242,00	0,70	54
● ▲		gerades Teil flach 13	49,5	30	6	Stk	008280	54,00	0,57	44
● ▲		Kopfteil flach 14	45	30	6	Stk	008281	58,00	0,55	42
● ▲		Pfeilerstein 15	42	42	15	Stk	008282	102,00	0,31	24
● ▲		Briefkastenstein 20	42	42	15	Stk	008283	130,00	0,31	24
● ▲	Grau-Anthrazit mit Farbspiel	Normalstein 1	40	20	15	Stk	008360	26,00	0,31	24
● ▲		Eckstein li 2	40	20	15	Stk	008361	55,00	0,31	24
● ▲		Eckstein re 3	40	20	15	Stk	008362	55,00	0,31	24
● ▲		Endstein 4	40	20	15	Stk	008363	55,00	0,31	24
● ▲		1/2 Normalstein 5	20	20	15	Stk	008364	34,00	0,16	12
● ▲		1/2 Endstein 6	20	20	15	Stk	008365	34,00	0,16	12
● ▲		Pfeilerstein 7	30	30	15	Stk	008366	76,00	0,31	24
● ▲		Pfeilerabdeck. flach 9	40	40	6	Stk	008367	233,00	0,70	54
● ▲		Pfeilerabdeck. flach 10	52	52	6	Stk	008368	242,00	0,70	54
● ▲		gerades Teil flach 13	49,5	30	6	Stk	008369	54,00	0,57	44
● ▲		Kopfteil flach 14	45	30	6	Stk	008370	58,00	0,55	42
● ▲		Pfeilerstein 15	42	42	15	Stk	008371	102,00	0,31	24
● ▲		Briefkastenstein 20	42	42	15	Stk	008372	130,00	0,31	24
● ▲	Sand-Beige mit Farbspiel	Normalstein 1	40	20	15	Stk	008373	26,00	0,31	24 neu
● ▲		Eckstein li 2	40	20	15	Stk	008374	55,00	0,31	24 neu
● ▲		Eckstein re 3	40	20	15	Stk	008375	55,00	0,31	24 neu
● ▲		Endstein 4	40	20	15	Stk	008376	55,00	0,31	24 neu
● ▲		1/2 Normalstein 5	20	20	15	Stk	008377	34,00	0,16	12 neu
● ▲		1/2 Endstein 6	20	20	15	Stk	008378	34,00	0,16	12 neu
● ▲		Pfeilerstein 7	30	30	15	Stk	008379	76,00	0,31	24 neu
● ▲		Pfeilerabdeck. flach 9	40	40	6	Stk	008380	233,00	0,70	54 neu
● ▲		Pfeilerabdeck. flach 10	52	52	6	Stk	008381	242,00	0,70	54 neu
● ▲		gerades Teil flach 13	49,5	30	6	Stk	008382	54,00	0,57	44 neu
● ▲		Kopfteil flach 14	45	30	6	Stk	008383	58,00	0,55	42 neu
● ▲		Pfeilerstein 15	42	42	15	Stk	008384	102,00	0,31	24 neu
● ▲		Briefkastenstein 20	42	42	15	Stk	008385	130,00	0,31	24 neu

Mauern

- > Die kleinste Verpackungseinheit bei Pflaster ist eine Lage
- > Verpackungsgrößen können durch Rundungen geringfügig abweichen
- > Frachtzulage für Lieferungen von 1-5 Tonnen pauschal 280,00 CHF
- > Frachtzulage für Lieferungen unter 10 Tonnen pauschal 180,00 CHF

Gala Mauer Zubehör

Technische Daten

Infomodule für bis zu 3 Wohneinheiten

Mit Lautsprechervorrichtung und bis zu 3 Klingeln

Mit Einwurfklappe, Namensschild und Sicherheitsschloss vorn

Briefkastenmodul mit Namensschild und Sicherheitsschloss

1 Klingel je Wohneinheit

Eigenschaften

- Mit Edelstahl- oder Alufrent RAL 9007
- Passgenau für Briefkastenstein 42 x 42 cm

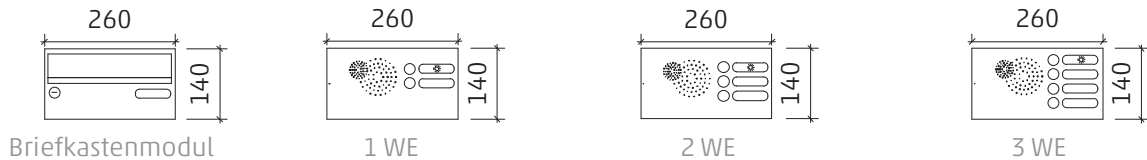

Module

WG 670

Heuchelheim	Steinbach	Stadtroda	Ausführung		ME	Artikel-Nr.	Preise in CHF		Frachtgewicht pro Einheit in kg
			Farbe	Artikelbeschreibung			frei Lager/Bau ab 10 t	Kran-Entladung	
■		■	Alu Grau	Infomodul für 1 WE	Stk	E10041	694,00	1,30	100
■		■		Infomodul für 2 WE	Stk	E10042	837,00	1,30	100
■		■		Infomodul für 3 WE	Stk	E10043	955,00	1,30	100
■		■		Briefkastenmodul	Stk	E10040	467,00	1,30	100
■		■	Edelstahl	Infomodul für 1 WE	Stk	E10045	873,00	1,30	100
■		■		Infomodul für 2 WE	Stk	E10046	1060,00	1,30	100
■		■		Infomodul für 3 WE	Stk	E10047	1202,00	1,30	100
■		■		Briefkastenmodul	Stk	E10049	757,00	1,30	100

Kleber

· Montagekleber zum Aufbau und Einbau

WG 997

Heuchelheim	Steinbach	Stadtroda	Ausführung		ME	Artikel-Nr.	Preise in CHF		Gewicht pro Einheit in kg
			Farbe	Artikelbeschreibung			frei Lager/Bau ab 10 t	Kran-Entladung	
●	●	●	Grau	Kartusche 310 ml	Stk	008810	24,00	0,01	1
●	●	●					Beige	Kartusche 310 ml	Stk

Zubehör

· Zubehör für Gala Mauer

WG 670

Heuchelheim	Steinbach	Stadtroda	Ausführung		ME	Artikel-Nr.	Preise in CHF		Gewicht pro Einheit in kg
			Farbe	Artikelbeschreibung			frei Lager/Bau ab 10 t	Kran-Entladung	
	●	▲		Trichter + Spritzbeutel	Stk	008067	111,00	0,00	0

Legende

- 30 Jahre Produktgarantie
- 20 Jahre Garantie auf Beschichtung RSF 5
- Garantiert gleiches Farbspiel auf jeder Lage
- Garantiert frei von Kalk-Ausbühlungen

- Mit Teflon® Oberflächenschutz
- Mit Grundschutz
- Mit Imprägnierung
- Mit Beschichtung
- Mit Farbschutz Color Protect

Lieferzeiten

- Sofort lieferbar
- ▲ 3 Tage Lieferzeit
- ◆ Auftragsfertigung 1 - 2 Wochen
- Auftragsfertigung 3 - 4 Wochen

Einbaubriefkasten für Pfeiler

Technische Daten

Bis zu 3 Wohneinheiten (WE) je Modul übereinander

Für Pfeiler ab Breite 50 cm und Dicke 40 cm

Dichtigkeit nach DIN EN 13724

Eigenschaften

- Einbau von bauseits geliefertem Briefkasten nicht möglich
- Mit Edelstahl- oder Stahlfront in allen RAL Farben
- Preise inklusive Einbau bei Rinn

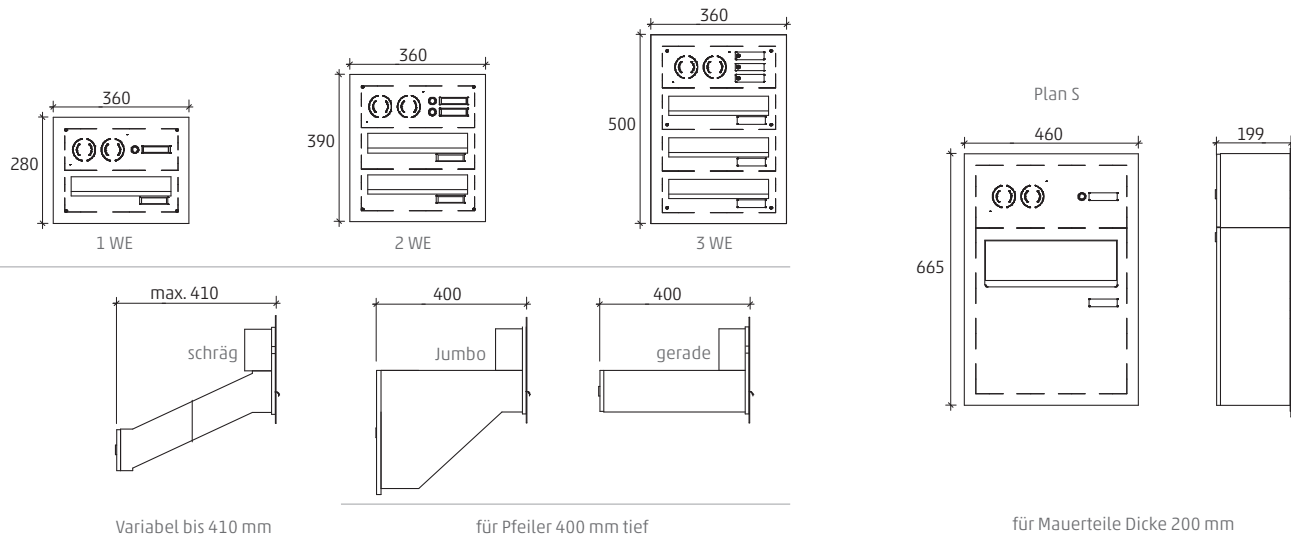

Maß in mm

Module

WG 729

Heuchelheim	Steinbach	Stadtroda	Ausführung		Format in cm			Art.Nr.	Preise in CHF		Gewicht pro Einheit in kg
			Farbe	Artikelbeschreibung	Höhe	Breite	ME		frei Lager/Bau ab 10 t	Kran-Entladung	
■	■	■	alle RAL Farben	1 WE, schräg	27-40	30	Stk	073303	1761,00	0,00	0
■	■	■		2 WE, schräg	27-40	30	Stk	073304	2522,00	0,00	0
■	■	■		3 WE, schräg	27-40	30	Stk	073305	3140,00	0,00	0
■	■	■		1 WE, Jumbo	40	30	Stk	073308	1925,00	0,00	0
■	■	■		2 WE, Jumbo	40	30	Stk	073309	2728,00	0,00	0
■	■	■		1 WE, gerade	40	30	Stk	073313	1689,00	0,00	0
■	■	■		2 WE, gerade	40	30	Stk	073314	2426,00	0,00	0
■	■	■		3 WE, gerade	40	30	Stk	073315	3116,00	0,00	0
■	■	■		Edelstahl	1 WE, schräg	27-40	30	Stk	073319	2168,00	0,00
■	■	■	2 WE, schräg		27-40	30	Stk	073320	3075,00	0,00	0
■	■	■	3 WE, schräg		27-40	30	Stk	073321	3785,00	0,00	0
■	■	■	1 WE, Jumbo		40	30	Stk	073324	2312,00	0,00	0
■	■	■	2 WE, Jumbo		40	30	Stk	073325	3291,00	0,00	0
■	■	■	1 WE, gerade		40	30	Stk	073329	2110,00	0,00	0
■	■	■	2 WE, gerade		40	30	Stk	073330	2982,00	0,00	0
■	■	■	3 WE, gerade		40	30	Stk	073331	3625,00	0,00	0
■	■	■	1 WE, gerade Plan S		20	40	Stk	073334	4455,00	0,00	0
■	■	■	2 WE, gerade Plan S		20	40	Stk	073335	7164,00	0,00	0
■	■	■	Lichtschild und -knopf	26	26	Stk	073336	225,00	0,00	0	
■	■	■	Kameraaussparung			Stk	073337	185,00	0,00	0	

- > Die kleinste Verpackungseinheit bei Pflaster ist eine Lage
- > Verpackungsgrößen können durch Rundungen geringfügig abweichen
- > Frachtladung für Lieferungen von 1-5 Tonnen pauschal 280,00 CHF
- > Frachtladung für Lieferungen unter 10 Tonnen pauschal 180,00 CHF

Pfeiler und Mauerabdeckungen

Technische Daten	
Norm	DIN EN 13198
Überstand	3,5 cm mit Wassernase (Abdeckungen)

Eigenschaften
· Pfeilerabdeckung Nr. 1 und 2 passend zu Pfeiler 40/40 cm
· Pfeilerabdeckung Nr. 5 und 6 Maßanfertigung
· Mauerabdeckungen mit Beschichtung RSF 5 mit Teflon™ auf Anfrage (ab 8 cm Dicke)

Pfeiler

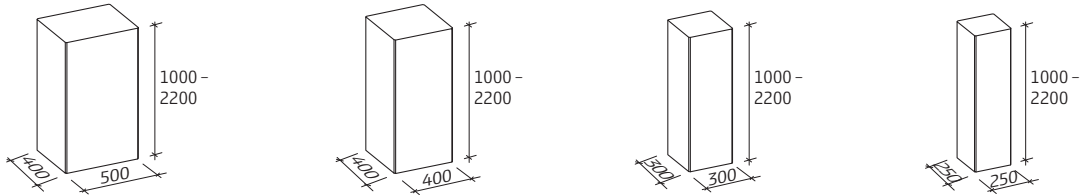

Pfeilerabdeckung

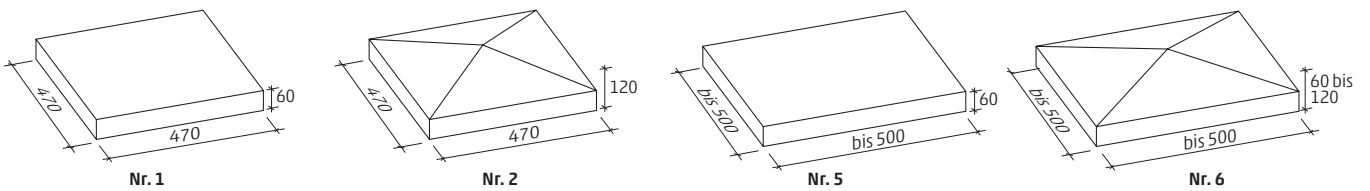

Mauerabdeckung gerades Teil flach mit Wassernase

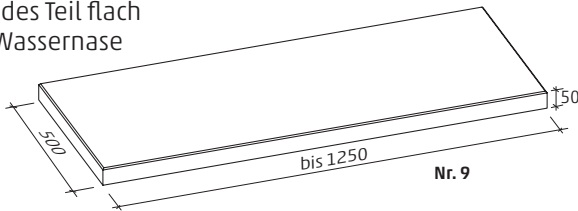

gerades Teil Dachform mit Wassernase

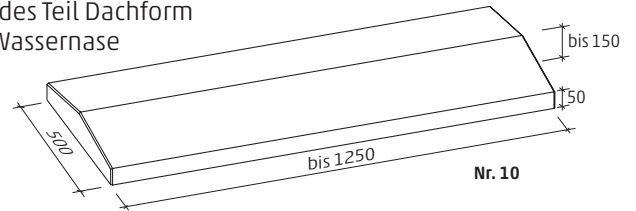

Steinmaß in mm

Oberflächen und Farben



rinnit
Basalt

rinnit
Platin mittel

rinnit
Platin schwarz

Zulagen

Kopfteil flach Mauerabdeckung 076432	23 CHF/St.	Kopfteil Dach Mauerabdeckung 076433	64 CHF/St.	Kopfbearbeitung 004130	11 CHF/St.	Eckausbildung	+ 50 %/St.
Wassernase kopfseitig 004623	12 CHF/St.						

rinnit												· Mit hochwertigen Natursteinoberflächen · Durch Stahlsandstrahlen veredelt		WG 770	
Heuchelheim	Steinbach	Stadtroda	Ausführung		Format in cm				Art.Nr.	Preise in CHF		Frachtgewicht pro Einheit in kg			
			Farbe	Artikelbeschreibung	Länge	Breite	Höhe	ME		frei Lager/Bau ab 10 t	Kran-Entladung				
■	■	■	Basalt	Nr. 1	47	47	6	Stk	005260	269,00	3,03	233			
■	■	■		Nr. 2	47	47	12	Stk	005261	298,00	3,03	233			
■	■	■		Nr. 5	bis50	bis50	6	Stk	078900	369,00	3,03	233			
■	■	■		Nr. 6	bis50	bis50	6-12	Stk	078901	399,00	3,03	233			
■	■	■		Nr. 9	bis125	bis50	5	m	003001	272,00	4,55	350			
■	■	■		Nr. 10	bis125	bis50	5-15	m	003033	414,00	4,55	350			
■	■	■	Platin mittel	Nr. 1	47	47	6	Stk	076704	283,00	3,03	233			
■	■	■		Nr. 2	47	47	12	Stk	076705	318,00	3,03	233			
■	■	■		Nr. 5	bis50	bis50	6	Stk	078902	418,00	3,03	233			
■	■	■		Nr. 6	bis50	bis50	6-12	Stk	078903	441,00	3,03	233			
■	■	■		Nr. 9	bis125	bis50	5	m	076712	306,00	4,55	350			
■	■	■		Nr. 10	bis125	bis50	5-15	m	076713	447,00	4,55	350			
■	■	■	Platin schwarz	Nr. 1	47	47	6	Stk	076764	283,00	3,03	233			
■	■	■		Nr. 2	47	47	12	Stk	076765	318,00	3,03	233			
■	■	■		Nr. 5	bis50	bis50	6	Stk	078904	418,00	3,03	233			
■	■	■		Nr. 6	bis50	bis50	6-12	Stk	078905	441,00	3,03	233			
■	■	■		Nr. 9	bis125	bis50	5	m	076744	306,00	4,55	350			
■	■	■		Nr. 10	bis125	bis50	5-15	m	076745	447,00	4,55	350			

rinnit												· Mit hochwertigen Natursteinoberflächen · Durch Stahlsandstrahlen veredelt		WG 610	
Heuchelheim	Steinbach	Stadtroda	Ausführung		Format in cm				Art.Nr.	Preise in CHF		Frachtgewicht pro Einheit in kg			
			Farbe	Artikelbeschreibung	Länge	Breite	Höhe	ME		frei Lager/Bau ab 10 t	Kran-Entladung				
■	■	■	Basalt	Pfeiler	50	40	bis220	m	005089	862,00	15,93	1.225			
■	■	■		Pfeiler	40	40	bis220	m	005071	719,00	15,93	1.225			
■	■	■		Pfeiler	30	30	bis220	m	005077	503,00	15,93	1.225			
■	■	■		Pfeiler	25	25	bis220	m	005083	424,00	15,93	1.225			
■	■	■	Platin mittel	Pfeiler	50	40	bis220	m	076700	957,00	15,93	1.225			
■	■	■		Pfeiler	40	40	bis220	m	076701	957,00	15,93	1.225			
■	■	■		Pfeiler	30	30	bis220	m	076702	814,00	15,93	1.225			
■	■	■		Pfeiler	25	25	bis220	m	076703	602,00	15,93	1.225			
■	■	■	Platin schwarz	Pfeiler	50	40	bis220	m	005003	957,00	15,93	1.225			
■	■	■		Pfeiler	40	40	bis220	m	005004	814,00	15,93	1.225			
■	■	■		Pfeiler	30	30	bis220	m	005007	602,00	15,93	1.225			
■	■	■		Pfeiler	25	25	bis220	m	005008	522,00	15,93	1.225			

Höhen unter 1 m = Preis für 1m | Hausnummern als Einlegezahl auf Anfrage

Kleber												· Montagekleber zum Aufbau und Einbau		WG 997	
Heuchelheim	Steinbach	Stadtroda	Ausführung		ME	Artikel-Nr.	Preise in CHF		Gewicht pro Einheit in kg						
			Farbe	Artikelbeschreibung			frei Lager/Bau ab 10 t	Kran-Entladung							
●	●	●	Grau	Kartusche 310 ml	Stk	008810	24,00	0,01	1						
●	●	●	Beige	Kartusche 310 ml	Stk	008814	24,00	0,01	1						

Vario-Bloc

Technische Daten	
Norm	DIN EN 13198
Fase	3 mm
Höhen	50 bis 300 cm (25 x 12 cm) 45 bis 150 cm (33 x 12 cm)
Ab Höhe 100 cm mit Stahlbewehrung	

Eigenschaften
· Einsetzbar als Einfassungsstele, Randstein und Mauerstein
· Als Hangbefestigung bis 140 cm Höhendifferenz
· Rückseite kalibriert, rundum gestrahlt
· Bedarf bei Versetzlänge 25 cm = 4 Stk./m
· Vario-Bloc 33 cm ideal als Treppenwange für Stufen im Format 35/15 cm (nur rinnit Basalt)

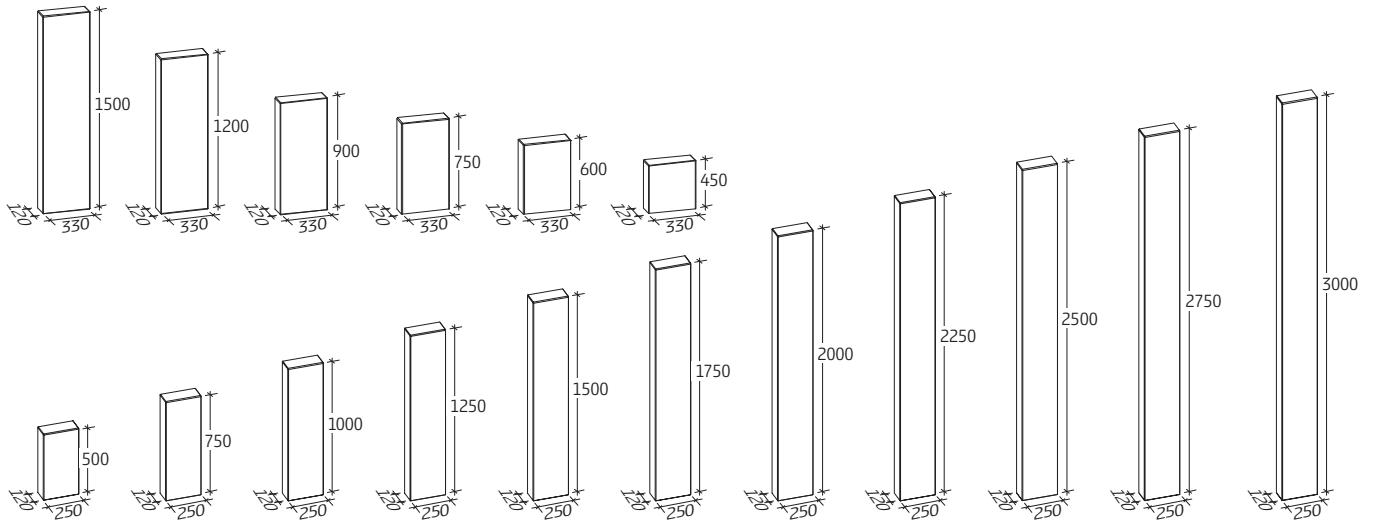

Steinmaß in mm

Oberflächen und Farben

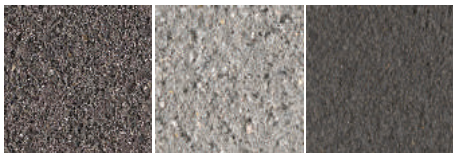

rinnit Basalt **rinnit** Platin mittel **rinnit** Platin schwarz

rinnit		· Mit hochwertigen Natursteinoberflächen · Durch Stahlsandstrahlen veredelt		WG 654						
Heuchelheim Steinbach Stadtroda	Ausführung		Format in cm		ME	Art.Nr.	Preise in CHF		Frachtgewicht pro Einheit in kg	
	Farbe	Artikelbeschreibung	Länge	Breite			Höhe	frei Lager/Bau ab 10 t		Kran-Entladung
●	▲	Basalt	33	12	45	Stk	078633	102,00	0,55	42
●	▲		33	12	60	Stk	078634	123,00	0,75	58
●	▲		33	12	75	Stk	078635	153,00	0,94	72
●	▲		33	12	90	Stk	078636	175,00	1,12	86
●	▲		33	12	120	Stk	078637	208,00	1,48	114
●	▲		33	12	150	Stk	078638	249,00	1,85	142

Legende

- 30 Jahre Produktgarantie
- 20 Jahre Garantie auf Beschichtung RSF 5
- Garantiert gleiches Farbspiel auf jeder Lage
- Garantiert frei von Kalk-Ausblühungen

- Mit Teflon® Oberflächenschutz
- Mit Grundschutz **RSF 1 ★**
- Mit Imprägnierung **RSF 3 ★★★**
- Mit Beschichtung **RSF 5 ★★★★★**
- Mit Farbschutz Color Protect

Lieferzeiten

- Sofort lieferbar
- 3 Tage Lieferzeit
- Auftragsfertigung 1 - 2 Wochen
- Auftragsfertigung 3 - 4 Wochen

rinnit											· Mit hochwertigen Natursteinoberflächen · Durch Stahlsandstrahlen veredelt		WG 654	
Heuchelheim	Steinbach	Stadtroda	Ausführung		Format in cm				Art.Nr.	Preise in CHF		Frachtgewicht pro Einheit in kg		
			Farbe	Artikelbeschreibung	Länge	Breite	Höhe	ME		frei Lager/Bau ab 10 t	Kran-Entladung			
●		▲	Basalt		25	12	50	Stk	002108	82,00	0,61	47		
●		▲			25	12	75	Stk	002109	113,00	0,91	70		
●		▲			25	12	100	Stk	002118	143,00	1,21	93		
●		▲			25	12	125	Stk	002119	161,00	1,31	101		
●		▲			25	12	150	Stk	002138	187,00	1,61	124		
●		▲			25	12	175	Stk	002139	209,00	2,12	163		
●		▲			25	12	200	Stk	002148	229,00	3,54	272		
●		▲			25	12	225	Stk	002149	261,00	3,54	272		
■		■			25	12	250	Stk	002344	441,00	7,84	603		
■		■			25	12	275	Stk	002354	464,00	7,84	603		
■		■			25	12	300	Stk	002364	503,00	7,84	603		

rinnit											· Mit hochwertigen Natursteinoberflächen · Durch Stahlsandstrahlen veredelt		WG 654	
Heuchelheim	Steinbach	Stadtroda	Ausführung		Format in cm				Art.Nr.	Preise in CHF		Frachtgewicht pro Einheit in kg		
			Farbe	Artikelbeschreibung	Länge	Breite	Höhe	ME		frei Lager/Bau ab 10 t	Kran-Entladung			
●		▲	Platin mittel		25	12	50	Stk	002374	93,00	0,61	47		
●		▲			25	12	75	Stk	002375	126,00	0,91	70		
●		▲			25	12	100	Stk	002376	159,00	1,21	93		
●		▲			25	12	125	Stk	002377	178,00	1,31	101		
●		▲			25	12	150	Stk	002378	205,00	1,61	124		
●		▲			25	12	175	Stk	002379	227,00	2,12	163		
●		▲			25	12	200	Stk	002380	257,00	3,54	272		
●		▲			25	12	225	Stk	002381	286,00	3,54	272		
■		■			25	12	250	Stk	002347	485,00	7,84	603		
■		■			25	12	275	Stk	002357	502,00	7,84	603		
■		■			25	12	300	Stk	002367	547,00	7,84	603		
●		▲	Platin schwarz		25	12	50	Stk	002384	93,00	0,61	47		
●		▲			25	12	75	Stk	002385	126,00	0,91	70		
●		▲			25	12	100	Stk	002386	159,00	1,21	93		
●		▲			25	12	125	Stk	002387	178,00	1,31	101		
●		▲			25	12	150	Stk	002388	205,00	1,61	124		
●		▲			25	12	175	Stk	002389	227,00	2,12	163		
●		▲			25	12	200	Stk	002390	257,00	3,54	272		
●		▲			25	12	225	Stk	002391	286,00	3,54	272		
■		■			25	12	250	Stk	002348	485,00	7,84	603		
■		■			25	12	275	Stk	002358	502,00	7,84	603		
■		■			25	12	300	Stk	002368	547,00	7,84	603		

Hang

- > Die kleinste Verpackungseinheit bei Pflaster ist eine Lage
- > Verpackungsgrößen können durch Rundungen geringfügig abweichen
- > Frachtzulage für Lieferungen von 1-5 Tonnen pauschal 280,00 CHF
- > Frachtzulage für Lieferungen unter 10 Tonnen pauschal 180,00 CHF

Vario-Palisaden

Technische Daten	
Norm	DIN EN 13198
Fase	3 mm
Abmessungen	20 x 12 cm
Höhen	25 - 150 cm (Standard) 50 - 150 cm (rinnit)

Eigenschaften
· Versetzlänge 12 oder 20 cm
· Bedarf bei Versetzlänge 12 cm = 8,33 Stk./m
· Bedarf bei Versetzlänge 20 cm = 5 Stk./m
· Kleine Fase für moderne Gestaltungen
· rinnit Palisaden ideal kombinierbar mit rinnit Produkten
· ab einer Höhe von 125 cm sind die Palisaden zur Gewichtsreduktion innen hohl

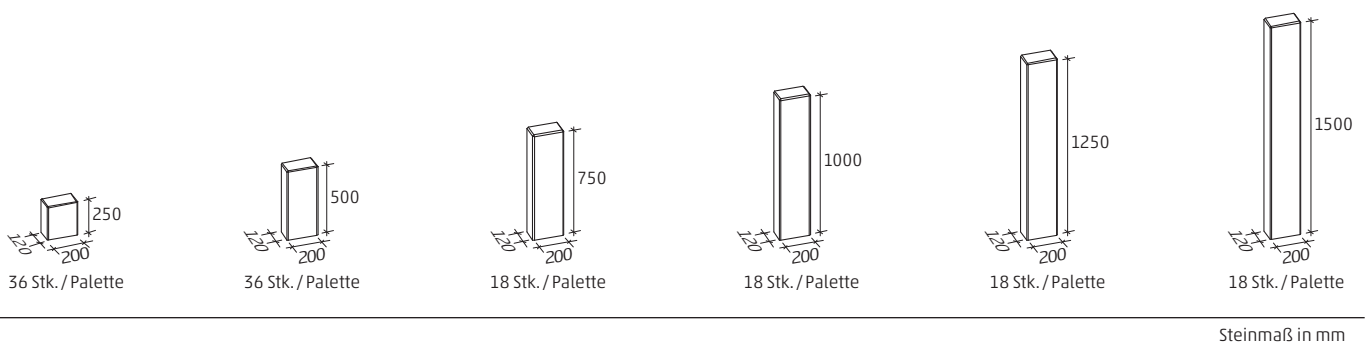

Oberflächen und Farben



Standard Grau Standard Anthrazit rinnit Basalt rinnit Platin mittel

Legende

- 30 Jahre Produktgarantie
- 20 Jahre Garantie auf Beschichtung RSF 5
- Garantiert gleiches Farbspiel auf jeder Lage
- Garantiert frei von Kalk-Ausblühungen

- Mit Teflon® Oberflächenschutz
- Mit Grundschutz **RSF 1 ★**
- Mit Imprägnierung **RSF 3 ★★★**
- Mit Beschichtung **RSF 5 ★★★★★**
- Mit Farbschutz Color Protect

- #### Lieferzeiten
- Sofort lieferbar
 - 3 Tage Lieferzeit
 - Auftragsfertigung 1 - 2 Wochen
 - Auftragsfertigung 3 - 4 Wochen

Standard												· Mit Hartgestein-Edelsplitt-Oberflächen		WG 680	
Heuchelheim	Steinbach	Stadtroda	Ausführung		Format in cm				Art.Nr.	Preise in CHF		Frachtgewicht pro Einheit in kg			
			Farbe	Artikelbeschreibung	Länge	Breite	Höhe	ME		frei Lager/Bau ab 10 t	Kran-Entladung				
	●	▲	Grau		20	12	25	Stk	092020	10,00	0,20	15			
	●	▲			20	12	50	Stk	092021	21,00	0,39	30			
	●	▲			20	12	75	Stk	092022	26,00	0,57	44			
	●	▲			20	12	100	Stk	092023	41,00	0,75	58			
	●	▲			20	12	125	Stk	092024	50,00	0,75	58			
	●	▲			20	12	150	Stk	092025	65,00	0,90	69			
	●	▲	Anthrazit		20	12	25	Stk	092026	11,00	0,20	15			
	●	▲			20	12	50	Stk	092027	22,00	0,39	30			
	●	▲			20	12	75	Stk	092028	28,00	0,57	44			
	●	▲			20	12	100	Stk	092029	43,00	0,75	58			
	●	▲			20	12	125	Stk	092030	55,00	0,75	58			
	●	▲			20	12	150	Stk	092031	73,00	0,90	69			

rinnit												· Mit hochwertigen Natursteinoberflächen		· Durch Stahlsandstrahlen veredelt		WG 681	
Heuchelheim	Steinbach	Stadtroda	Ausführung		Format in cm				Art.Nr.	Preise in CHF		Frachtgewicht pro Einheit in kg					
			Farbe	Artikelbeschreibung	Länge	Breite	Höhe	ME		frei Lager/Bau ab 10 t	Kran-Entladung						
●		▲	Basalt		20	12	50	Stk	092007	44,00	0,38	29					
●		▲			20	12	75	Stk	092008	61,00	0,57	44					
●		▲			20	12	100	Stk	092009	78,00	0,75	58					
●		▲			20	12	125	Stk	092010	99,00	0,75	58					
●		▲			20	12	150	Stk	092011	123,00	0,90	69					
●		▲	Platin mittel		20	12	50	Stk	092001	47,00	0,38	29					
●		▲			20	12	75	Stk	092002	65,00	0,57	44					
●		▲			20	12	100	Stk	092003	87,00	0,75	58					
●		▲			20	12	125	Stk	092004	110,00	0,75	58					
●		▲			20	12	150	Stk	092005	136,00	0,90	69					

- > Die kleinste Verpackungseinheit bei Pflaster ist eine Lage
- > Verpackungsgrößen können durch Rundungen geringfügig abweichen
- > Frachtzulage für Lieferungen von 1-5 Tonnen pauschal 280,00 CHF
- > Frachtzulage für Lieferungen unter 10 Tonnen pauschal 180,00 CHF

Burghof-Palisaden

Technische Daten	
Norm	DIN EN 13198
Abmessung	12 x 12 cm

Eigenschaften

- Bedarf bei Versetzlänge 12 cm = 8,3 Stk./m
- rustica Palisaden mit bruchrauen Sichtseiten

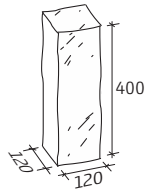

100 Stk. / Palette

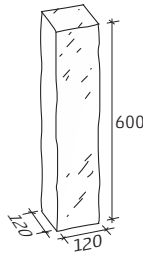

50 Stk. / Palette

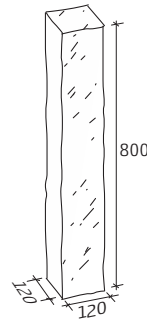

30 Stk. / Palette

Steinmaß in mm

Oberflächen und Farben



rustica
Sand-Beige

rustica
Grau-Anthrazit

rustica
Beige-Braun

rustica
Basalt-Anthrazit

Legende

- 30 Jahre Produktgarantie
- 20 Jahre Garantie auf Beschichtung RSF 5
- Garantiert gleiches Farbspiel auf jeder Lage
- Garantiert frei von Kalk-Ausblühungen

- Mit Teflon® Oberflächenschutz
- Mit Grundschutz **RSF 1 ★**
- Mit Imprägnierung **RSF 3 ★★★**
- Mit Beschichtung **RSF 5 ★★★★★**
- Mit Farbschutz Color Protect

Lieferzeiten

- Sofort lieferbar
- 3 Tage Lieferzeit
- Auftragsfertigung 1 – 2 Wochen
- Auftragsfertigung 3 – 4 Wochen

rustica

- Mit eingefärbten Hartgestein-Edelsplitt-Oberflächen
- Mit bossierten Kanten

WG 671

Heuchelheim	Steinbach	Stadtroda	Ausführung		Format in cm				Art.Nr.	Preise in CHF		Frachtgewicht pro Einheit in kg
			Farbe	Artikelbeschreibung	Länge	Breite	Höhe	ME		frei Lager/Bau ab 10 t	Kran-Entladung	
●	▲	▲	Sand-Beige	mit Farbspiel	12	12	40	Stk	008673	22,00	0,18	14
					12	12	60	Stk	008674	28,00	0,26	20
					12	12	80	Stk	008675	37,00	0,34	26
●	▲	▲	Grau-Anthrazit	mit Farbspiel	12	12	40	Stk	008650	22,00	0,18	14
					12	12	60	Stk	008651	28,00	0,26	20
					12	12	80	Stk	008652	37,00	0,34	26
●	▲	▲	Beige-Braun	mit Farbspiel	12	12	40	Stk	008660	22,00	0,18	14
					12	12	60	Stk	008661	28,00	0,26	20
					12	12	80	Stk	008662	37,00	0,34	26
●	▲	▲	Basalt-Anthrazit	mit Farbspiel	12	12	40	Stk	008663	22,00	0,18	14
					12	12	60	Stk	008664	28,00	0,26	20
					12	12	80	Stk	008665	37,00	0,34	26

- > Die kleinste Verpackungseinheit bei Pflaster ist eine Lage
- > Verpackungsgrößen können durch Rundungen geringfügig abweichen
- > Frachtzulage für Lieferungen von 1-5 Tonnen pauschal 280,00 CHF
- > Frachtzulage für Lieferungen unter 10 Tonnen pauschal 180,00 CHF

Stelen

Technische Daten	
Norm	DIN EN 13198
Formate	40 x 8 cm in den Höhen 50 - 225 cm
Fase	3 mm
Alle Seiten und ein Kopf gestrahlt, Rückseite gekennzeichnet	

Eigenschaften
· Als Sicht- oder Windschutz bis 1,80 m Höhe über Oberkante Gelände bei Einbindung von 1/3 bis 1/4 der Gesamthöhe
· Ideal zur Abgrenzung von Mülleimer-Stellplätzen
· Alle Seiten und ein Kopf bearbeitet, Optik der Rückseite kann abweichend sein; Rückseite ist gekennzeichnet.

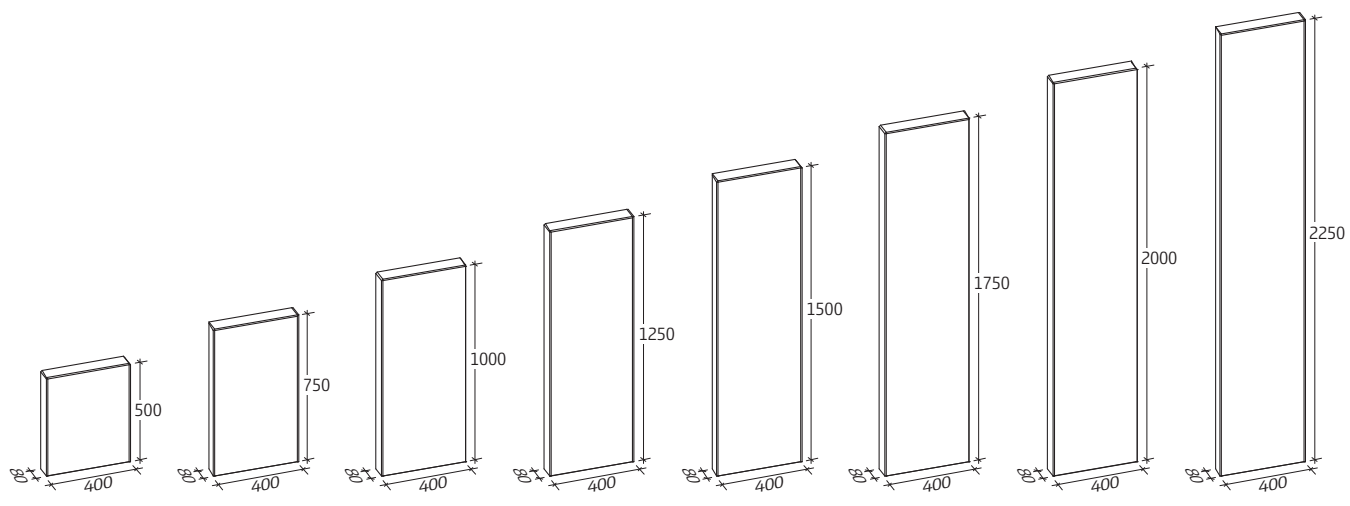

Steinmaß in mm

Oberflächen und Farben



rinnit Basalt rinnit Platin mittel rinnit Platin schwarz

Legende

- 30 Jahre Produktgarantie
- 20 Jahre Garantie auf Beschichtung RSF 5
- Garantiert gleiches Farbspiel auf jeder Lage
- Garantiert frei von Kalk-Ausblühungen

- Mit Teflon® Oberflächenschutz
- Mit Grundschutz **RSF 1 ★**
- Mit Imprägnierung **RSF 3 ★★★**
- Mit Beschichtung **RSF 5 ★★★★★**
- Mit Farbschutz Color Protect

- Lieferzeiten**
- Sofort lieferbar
 - 3 Tage Lieferzeit
 - Auftragsfertigung 1 - 2 Wochen
 - Auftragsfertigung 3 - 4 Wochen

Heuchelheim Steinbach Stadtroda	Ausführung		Format in cm				Art.Nr.	Preise in CHF		Frachtgewicht pro Einheit in kg
	Farbe	Artikelbeschreibung	Länge	Breite	Höhe	ME		frei Lager/Bau ab 10 t	Kran- Entladung	
●	▲	Basalt	40	8	50	Stk	002188	144,00	0,61	47
●			40	8	75	Stk	002189	161,00	0,91	70
●			40	8	100	Stk	002190	175,00	1,21	93
●			40	8	125	Stk	002191	219,00	1,31	101
●			40	8	150	Stk	002192	265,00	1,61	124
●			40	8	175	Stk	002193	303,00	2,12	163
●			40	8	200	Stk	002194	351,00	3,54	272
●			40	8	225	Stk	002195	396,00	4,04	311
●			▲	Platin mittel	40	8	50	Stk	002128	159,00
●	40	8			75	Stk	002129	187,00	0,91	70
●	40	8			100	Stk	002130	201,00	1,21	93
●	40	8			125	Stk	002131	256,00	1,31	101
●	40	8			150	Stk	002132	303,00	1,61	124
●	40	8			175	Stk	002133	342,00	2,12	163
●	40	8			200	Stk	002134	403,00	3,54	272
●	40	8			225	Stk	002135	455,00	4,04	311
●	▲	Platin schwarz			40	8	50	Stk	002178	159,00
●			40	8	75	Stk	002179	187,00	0,91	70
●			40	8	100	Stk	002180	201,00	1,21	93
●			40	8	125	Stk	002181	256,00	1,31	101
●			40	8	150	Stk	002182	303,00	1,61	124
●			40	8	175	Stk	002183	342,00	2,12	163
●			40	8	200	Stk	002184	403,00	3,54	272
●			40	8	225	Stk	002185	455,00	4,04	311

- > Die kleinste Verpackungseinheit bei Pflaster ist eine Lage
- > Verpackungsgrößen können durch Rundungen geringfügig abweichen
- > Frachtzulage für Lieferungen von 1-5 Tonnen pauschal 280,00 CHF
- > Frachtzulage für Lieferungen unter 10 Tonnen pauschal 180,00 CHF

Signo Mauerteile serie

Technische Daten	
Norm	DIN 1045
Fase	5 mm (rinnit), 3 mm (cultstone®)
Betongüte	cultstone® Sichtbetonklasse 4
Expositionsklassen	C35/45; XD1; XF2; XC4 (luftseitig); XC2 (erdseitig); Feuchtigkeitsklasse: WF
Bewehrungsanschlüsse	∅ 6 mm / alle 15 cm, 2-lagig

Eigenschaften

- Geländeterrassierungen mit geringem Fugenanteil
- Einfassung von Treppenanlagen
- cultstone® beidseitig glatt
- Eingebauter Bewehrungsanschluss
- Erhöhte Belastbarkeit mit Ortbetonfuß

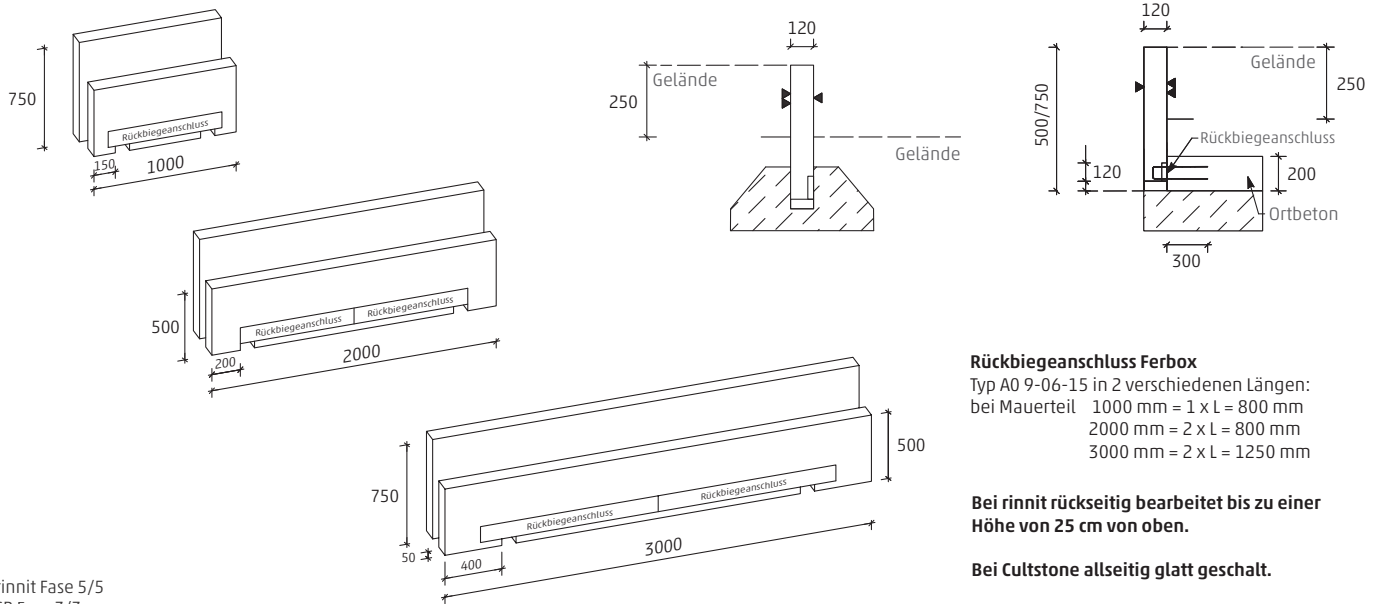

rinnit Fase 5/5
SB Fase 3/3

Rückbiegeanschluss Ferbox

Typ A0 9-06-15 in 2 verschiedenen Längen:
bei Mauerteil 1000 mm = 1 x L = 800 mm
2000 mm = 2 x L = 800 mm
3000 mm = 2 x L = 1250 mm

Bei rinnit rückseitig bearbeitet bis zu einer Höhe von 25 cm von oben.

Bei Cultstone allseitig glatt geschalt.

Steinmaß in mm

Oberflächen und Farben



cultstone®
Grau

rinnit
Basalt

Legende

- 30 Jahre Produktgarantie
- 20 Jahre Garantie auf Beschichtung RSF 5
- Garantiert gleiches Farbspiel auf jeder Lage
- Garantiert frei von Kalk-Ausblühungen

- Mit Teflon® Oberflächenschutz
- Mit Grundschutz
- Mit Imprägnierung
- Mit Beschichtung
- Mit Farbschutz Color Protect

- RSF 1 ★
- RSF 3 ★★★
- RSF 5 ★★★★★

Lieferzeiten

- Sofort lieferbar
- ▲ 3 Tage Lieferzeit
- ◆ Auftragsfertigung 1 - 2 Wochen
- Auftragsfertigung 3 - 4 Wochen

cultstone®

· Lunkefreie Oberfläche und hochfester Beton
· Höchste Frost-Tausalz widerstandsfähigkeit & Verschleißfestigkeit

WG 611

Heuchelheim	Steinbach	Stadtroda	Ausführung		Format in cm				Art.Nr.	Preise in CHF		Frachtgewicht pro Einheit in kg
			Farbe	Artikelbeschreibung	Länge	Breite	Höhe	ME		frei Lager/Bau ab 10 t	Kran-Entladung	
■		■	Grau		100	12	50	Stk	074200	514,00	3,64	280
■		■			200	12	50	Stk	074201	791,00	6,37	490
■		■			300	12	50	Stk	074202	973,00	11,75	904
■		■			100	12	75	Stk	074205	545,00	3,64	280
■		■			200	12	75	Stk	074206	879,00	7,97	613
■		■			300	12	75	Stk	074207	1235,00	15,68	1.206
■		■		Maßanfertigung	bis300	12	bis75	qm	074211	808,00	23,52	1.809

rinnit

· Mit hochwertigen Natursteinoberflächen
· Durch Stahlsandstrahlen veredelt

WG 611

Heuchelheim	Steinbach	Stadtroda	Ausführung		Format in cm				Art.Nr.	Preise in CHF		Frachtgewicht pro Einheit in kg
			Farbe	Artikelbeschreibung	Länge	Breite	Höhe	ME		frei Lager/Bau ab 10 t	Kran-Entladung	
●		●	Basalt		100	12	50	Stk	074212	510,00	3,64	280
●		●			200	12	50	Stk	074203	626,00	6,37	490
●		●			300	12	50	Stk	074204	883,00	11,75	904
●		●			100	12	75	Stk	074213	557,00	3,64	280
●		●			200	12	75	Stk	074208	786,00	7,97	613
●		●			300	12	75	Stk	074209	1144,00	15,68	1.206
■		■	Maßanfertigung	bis300	12	bis75	qm	074210	1123,00	23,52	1.809	

- > Die kleinste Verpackungseinheit bei Pflaster ist eine Lage
- > Verpackungsgrößen können durch Rundungen geringfügig abweichen
- > Frachtzulage für Lieferungen von 1-5 Tonnen pauschal 280,00 CHF
- > Frachtzulage für Lieferungen unter 10 Tonnen pauschal 180,00 CHF

Mauerteile Maßanfertigung

Technische Daten	
Norm	DIN 1045
Betongüte	> C30/37 cultstone mit Sichtbetonklasse 3, SB 4 auf Anfrage
Expositionsklassen	C35/45; XD1; XF2; XC4 (luftseitig); XC2 (erdseitig); Feuchtigkeitsklasse: WF

Eigenschaften
· Individuelle Gestaltungselemente
· Inklusive Werkstattplanung und Elementzeichnung
· Passend zu vielen rinnit Oberflächen
· Rückseite handgeglättet / bei rinnit gestrahlt
· Mit integrierter Briefkastenanlage, Hausnummer oder Schriftzug als Einlegeziffer auf Anfrage möglich

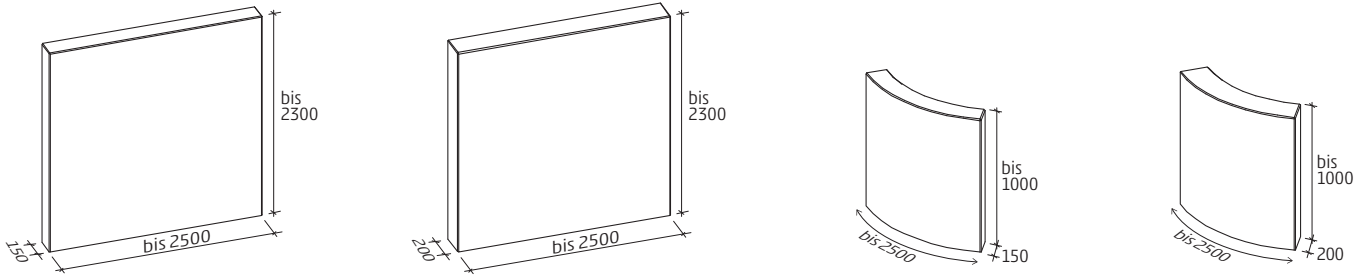

Steinmaß in mm

Oberflächen und Farben



cultstone®
Grau
rinnit
Basalt
rinnit
Platin mittel
rinnit
Platin schwarz

Legende

- 30 Jahre Produktgarantie
- 20 Jahre Garantie auf Beschichtung RSF 5
- Garantiert gleiches Farbspiel auf jeder Lage
- Garantiert frei von Kalk-Ausblühungen

- Mit Teflon® Oberflächenschutz
- Mit Grundschutz **RSF 1 ★**
- Mit Imprägnierung **RSF 3 ★★★**
- Mit Beschichtung **RSF 5 ★★★★★**
- Mit Farbschutz Color Protect

Lieferzeiten

- Sofort lieferbar
- 3 Tage Lieferzeit
- Auftragsfertigung 1 – 2 Wochen
- Auftragsfertigung 3 – 4 Wochen

cultstone®

· Lunkerfreie Oberfläche & hochfester Beton
· Höchste Frost-Tausalz widerstandsfähigkeit & Verschleißfestigkeit

WG 610

Heuchelheim	Steinbach	Stadtroda	Ausführung		Format in cm				ME	Art.Nr.	Preise in CHF		Frachtgewicht pro Einheit in kg
			Farbe	Artikelbeschreibung	Länge	Breite	Höhe	frei Lager/Bau ab 10 t			Kran-Entladung		
■		■	Grau	gerades Teil	bis250	15	bis230	qm	077165	883,00	9,36	720	
■		■		gerades Teil	bis250	20	bis230	qm	077166	917,00	12,48	960	
■		■		Radienteil	bis250	15	bis100	qm	077167	1078,00	9,36	720	
■		■		Radienteil	bis250	20	bis100	qm	077168	1167,00	12,48	960	

rinnit

· Mit hochwertigen Natursteinoberflächen
· Durch Stahlsandstrahlen veredelt

WG 610

Heuchelheim	Steinbach	Stadtroda	Ausführung		Format in cm				ME	Art.Nr.	Preise in CHF		Frachtgewicht pro Einheit in kg
			Farbe	Artikelbeschreibung	Länge	Breite	Höhe	frei Lager/Bau ab 10 t			Kran-Entladung		
■		■	Basalt	gerades Teil	bis250	15	bis230	qm	077069	1002,00	9,36	720	
■		■		gerades Teil	bis250	20	bis230	qm	077070	1045,00	12,48	960	
■		■		Radienteil	bis250	15	bis100	qm	077071	1149,00	9,36	720	
■		■		Radienteil	bis250	20	bis100	qm	077072	1247,00	12,48	960	
■		■	Platin mittel	gerades Teil	bis250	15	bis230	qm	077161	1146,00	9,36	720	
■		■		gerades Teil	bis250	20	bis230	qm	077162	1191,00	12,48	960	
■		■		Radienteil	bis250	15	bis100	qm	077163	1306,00	9,36	720	
■		■		Radienteil	bis250	20	bis100	qm	077164	1421,00	12,48	960	
■		■	Platin schwarz	gerades Teil	bis250	15	bis230	qm	077157	1146,00	9,36	720	
■		■		gerades Teil	bis250	20	bis230	qm	077158	1191,00	12,48	960	
■		■		Radienteil	bis250	15	bis100	qm	077159	1306,00	9,36	720	
■		■		Radienteil	bis250	20	bis100	qm	077160	1421,00	12,48	960	

- > Die kleinste Verpackungseinheit bei Pflaster ist eine Lage
- > Verpackungsgrößen können durch Rundungen geringfügig abweichen
- > Frachtluzule für Lieferungen von 1-5 Tonnen pauschal 280,00 CHF
- > Frachtluzule für Lieferungen unter 10 Tonnen pauschal 180,00 CHF

Mauerwinkel 50 cm





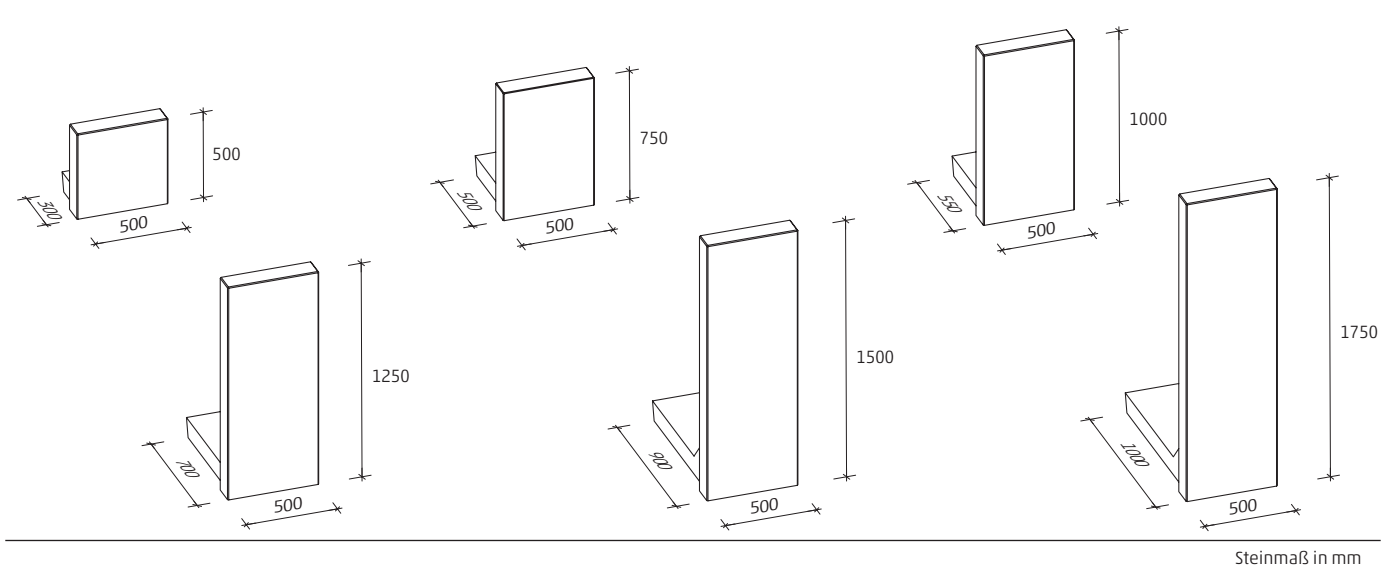

Technische Daten	
Norm	DIN 1045 (Höhen ≤ 100 cm) DIN EN 15258:2008 (Höhen > 100 cm)
Fase	Alle sichtbaren Kanten mit Fase 5 mm
Kopfstärke	12 cm
Expositionsklassen	C35/45; XD1; XF2; XC4 (luftseitig); XC2 (erdseitig); Feuchtigkeitsklasse: WF
Mit statischem Prüfzeugnis	

Eigenschaften
· Bewährtes Mauersystem für hohe Stützlasten
· Rückseite 30 cm von oben geglättet, gestrahlt und gefast
· Köpfe 30 cm von oben bearbeitet; Rückseite und Kopf bei Höhe 50 cm sind 20 cm von oben bearbeitet
· Für Lastfall 5 KN/m ² oder 20° Böschung
· Höhere Belastung und Höhen ab 175 cm auf Anfrage







Oberflächen und Farben









Zulagen			
MW Höhe gerade abgest. 50 cm* 076368	MW Höhe schräg abgest. 50 cm* 076369	MW rinnit Länge gerade abgest.* 004290	MW rinnit Länge schräg abgest.* 004260
 126 CHF/St.	 142 CHF/St.	 160 CHF/St.	 191 CHF/St.
MW Rückseite >30 cm gestrahlt* 004200	Kopfbearb. MW, H=50-175 cm* 004196		
 52 CHF/St.	 18 CHF/St.		

* Auftragsfertigung 3-4 Wochen Lieferzeit

Legende

-  30 Jahre Produktgarantie
-  20 Jahre Garantie auf Beschichtung RSF 5
-  Garantiert gleiches Farbspiel auf jeder Lage
-  Garantiert frei von Kalk-Ausblühungen

- Mit Teflon® Oberflächenschutz 
- Mit Grundschutz **RSF 1 ★**
- Mit Imprägnierung **RSF 3 ★★★**
- Mit Beschichtung **RSF 5 ★★★★★**
- Mit Farbschutz Color Protect 

- #### Lieferzeiten
-  Sofort lieferbar
 -  3 Tage Lieferzeit
 -  Auftragsfertigung 1 - 2 Wochen
 -  Auftragsfertigung 3 - 4 Wochen

Heuchelheim Steinbach Stadtroda	Ausführung		Format in cm					Art.Nr	Preise in CHF		Frachtgewicht pro Einheit in kg
	Farbe	Artikelbeschreibung	Länge	Höhe	Kopf- breite	Fuß- länge	ME		frei Lager/Bau ab 10 t	Kran- Entladung	
●	▲	Basalt	50	50	12	30	Stk	076554	149,00	2,28	175
●	▲		50	75	12	50	Stk	076555	207,00	2,41	185
●	▲		50	100	12	55	Stk	076556	261,00	3,03	233
●	▲		50	125	12	70	Stk	076557	336,00	5,79	445
■	■		50	150	12	90	Stk	076558	396,00	6,71	516
■	■		50	175	12	100	Stk	076559	592,00	7,66	589
■	■	Platin mittel	50	50	12	30	Stk	076566	178,00	2,28	175
■	■		50	75	12	50	Stk	076567	244,00	2,41	185
■	■		50	100	12	55	Stk	076568	313,00	3,03	233
■	■		50	125	12	70	Stk	076569	397,00	5,79	445
■	■		50	150	12	90	Stk	076570	478,00	6,71	516
■	■		50	175	12	100	Stk	076571	650,00	7,66	589
●	▲	Platin schwarz	50	50	12	30	Stk	076746	178,00	2,28	175
●	▲		50	75	12	50	Stk	076747	244,00	2,41	185
●	▲		50	100	12	55	Stk	076748	313,00	3,03	233
●	▲		50	125	12	70	Stk	076749	397,00	5,79	445
■	■		50	150	12	90	Stk	076750	478,00	6,71	516
■	■		50	175	12	100	Stk	076751	650,00	7,66	589

- > Die kleinste Verpackungseinheit bei Pflaster ist eine Lage
- > Verpackungsgrößen können durch Rundungen geringfügig abweichen
- > Frachtzulage für Lieferungen von 1-5 Tonnen pauschal 280,00 CHF
- > Frachtzulage für Lieferungen unter 10 Tonnen pauschal 180,00 CHF

Mauerwinkel 100 cm

Technische Daten	
Norm	DIN 1045 (Höhen ≤ 100 cm) EN 15258:2008 (Höhen > 100 cm)
Fase	Alle sichtbaren Kanten mit Fase 5 mm
Kopfstärke	12 cm
Expositionsklassen	C35/45; XD1; XF2; XC4 (luftseitig); XC2 (erdseitig); Feuchtigkeitsklasse: WF
Mit statischem Prüfzeugnis	

Eigenschaften
· Bewährtes Mauersystem für hohe Stützlasten
· Rückseite 30 cm von oben geglättet, gestrahlt und gefast
· Köpfe 30 cm von oben bearbeitet; Rückseite und Kopf bei Höhe 50 cm sind 20 cm von oben bearbeitet
· Für Lastfall 5 KN/m ² oder 20° Böschung
· Höhere Belastung und Höhen ab 175 cm auf Anfrage

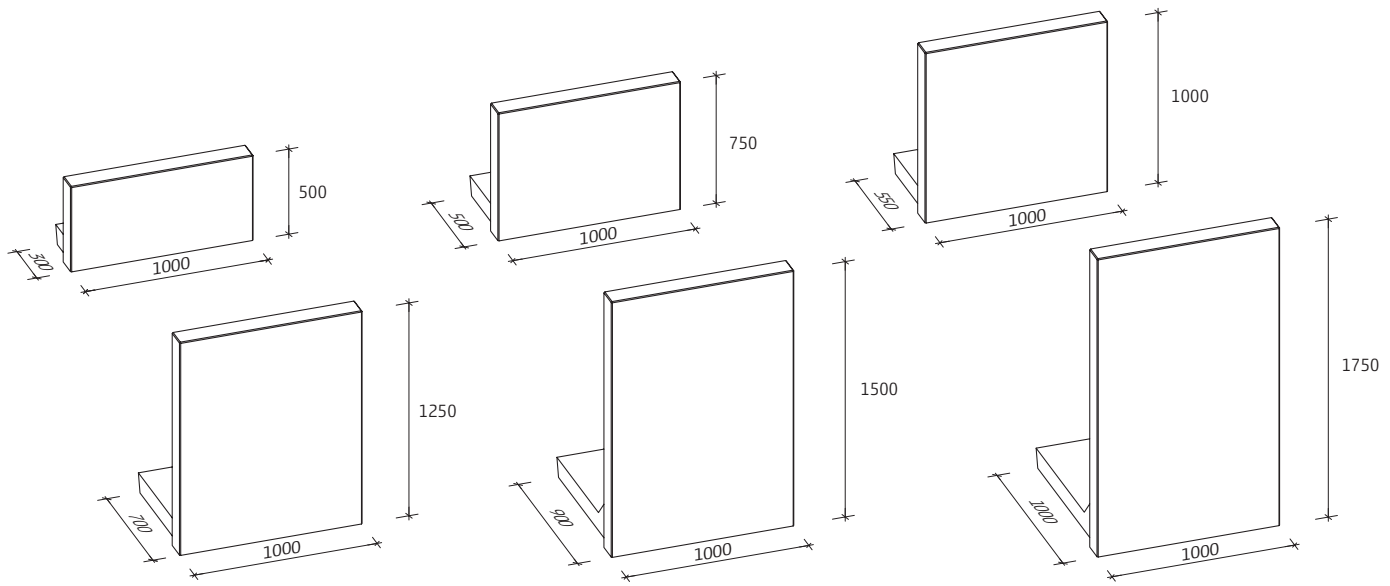





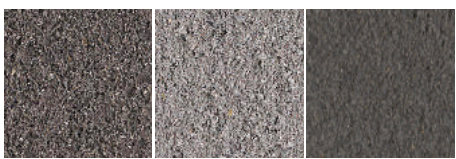

Steinmaß in mm

Oberflächen und Farben







rinnit Basalt rinnit Platin mittel rinnit Platin schwarz



Zulagen





MW Höhe gerade abgest. 100cm* 004155  191 CHF/St.	MW Höhe schräg abgest. 100 cm* 076365  218 CHF/St.	MW rinnit Länge gerade abgest.* 004290  160 CHF/St.	MW rinnit Länge schräg abgest.* 004260  191 CHF/St.
MW Rückseite >30 cm gestrahlt* 004198  98 CHF/St.	Kopfbearb. MW, H=50-175 cm* 004196  18 CHF/St.		

*Auftragsfertigung 3-4 Wochen Lieferzeit

Legende

-  30 Jahre Produktgarantie
-  20 Jahre Garantie auf Beschichtung RSF 5
-  Garantiert gleiches Farbspiel auf jeder Lage
-  Garantiert frei von Kalk-Ausblühungen

- Mit Teflon® Oberflächenschutz 
- Mit Grundschutz **RSF 1 ★**
- Mit Imprägnierung **RSF 3 ★★★**
- Mit Beschichtung **RSF 5 ★★★★★**
- Mit Farbschutz Color Protect 

- ### Lieferzeiten
-  Sofort lieferbar
 -  3 Tage Lieferzeit
 -  Auftragsfertigung 1 - 2 Wochen
 -  Auftragsfertigung 3 - 4 Wochen

Heuchelheim Steinbach Stadtroda	Ausführung		Format in cm					Art.Nr	Preise in CHF		Frachtgewicht pro Einheit in kg
	Farbe	Artikelbeschreibung	Länge	Höhe	Kopf- breite	Fuß- länge	ME		frei Lager/Bau ab 10 t	Kran- Entladung	
●	▲	Basalt	100	50	12	30	Stk	076530	242,00	4,55	350
●			100	75	12	50	Stk	076531	332,00	4,81	370
●			100	100	12	55	Stk	076532	433,00	6,07	467
●			100	125	12	70	Stk	076533	551,00	11,56	889
■			100	150	12	90	Stk	076534	715,00	13,42	1.032
■			100	175	12	100	Stk	076535	951,00	15,31	1.178
■	■	Platin mittel	100	50	12	30	Stk	076542	286,00	4,55	350
■			100	75	12	50	Stk	076543	406,00	4,81	370
■			100	100	12	55	Stk	076544	518,00	6,07	467
■			100	125	12	70	Stk	076545	675,00	11,56	889
■			100	150	12	90	Stk	076546	855,00	13,42	1.032
■			100	175	12	100	Stk	076547	1122,00	15,31	1.178
●	▲	Platin schwarz	100	50	12	30	Stk	076752	286,00	4,55	350
●			100	75	12	50	Stk	076753	406,00	4,81	370
●			100	100	12	55	Stk	076754	518,00	6,07	467
●			100	125	12	70	Stk	076755	675,00	11,56	889
■			100	150	12	90	Stk	076756	855,00	13,42	1.032
■			100	175	12	100	Stk	076757	1122,00	15,31	1.178

- > Die kleinste Verpackungseinheit bei Pflaster ist eine Lage
- > Verpackungsgrößen können durch Rundungen geringfügig abweichen
- > Frachtlage für Lieferungen von 1-5 Tonnen pauschal 280,00 CHF
- > Frachtlage für Lieferungen unter 10 Tonnen pauschal 180,00 CHF

Mauerwinkel Ecken

Technische Daten	
Norm	DIN 1045 (Höhen < 100 cm) EN 15258:2008 (Höhen > 100 cm)
Fase	Alle sichtbaren Kanten mit Fase 5 mm
Kopfstärke	12 cm
Expositionsklassen	C35/45; XD1; XF2; XC4 (luftseitig); XC2 (erdseitig); Feuchtigkeitsklasse: WF
Mit statischem Prüfzeugnis	

Eigenschaften
· Rückseite 30 cm von oben geglättet, gestrahlt und gefast
· Köpfe 30 cm von oben bearbeitet; Rückseite und Kopf bei Höhe 50 cm sind 20 cm von oben bearbeitet
· Alle Höhen 2-teilig; Höhen 50-125 cm werksseitig vormontiert mit Gehrungsfuge, inkl. Verbindungsmaterial
· Für Lastfall 5 KN/m ² oder 20° Böschung
· Höhen ab 175 cm und höhere Belastung auf Anfrage
· Universalecken inkl. passendem Mauerwinkel

Mauerwinkel Ecken Standard

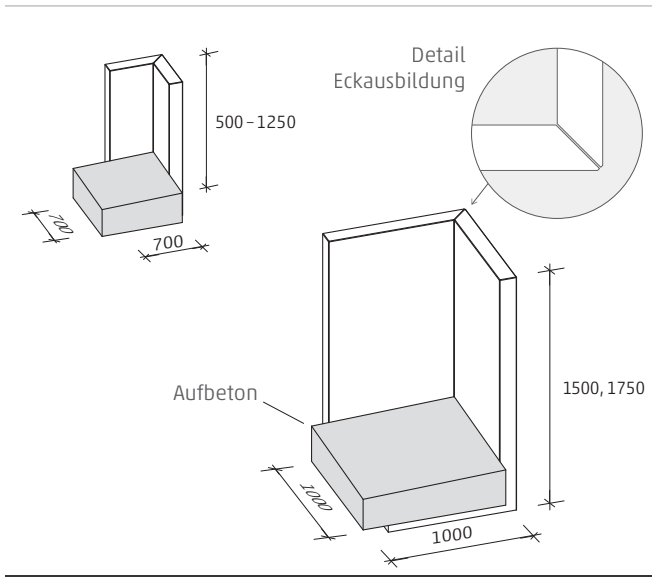



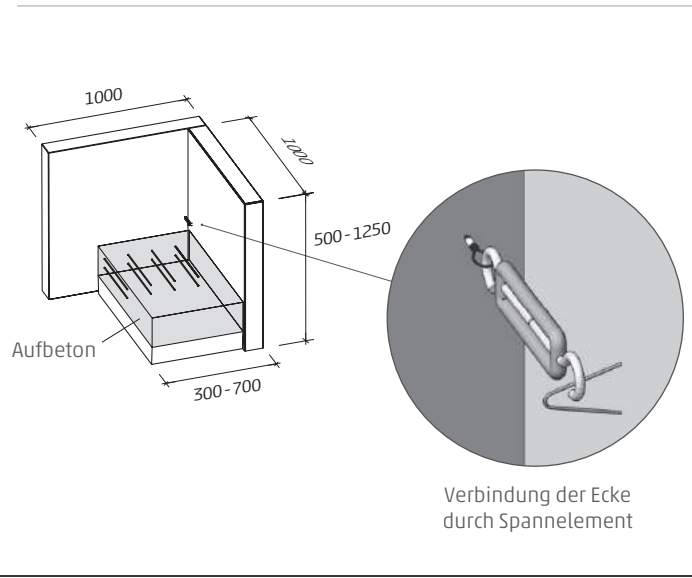



Mauerwinkel Universal-Ecken

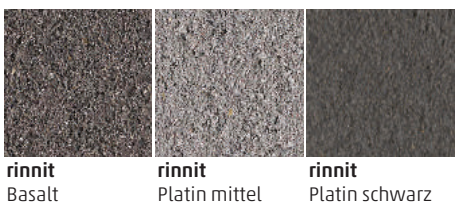

Steinmaß in mm





Oberflächen und Farben









Zulagen			
MW Höhe gerade abgest. 100cm* 004155	MW Höhe schräg abgest. 100 cm* 076365	MW rinnit Länge gerade abgest.* 004290	MW rinnit Länge schräg abgest.* 004260
 191 CHF/St.	 218 CHF/St.	 160 CHF/St.	 191 CHF/St.
MW Rückseite >30 cm gestrahlt* 004198	Kopfbearb. MW, H=50-175 cm* 004196		
 98 CHF/St.	 18 CHF/St.		

*Auftragsfertigung 3-4 Wochen Lieferzeit

Legende

-  30 Jahre Produktgarantie
-  20 Jahre Garantie auf Beschichtung RSF 5
-  Garantiert gleiches Farbspiel auf jeder Lage
-  Garantiert frei von Kalk-Ausbühlungen

- Mit Teflon® Oberflächenschutz 
- Mit Grundschutz **RSF 1 ★**
- Mit Imprägnierung **RSF 3 ★★★**
- Mit Beschichtung **RSF 5 ★★★★★**
- Mit Farbschutz Color Protect 

- #### Lieferzeiten
-  Sofort lieferbar
 -  3 Tage Lieferzeit
 -  Auftragsfertigung 1 - 2 Wochen
 -  Auftragsfertigung 3 - 4 Wochen

Heuchelheim Steinbach Stadtroda	Ausführung		Format in cm				Art.Nr.	Preise in CHF		Frachtgewicht pro Einheit in kg	
	Farbe	Artikelbeschreibung	Länge	Breite	Höhe	ME		frei Lager/Bau ab 10 t	Kran-Entladung		
●	▲	Basalt	50	50	50	Stk	076578	366,00	4,37	336	
●	▲		50	50	75	Stk	076579	511,00	6,03	464	
●	▲		50	50	100	Stk	076580	634,00	7,67	590	
●	▲		50	50	125	Stk	076581	798,00	9,31	716	
■	■		100	100	150	Stk	076582	1398,00	13,46	1.035	
■	■		100	100	175	Stk	076583	1551,00	15,21	1.170	
●	▲		Universalecke 2-tlg.	100	-	50	Stk	076481	505,00	4,52	495
●	▲		Universalecke 2-tlg.	100	-	75	Stk	076482	607,00	7,19	586
●	▲	Universalecke 2-tlg.	100	-	100	Stk	076483	899,00	9,41	755	
●	▲	Universalecke 2-tlg.	100	-	125	Stk	076484	1180,00	11,54	1.249	
■	■	Platin mittel	50	50	50	Stk	076590	446,00	4,37	336	
■	■		50	50	75	Stk	076591	619,00	6,03	464	
■	■		50	50	100	Stk	076592	759,00	7,67	590	
■	■		50	50	125	Stk	076593	931,00	9,31	716	
■	■		100	100	150	Stk	076594	1717,00	13,46	1.035	
■	■		100	100	175	Stk	076595	1906,00	15,21	1.170	
●	▲	Platin schwarz	50	50	50	Stk	076758	446,00	4,37	336	
●	▲		50	50	75	Stk	076759	619,00	6,03	464	
●	▲		50	50	100	Stk	076760	759,00	7,67	590	
●	▲		50	50	125	Stk	076761	931,00	9,31	716	
■	■		100	100	150	Stk	076762	1717,00	13,46	1.035	
■	■		100	100	175	Stk	076763	1906,00	15,21	1.170	

Universalecken werden mit passendem Mauerwinkel geliefert

- > Die kleinste Verpackungseinheit bei Pflaster ist eine Lage
- > Verpackungsgrößen können durch Rundungen geringfügig abweichen
- > Frachtlage für Lieferungen von 1-5 Tonnen pauschal 280,00 CHF
- > Frachtlage für Lieferungen unter 10 Tonnen pauschal 180,00 CHF

Block- & Eckblockstufen serie und Maanfertigung

Technische Daten	
Norm	DIN 1800-1 (rustica DIN EN 13198)
Fase	3 mm
garant. Steigungshhe	+/- 1 mm (Sichtbeton, rinnit, silkstone®) +/- 2 mm (Standard, rustica)
Blockstufen und Modulstufen in Serienfertigung unterscheiden sich in der Oberflchenstruktur von maangefertigten Stufen	
Kopfbearbeitung kein Standard bei Maanfertigung	

- ### Eigenschaften
- Umfangreiches Lagerprogramm
 - Individuelle Maanfertigungen
 - Modulstufen als Baukastensystem fr Treppenanlagen ohne Schneiden (in rinnit Basalt)
 - rustica Stufen mit bearbeiteter Vorderseite
 - Vario-Bloc in 33 cm Breite ideal als Treppenwange fr Stufen im Format 35/15 cm

rinnit Blockstufen

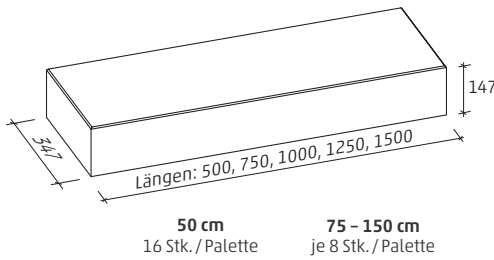

rinnit Eckblockstufen

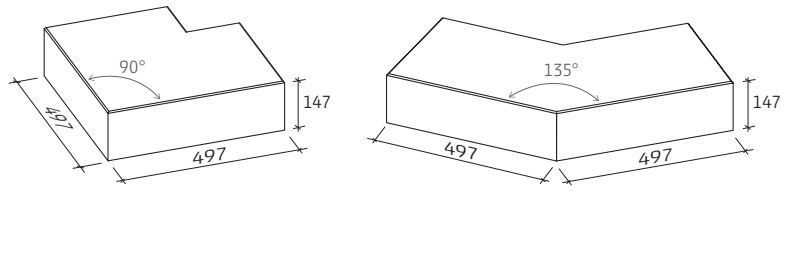

Steinma in mm

Oberflchen und Farben

RSF 5 RSF 5 RSF 5



silkstone® Grau **silkstone®** Anthrazit **silkstone®** Hellbeige **silkstone®** Hellgrau **silkstone®** Dunkelgrau **silkstone®** Naturbeige **Standard** Grau **Standard** Anthrazit **cultstone®** Grau PR 11 **rustica** Grau-Anthrazit **rustica** Basalt-Anthrazit



rustica Beige-Braun **rustica** Sand-Beige **rinnit** natural RI-03 **rinnit** elegant RI-03 **rinnit** organic RI-03 **rinnit** Basalt **rinnit** Platin mittel **rinnit** Platin schwarz

silkstone®

- Mit hochwertigen Natursteinoberflchen
- Durch Feinstrahlen veredelt

WG 750

Heuchelheim Steinbach Stadtroda	Ausfhrung		Format in cm				ME	Art.Nr.	Preise in CHF		Gewicht pro Einheit in kg
	Farbe	Artikelbeschreibung	Lnge	Auftritt	Hhe	frei Lager/Bau ab 10 t			Kran-Entladung		
■	■	Grau	bis200	bis40	bis20	m	006336	356,00	1,72	132	
■	■	Anthrazit	bis200	bis40	bis20	m	006337	356,00	1,72	132	
■	■	Hellbeige	bis200	bis40	bis20	m	078531	356,00	1,72	132	
■	■	Hellgrau	bis125	bis40	bis18	m	076471	448,00	1,72	132	
■	■	Dunkelgrau	bis125	bis40	bis18	m	076472	448,00	1,72	132	
■	■	Naturbeige	bis125	bis40	bis18	m	076474	448,00	1,72	132	

RSF 1 Blockstufen WG 731

Legende

- 30 Jahre Produktgarantie
- 20 Jahre Garantie auf Beschichtung RSF 5
- Garantiert gleiches Farbspiel auf jeder Lage
- Garantiert frei von Kalk-Ausbhungen

- Mit Teflon® Oberflchenschutz
- Mit Grundschutz **RSF 1** ★
- Mit Imprgnierung **RSF 3** ★★★
- Mit Beschichtung **RSF 5** ★★★★★
- Mit Farbschutz Color Protect

Lieferzeiten

- Sofort lieferbar
- 3 Tage Lieferzeit
- Auftragsfertigung 1 - 2 Wochen
- Auftragsfertigung 3 - 4 Wochen

Standard											· Mit Hartgestein-Edelsplitt-Oberflächen		WG 764	
Heuchelheim	Steinbach	Stadtroda	Ausführung		Format in cm				Art.Nr.	Preise in CHF		Frachtgewicht pro Einheit in kg		
			Farbe	Artikelbeschreibung	Länge	Auftritt	Höhe	ME		frei Lager/Bau ab 10 t	Kran-Entladung			
●	●	●	Grau	Eckblock 90°	50	35	15	Stk	025303	48,00	0,86	66		
●	●	75			35	15	Stk	025302	69,00	1,30	100			
●	●	100			35	15	Stk	025301	77,00	1,72	132			
●	●	125			35	15	Stk	025300	85,00	2,15	165			
●	●	50			35	15	Stk	025020	118,00	1,72	132			
●	●	50			35	15	Stk	025313	56,00	0,86	66			
●	●	●	Anthrazit	Eckblock 90°	75	35	15	Stk	025312	77,00	1,30	100		
●	●	100			35	15	Stk	025311	84,00	1,72	132			
●	●	125			35	15	Stk	025310	93,00	2,15	165			
●	●	50			35	15	Stk	025021	142,00	1,72	132			
●	●	50			35	15	Stk	025021	142,00	1,72	132			

cultstone®											· Lunkerfreie Oberfläche & hochfester Beton		· Höchste Frost-Tausalz widerstandsfähigkeit & Verschleißfestigkeit		WG 765	
Heuchelheim	Steinbach	Stadtroda	Ausführung		Format in cm				Art.Nr.	Preise in CHF		Frachtgewicht pro Einheit in kg				
			Farbe	Artikelbeschreibung	Länge	Auftritt	Höhe	ME		frei Lager/Bau ab 10 t	Kran-Entladung					
●	●	▲	Grau PR 11	Maßanfertigung	50	35	14,7	Stk	002580	78,00	0,86	66				
●	●	75			35	14,7	Stk	002581	97,00	1,30	100					
●	●	100			35	14,7	Stk	002582	118,00	1,72	132					
●	●	125			35	14,7	Stk	002583	146,00	2,15	165					
●	●	150			35	14,7	Stk	002584	177,00	2,57	198					
■	■	■	bis230	bis40	bis20	m	003969	235,00	1,72	132						

nicht kombinierbar mit Stufen & Podesten Maßanfertigung Sichtbeton PR 11 / cultstone® | Stufen Breite < 25cm oder Breite > 40 cm auf Anfrage

rustica											· Mit eingefärbten Hartgestein-Edelsplitt-Oberflächen		· Mit bossierten Kanten		WG 761	
Heuchelheim	Steinbach	Stadtroda	Ausführung		Format in cm				Art.Nr.	Preise in CHF		Gewicht pro Einheit in kg				
			Farbe	Artikelbeschreibung	Länge	Auftritt	Höhe	ME		frei Lager/Bau ab 10 t	Kran-Entladung					
●	▲	▲	Grau-Anthrazit mit Farbspiel	50	35	15	Stk	008616	81,00	0,81	62					
●	▲	75		35	15	Stk	008629	122,00	1,30	100						
●	▲	100		35	15	Stk	008718	162,00	1,72	132						
●	▲	▲	Basalt-Anthrazit mit Farbspiel	50	35	15	Stk	008714	81,00	0,81	62					
●	▲	75		35	15	Stk	008715	122,00	1,30	100						
●	▲	100		35	15	Stk	008716	162,00	1,72	132						
●	●	●	Beige-Braun mit Farbspiel	50	35	15	Stk	008617	81,00	0,81	62					
●	●	75		35	15	Stk	008628	122,00	1,30	100						
●	●	100		35	15	Stk	008719	162,00	1,72	132						
●	▲	▲	Sand-Beige mit Farbspiel	50	35	15	Stk	008655	81,00	0,81	62					
●	▲	75		35	15	Stk	008656	122,00	1,30	100						
●	▲	100		35	15	Stk	008657	162,00	1,72	132						

Zulage: Kopfbearbeitung rustica Stufen Art.Nr. 076900 (Längenverlust durch Kopfbearbeitung > 8 cm)

[weiterblättern](#)

- > Die kleinste Verpackungseinheit bei Pflaster ist eine Lage
- > Verpackungsgrößen können durch Rundungen geringfügig abweichen
- > Frachtzulage für Lieferungen von 1-5 Tonnen pauschal 280,00 CHF
- > Frachtzulage für Lieferungen unter 10 Tonnen pauschal 180,00 CHF

rinnit neo ³ · Mit hochwertigen Natursteinoberflächen · Durch Stahlsandstrahlen veredelt												WG 770	
Heuvelheim	Steinbach	Stadtroda	Ausführung		Format in cm				Art.Nr.	Preise in CHF		Gewicht pro Einheit in kg	
			Farbe	Artikelbeschreibung	Länge	Auftritt	Höhe	ME		frei Lager/Bau ab 10 t	Kran-Entladung		
■		■	natural RI-03	Maßanfertigung	bis230	bis40	bis20	m	078428	342,00	1,72	132	
■		■	elegant RI-03	Maßanfertigung	bis230	bis40	bis20	m	078427	342,00	1,72	132	
■		■	organic RI-03	Maßanfertigung	bis230	bis40	bis20	m	078429	342,00	1,72	132	

rinnit · Mit hochwertigen Natursteinoberflächen · Durch Stahlsandstrahlen veredelt												WG 774	
Heuvelheim	Steinbach	Stadtroda	Ausführung		Format in cm				Art.Nr.	Preise in CHF		Gewicht pro Einheit in kg	
			Farbe	Artikelbeschreibung	Länge	Auftritt	Höhe	ME		frei Lager/Bau ab 10 t	Kran-Entladung		
●		▲	Basalt	Modulstufen 33 cm	33	34,7	14,7	Stk	025106	66,00	0,57	44	
●	●	50			34,7	14,7	Stk	025110	131,00	0,86	66		
●	▲	Modulstufen 66 cm			66	34,7	14,7	Stk	025105	133,00	1,13	87	
●	●				75	34,7	14,7	Stk	025111	150,00	1,30	100	
●	▲				Modulstufen 99 cm	99	34,7	14,7	Stk	025104	200,00	1,70	131
●	●	100		34,7		14,7	Stk	025112	202,00	1,72	132		
●	●	125		34,7	14,7	Stk	025113	249,00	2,15	165			
●	▲	150		34,7	14,7	Stk	006104	281,00	2,57	198			
◆	◆	Eckblockstufen 90°		49,7	34,7	14,7	Stk	003572	333,00	1,11	85		
◆	◆			Eckblockstufen 135°	49,7	34,7	14,7	Stk	003561	399,00	1,43	110	
■	■	Maßanfertigung	bis230	bis40	bis20	m	007650	293,00	1,72	132			
●		▲	Platin mittel	Modulstufen 33 cm	50	34,7	14,7	Stk	025194	150,00	0,86	66	
●	▲	75			34,7	14,7	Stk	025195	177,00	1,30	100		
●	▲	Modulstufen 66 cm			100	34,7	14,7	Stk	025196	231,00	1,72	132	
●	▲				125	34,7	14,7	Stk	025197	289,00	2,15	165	
●	▲				150	34,7	14,7	Stk	077915	333,00	2,57	198	
◆	◆	Eckblockstufen 90°		49,7	34,7	14,7	Stk	077614	415,00	1,11	85		
◆	◆			Eckblockstufen 135°	49,7	34,7	14,7	Stk	077615	464,00	1,43	110	
■	■	Maßanfertigung		bis230	bis40	bis20	m	076449	342,00	1,72	132		
●		▲		Platin schwarz	Modulstufen 33 cm	50	34,7	14,7	Stk	025184	150,00	0,86	66
●	▲	75				34,7	14,7	Stk	025185	177,00	1,30	100	
●	▲	Modulstufen 66 cm	100			34,7	14,7	Stk	025186	231,00	1,72	132	
●	▲		125			34,7	14,7	Stk	025187	289,00	2,15	165	
●	▲		150			34,7	14,7	Stk	025188	333,00	2,57	198	
◆	◆	Eckblockstufen 90°	49,7		34,7	14,7	Stk	003552	415,00	1,11	85		
◆	◆		Eckblockstufen 135°		49,7	34,7	14,7	Stk	003562	464,00	1,43	110	
■	■	Maßanfertigung	bis230		bis40	bis20	m	077654	342,00	1,72	132		

Blockstufen Maßanfertigung WG 770

Legende

- 30 Jahre Produktgarantie
- 20 Jahre Garantie auf Beschichtung RSF 5
- Garantiert gleiches Farbspiel auf jeder Lage
- Garantiert frei von Kalk-Ausblühungen

- Mit Teflon® Oberflächenschutz
- Mit Grundschutz RSF 1 ★
- Mit Imprägnierung RSF 3 ★★★
- Mit Beschichtung RSF 5 ★★★★★
- Mit Farbschutz Color Protect



Lieferzeiten

- Sofort lieferbar
- 3 Tage Lieferzeit
- Auftragsfertigung 1 - 2 Wochen
- Auftragsfertigung 3 - 4 Wochen

Block- und Eckblockstufen Zulagen

Blockstufen Maßanfertigung cultstone, rinit, silkstone®			
Kopfbearb. Stufen <50cm Breite 004130  11 CHF/St.	Unterkante gestrahlt* 004614  41 CHF/m	Hinterkante gestrahlt 004617  22 CHF/m	Wassernase längs Stufen + Podeste 004624  22 CHF/m
Wassernase kopfseitig 004623  12 CHF/St.	Ausspar. rund Ø < 40, h < 20cm 007617  43 CHF/St.	Ausspar. Rechteck < 40/40/20cm 007616  65 CHF/St.	Ausspar. im Profil Stufen+Podeste 004717  65 CHF/m
Gehrung in der Draufsicht ** 004150  41 CHF/St.	Längen über 230-300 cm 004650  115 CHF/m	Eckstufen / Maßanfertigung + 50 %/m 	senkr. Kante gerundet r <15 cm 076292  43 CHF/St.
Breiten über 40-50 cm 004655  70 CHF/m	Stufenkopf gerundet r >15 cm 076294  66 CHF/St.	Zulagen Stufenlängen unter 75 cm 076621  56 CHF/St.	Gehrung längs 076447  109 CHF/m
Kontraststreifen 4/2 cm (L < 200 cm) 078377  160 CHF/m	Ausspar. im Profil Stufen + Podeste 076455  125 CHF/m	Kopfbearbeitung cultstone® ohne Berechnung	

* gilt nicht für silkstone® Blockstufen ** spitzwinklige Kanten mit Fase 10mm

Blockstufen ab Lager rinit	
Schnittkosten Serienstufen gerade 004216  42 CHF/St.	Schnittkosten Serienstufen schräg* 076293  72 CHF/St.

* spitzwinklige Kanten mit Fase 10 mm

Blockstufen mit Beschichtung RSF 5 Teflon™ silkstone®		
Zulagen Stufenlängen unter 75 cm 076621  56 CHF/St.	Gehrung in der Draufsicht* 004150  41 CHF/St.	Gehrung längs 076447  109 CHF/m

* gilt nicht für sichtbare Köpfe, spitzwinklige Kanten mit Fase 10 mm

- > Die kleinste Verpackungseinheit bei Pflaster ist eine Lage
- > Verpackungsgrößen können durch Rundungen geringfügig abweichen
- > Frachtzulage für Lieferungen von 1-5 Tonnen pauschal 280,00 CHF
- > Frachtzulage für Lieferungen unter 10 Tonnen pauschal 180,00 CHF

Radienblockstufen serie und Maßanfertigung

Technische Daten	
Norm	DIN 1800-1
Fase	3 mm
garant. Steigungshöhe	+/- 1 mm
Blockstufen und Modulstufen in Serienfertigung unterscheiden sich in der Oberflächenstruktur von maßangefertigten Stufen	

Eigenschaften
· Die Verlegung ist nur ohne Gefälle möglich
· Weitere rinit Farben auf Anfrage
· Einlegepodeste in Halbkreisform mit Radius 66 cm (Nr.9)

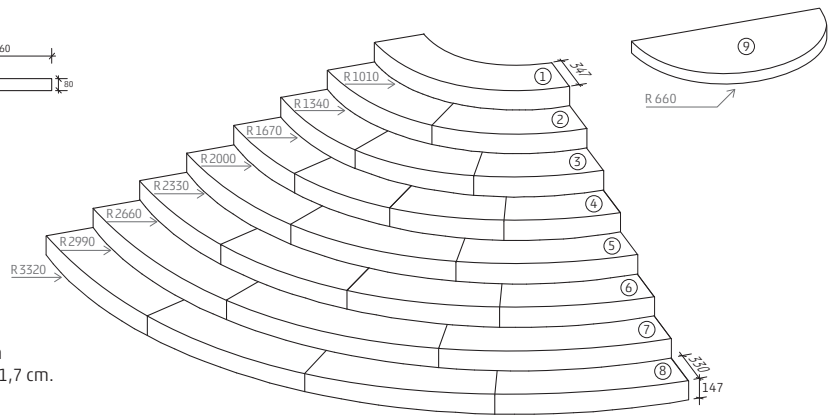
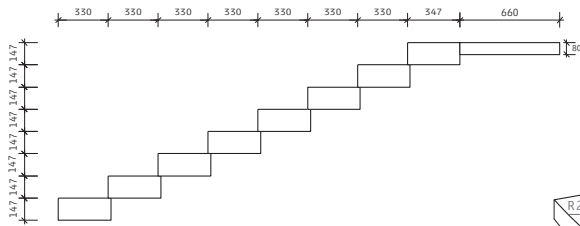





Bitte beachten: Das Radienblockstufensystem mit Standardradien funktioniert ausschließlich mit einer Überlappung der Stufen um 1,7 cm. Die Verlegung ist nur ohne Gefälle möglich.

Steinmaß in mm

Oberflächen und Farben

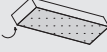
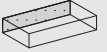

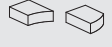





rinit Basalt rinit Platin mittel rinit Platin schwarz

Zulagen			
Kopfbearb. Stufen <50cm Breite 004130  11 CHF/St.	Unterkante gestrahlt 004614  41 CHF/m	Hinterkante gestrahlt 004617  22 CHF/m	Wassernase kopfseitig 004623  12 CHF/St.
Zulagen Stufenlängen unter 75 cm 076621 56 CHF/St.	Schnittkosten Serienstufen schräg* 076293  72 CHF/St.	Stufenkopf gerundet r >15 cm 076294  66 CHF/St.	Breiten über 40-50 cm 004655  70 CHF/m





* spitzwinklige Kanten mit Fase 10 mm

Legende

-  30 Jahre Produktgarantie
-  20 Jahre Garantie auf Beschichtung RSF 5
-  Garantiert gleiches Farbspiel auf jeder Lage
-  Garantiert frei von Kalk-Ausblühungen

- Mit Teflon® Oberflächenschutz 
- Mit Grundschutz **RSF 1 ★**
- Mit Imprägnierung **RSF 3 ★★★**
- Mit Beschichtung **RSF 5 ★★★★★**
- Mit Farbschutz Color Protect 

Lieferzeiten

-  Sofort lieferbar
-  3 Tage Lieferzeit
-  Auftragsfertigung 1 - 2 Wochen
-  Auftragsfertigung 3 - 4 Wochen

Heuchelheim Steinbach Stadtroda	Ausführung		Format in cm					ME	Art.Nr.	Preise in CHF		Frachtgewicht pro Einheit in kg	
	Farbe	Nummer	Länge	Auftritt	Höhe	Radius	Winkel			frei Lager/Bau ab 10 t	Kran-Entladung		
●	▲	Basalt	1	158,6	34,7	14,7	101	90°	Stk	003530	433,00	2,72	209
●			2	105,2	34,7	14,7	134	45°	Stk	003531	287,00	1,79	138
●			3	87,4	34,7	14,7	167	30°	Stk	003532	237,00	1,50	115
●			4	78,5	34,7	14,7	200	22,5°	Stk	003533	219,00	1,34	103
●			5	122	34,7	14,7	233	30°	Stk	003534	333,00	2,09	161
●			6	104,5	34,7	14,7	266	22,5°	Stk	003535	287,00	1,78	137
●			7	156,5	34,7	14,7	299	30°	Stk	003536	428,00	2,68	206
●			8	130,4	34,7	14,7	332	22,5°	Stk	003537	358,00	2,24	172
●			9	207,2	66	8	66	180°	Stk	076802	569,00	3,42	263
■			Maßanf.	bis200	bis40	bis20			m	005593	424,00	1,72	132
■	■	Platin mittel	1	158,6	34,7	14,7	101	90°	Stk	077617	454,00	2,72	209
■			2	105,2	34,7	14,7	134	45°	Stk	077621	299,00	1,79	138
■			3	87,4	34,7	14,7	167	30°	Stk	077625	249,00	1,50	115
■			4	78,5	34,7	14,7	200	22,5°	Stk	077629	225,00	1,34	103
■			5	122	34,7	14,7	233	30°	Stk	077633	344,00	2,09	161
■			6	104,5	34,7	14,7	266	22,5°	Stk	077637	295,00	1,78	137
■			7	156,5	34,7	14,7	299	30°	Stk	077641	443,00	2,68	206
■			8	130,4	34,7	14,7	332	22,5°	Stk	077645	373,00	2,24	172
■			9	207,2	66	8	66	180°	Stk	077649	571,00	3,42	263
■			Maßanf.	bis200	bis40	bis20			m	077873	468,00	1,72	132
■	■	Platin schwarz	1	158,6	34,7	14,7	101	90°	Stk	077619	454,00	2,72	209
■			2	105,2	34,7	14,7	134	45°	Stk	077623	299,00	1,79	138
■			3	87,4	34,7	14,7	167	30°	Stk	077627	249,00	1,50	115
■			4	78,5	34,7	14,7	200	22,5°	Stk	077631	225,00	1,34	103
■			5	122	34,7	14,7	233	30°	Stk	077635	344,00	2,09	161
■			6	104,5	34,7	14,7	266	22,5°	Stk	077639	295,00	1,78	137
■			7	156,5	34,7	14,7	299	30°	Stk	077643	443,00	2,68	206
■			8	130,4	34,7	14,7	332	22,5°	Stk	077647	373,00	2,24	172
■			9	207,2	66	8	66	180°	Stk	077651	571,00	3,42	263
■			Maßanf.	bis200	bis40	bis20			m	077914	468,00	1,72	132

- > Die kleinste Verpackungseinheit bei Pflaster ist eine Lage
- > Verpackungsgrößen können durch Rundungen geringfügig abweichen
- > Frachtzulage für Lieferungen von 1-5 Tonnen pauschal 280,00 CHF
- > Frachtzulage für Lieferungen unter 10 Tonnen pauschal 180,00 CHF

Winkelstufen Maßanfertigungen

Technische Daten	
Norm	DIN 1800-1
Fase	3 mm
Garantierte Höhe	+/- 1 mm
Stärke	5 cm (bis Länge 125 cm) 8 cm (RSF 5 bis Länge 125 cm) 8 cm (Längen oberhalb von 125 cm)

Eigenschaften
· cultstone® Grau mit Rutschhemmung PR 11 auf Trittsflächen
· Freitragend ab 8 cm Stärke (Maßanfertigung)
· Kopfbearbeitung kein Standard bei Maßanfertigung
· Mit statischem Nachweis für die Anwendung im privaten Bereich
· Stärke 5 cm mit konstruktiver Bewehrung

Maßanfertigung

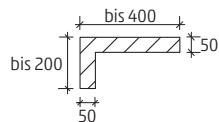

Länge bis max. 1250

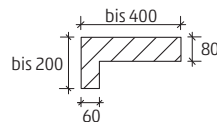

Länge bis max. 2300

RSF 5 Winkelstufen

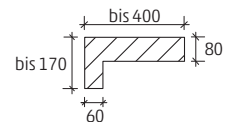

Länge bis max. 1250

Steinmaß in mm

Oberflächen und Farben

cultstone® Grau PR 11	silkstone® Hellgrau	silkstone® Dunkelgrau	silkstone® Naturbeige	rinnit Basalt	rinnit Platin mittel	rinnit Platin schwarz	rinnit natural RI-03	rinnit elegant RI-03	



rinnit
organic RI-03

Legende

- 30 Jahre Produktgarantie
- 20 Jahre Garantie auf Beschichtung RSF 5
- Garantiert gleiches Farbspiel auf jeder Lage
- Garantiert frei von Kalk-Ausblühungen

- Mit Teflon® Oberflächenschutz
- Mit Grundschutz **RSF 1 ★**
- Mit Imprägnierung **RSF 3 ★★★**
- Mit Beschichtung **RSF 5 ★★★★★**
- Mit Farbschutz Color Protect

- ### Lieferzeiten
- Sofort lieferbar
 - 3 Tage Lieferzeit
 - Auftragsfertigung 1 – 2 Wochen
 - Auftragsfertigung 3 – 4 Wochen

cultstone®												· Lunckerfreie Oberfläche & hochfester Beton · Höchste Frost-Tausalz widerstandsfähigkeit & Verschleißfestigkeit		WG 766	
Heuchelheim	Steinbach	Stadtroda	Ausführung		Format in cm				ME	Art.Nr.	Preise in CHF		Frachtgewicht pro Einheit in kg		
			Farbe	Artikelbeschreibung	Länge	Auftritt	Höhe	frei Lager/Bau ab 10 t			Kran-Entladung				
■		■	Grau PR 11	Dicke 5 cm	bis125	bis40	bis20	m	003971	299,00	1,56	120			
■		■		Dicke 8/6 cm	bis230	bis40	bis20	m	006400	364,00	1,56	120			

Ausführung in cultstone® Grau (glatt geschalt) zum gleichen Preis erhältlich / nicht kombinierbar mit Blockstufe PR 11 Lagerware







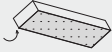

silkstone®												· Mit hochwertigen Natursteinoberflächen · Durch Feinstrahlen veredelt (RSF 5)		WG 735	
Heuchelheim	Steinbach	Stadtroda	Ausführung		Format in cm				ME	Art.Nr.	Preise in CHF		Frachtgewicht pro Einheit in kg		
			Farbe	Artikelbeschreibung	Länge	Auftritt	Höhe	frei Lager/Bau ab 10 t			Kran-Entladung				
■		■	Hellgrau	Dicke 8/6 cm	bis125	bis40	bis17	m	076475	448,00	1,56	120			
■		■	Dunkelgrau	Dicke 8/6 cm	bis125	bis40	bis17	m	076476	448,00	1,56	120			
■		■	Naturbeige	Dicke 8/6 cm	bis125	bis40	bis17	m	076477	448,00	1,56	120			

rinnit												· Mit hochwertigen Natursteinoberflächen · Durch Stahlsandstrahlen veredelt		WG 732	
Heuchelheim	Steinbach	Stadtroda	Ausführung		Format in cm				ME	Art.Nr.	Preise in CHF		Frachtgewicht pro Einheit in kg		
			Farbe	Artikelbeschreibung	Länge	Auftritt	Höhe	frei Lager/Bau ab 10 t			Kran-Entladung				
■		■	Basalt	Dicke 5 cm	bis125	bis40	bis20	m	007671	325,00	1,56	120			
■		■		Dicke 8/6 cm	bis230	bis40	bis20	m	006402	387,00	1,56	120			
■		■	Platin mittel	Dicke 5 cm	bis125	bis40	bis20	m	076452	379,00	1,56	120			
■		■		Dicke 8/6 cm	bis230	bis40	bis20	m	006404	428,00	1,56	120			
■		■	Platin schwarz	Dicke 5 cm	bis125	bis40	bis20	m	077656	379,00	1,56	120			
■		■		Dicke 8/6 cm	bis230	bis40	bis20	m	006406	428,00	1,56	120			

rinnit neo ³												· Mit hochwertigen Natursteinoberflächen · Durch Stahlsandstrahlen veredelt		WG 732	
Heuchelheim	Steinbach	Stadtroda	Ausführung		Format in cm				ME	Art.Nr.	Preise in CHF		Frachtgewicht pro Einheit in kg		
			Farbe	Artikelbeschreibung	Länge	Auftritt	Höhe	frei Lager/Bau ab 10 t			Kran-Entladung				
■		■	natural RI-03	Dicke 5 cm	bis125	bis40	bis20	m	078440	379,00	1,56	120			
■		■		Dicke 8/6 cm	bis230	bis40	bis20	m	078443	399,00	1,56	120			
■		■	elegant RI-03	Dicke 5 cm	bis125	bis40	bis20	m	078439	379,00	1,56	120			
■		■		Dicke 8/6 cm	bis230	bis40	bis20	m	078442	399,00	1,56	120			
■		■	organic RI-03	Dicke 5 cm	bis125	bis40	bis20	m	078441	379,00	1,56	120			
■		■		Dicke 8/6 cm	bis230	bis40	bis20	m	078444	399,00	1,56	120			

- > Die kleinste Verpackungseinheit bei Pflaster ist eine Lage
- > Verpackungsgrößen können durch Rundungen geringfügig abweichen
- > Frachtzulage für Lieferungen von 1-5 Tonnen pauschal 280,00 CHF
- > Frachtzulage für Lieferungen unter 10 Tonnen pauschal 180,00 CHF

Winkelstufen zulagen

Winkelstufen Maßanfertigung Standard, rinnit			
Kopfbearb. Stufen <50cm Breite 004130  11 CHF/St.	Unterkante gestrahlt* 004614  41 CHF/m	Hinterkante gestrahlt 004617  22 CHF/m	geschlossener Kopf (Stufe < 50 cm ^{xx}) 004131  52 CHF/St.
Ausspar. rund Ø < 40, h < 20cm 007617  43 CHF/St.	Ausspar. Rechteck < 40/40/20cm 007616  65 CHF/St.	Gehrung in der Draufsicht** 004150  41 CHF/St.	Breiten über 40-50 cm 004655  70 CHF/m
Zulagen Stufenlängen unter 75 cm 076621 56 CHF/St.	Gehrung längs 076447 109 CHF/m	Kontraststreifen 4/2 cm (L < 200 cm) 078377  160 CHF/m	Kopfbearbeitung cultstone® ohne Berechnung





* gilt nicht für silkstone Winkelstufen Maßanfertigung ** spitzwinklige Kanten mit Fase 10 mm ^{xx} gilt nicht für silkstone Winkelstufen Maßanfertigung; inkl. Kopfbearbeitung

Winkelstufen mit Beschichtung RSF 5 Teflon™ silkstone®			
Zulagen Stufenlängen unter 75 cm 076621 56 CHF/St.	Gehrung in der Draufsicht* 004150  41 CHF/St.	Gehrung längs 076447 109 CHF/m	

* gilt nicht für sichtbare Köpfe, spitzwinklige Kanten mit Fase 10 mm





Legende

RC 25  25% Recycling-Anteil
RC 40  40% Recycling-Anteil

 30 Jahre Produktgarantie
 20 Jahre Garantie auf Beschichtung RSF 5
 Garantiert gleiches Farbspiel auf jeder Lage
 Garantiert frei von Kalk-Ausblühungen

Mit Teflon® Oberflächenschutz 
Mit Grundschutz **RSF 1 ★**
Mit Imprägnierung **RSF 3 ★★★**
Mit Beschichtung **RSF 5 ★★★★★**
Mit Farbschutz Color Protect 

Lieferzeiten

 Sofort lieferbar
 3 Tage Lieferzeit
 Auftragsfertigung 1 – 2 Wochen
 Auftragsfertigung 3 – 4 Wochen

Trittstufen Maßanfertigung

Technische Daten	
Norm	DIN 1800-1
Fase	3 mm
Garantierte Höhe	+/- 1 mm

Eigenschaften

- cultstone® Grau mit Rutschhemmung PR 11 auf Trittflächen
- Für freitragende Treppen
- Mit statischem Nachweis für die Anwendung im privaten Bereich

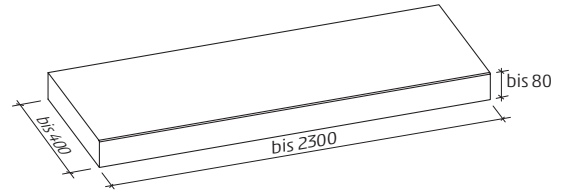
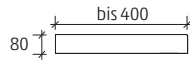
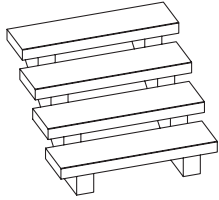

Steinmaß in mm

Oberflächen und Farben



cultstone®
Grau PR 11

rinnit
Basalt

rinnit
Platin mittel

rinnit
Platin schwarz

rinnit
natural RI-03

rinnit
elegant RI-03

rinnit
organic RI-03

silkstone®
Hellgrau

silkstone®
Dunkelgrau

RSF 5 



silkstone®
Naturbeige

cultstone®

- Lunkerfreie Oberfläche & hochfester Beton
- Höchste Frost-Tausalz widerstandsfähigkeit & Verschleißfestigkeit

WG 766

Heuchelheim Steinbach Stadtroda	Ausführung		Format in cm				Art.Nr.	Preise in CHF		Frachtgewicht pro Einheit in kg	
	Farbe	Artikelbeschreibung	Länge	Auftritt	Höhe	ME		frei Lager/Bau ab 10 t	Kran-Entladung		
■	■	Grau PR 11	Trittstufe	bis230	bis40	8	m	003973	231,00	1,82	140

weiterblättern 

- > Die kleinste Verpackungseinheit bei Pflaster ist eine Lage
- > Verpackungsgrößen können durch Rundungen geringfügig abweichen
- > Frachtzulage für Lieferungen von 1-5 Tonnen pauschal 280,00 CHF
- > Frachtzulage für Lieferungen unter 10 Tonnen pauschal 180,00 CHF

rinnit												· Mit hochwertigen Natursteinoberflächen		· Durch Stahlsandstrahlen veredelt		WG 770	
Heuchelheim	Steinbach	Stadtroda	Ausführung		Format in cm				Art.Nr.	Preise in CHF		Frachtgewicht pro Einheit in kg					
			Farbe	Artikelbeschreibung	Länge	Auftritt	Höhe	ME		frei Lager/Bau ab 10 t	Kran-Entladung						
■		■	Basalt	Trittstufe	bis230	bis40	8	m	007741	291,00	1,82	140					
■		■	Platin mittel	Trittstufe	bis230	bis40	8	m	077667	332,00	1,82	140					
■		■	Platin schwarz	Trittstufe	bis230	bis40	8	m	077671	332,00	1,82	140					

rinnit												· Mit hochwertigen Natursteinoberflächen		· Durch Stahlsandstrahlen veredelt		WG 770	
Heuchelheim	Steinbach	Stadtroda	Ausführung		Format in cm				Art.Nr.	Preise in CHF		Frachtgewicht pro Einheit in kg					
			Farbe	Artikelbeschreibung	Länge	Auftritt	Höhe	ME		frei Lager/Bau ab 10 t	Kran-Entladung						
■		■	natural RI-03	Trittstufe	bis230	bis40	8	m	078453	324,00	1,82	140					
■		■	elegant RI-03	Trittstufe	bis230	bis40	8	m	078451	324,00	1,82	140					
■		■	organic RI-03	Trittstufe	bis230	bis40	8	m	078455	324,00	1,82	140					

silkstone®												· Mit hochwertigen Natursteinoberflächen		· Durch Feinstrahlen veredelt (RSF 5)		WG 741	
Heuchelheim	Steinbach	Stadtroda	Ausführung		Format in cm				Art.Nr.	Preise in CHF		Frachtgewicht pro Einheit in kg					
			Farbe	Artikelbeschreibung	Länge	Auftritt	Höhe	ME		frei Lager/Bau ab 10 t	Kran-Entladung						
■		■	Hellgrau	Trittstufe	bis125	bis40	8	m	076478	441,00	1,82	140					
■		■	Dunkelgrau	Trittstufe	bis125	bis40	8	m	076479	441,00	1,82	140					
■		■	Naturbeige	Trittstufe	bis125	bis40	8	m	076480	441,00	1,82	140					

Legende







- 30 Jahre Produktgarantie
- 20 Jahre Garantie auf Beschichtung RSF 5
- Garantiert gleiches Farbspiel auf jeder Lage
- Garantiert frei von Kalk-Ausbühlungen

- Mit Teflon® Oberflächenschutz
- Mit Grundschutz **RSF 1 ★**
- Mit Imprägnierung **RSF 3 ★★★**
- Mit Beschichtung **RSF 5 ★★★★★**
- Mit Farbschutz Color Protect

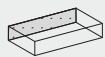
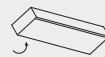
Lieferzeiten

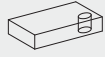
- Sofort lieferbar
- 3 Tage Lieferzeit
- Auftragsfertigung 1 – 2 Wochen
- Auftragsfertigung 3 – 4 Wochen

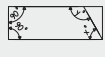
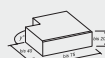
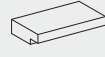
Trittstufenzulagen

Trittstufen Maßanfertigung 8 cm			
Kopfbearb. Stufen <50cm Breite 004130  11 CHF/St.	Unterkante gestrahlt* 004614  41 CHF/m	Hinterkante gestrahlt 004617  22 CHF/m	Wassernase längs Stufen + Podeste 004624  22 CHF/m
Wassernase kopfseitig 004623  12 CHF/St.	Ausspar. rund Ø < 40, h < 20cm 007617  43 CHF/St.	Ausspar. Rechteck < 40/40/20cm 007616  65 CHF/St.	Gehrung in der Draufsicht** 004150  41 CHF/St.
Zulagen Stufenlängen unter 75 cm 076621 56 CHF/St.	Gehrung längs 076447 109 CHF/m	Eckausbildung  + 50 %/m	Ausspar. im Profil Stufen+Podeste 004717  65 CHF/m
Kontraststreifen 4/2 cm (L < 200 cm) 078377  160 CHF/m	Breiten über 40-50 cm 004655  70 CHF/m	Kopfbearbeitung cultstone® ohne Berechnung	

* gilt nicht für silkstone Trittstufen ** spitzwinklige Kanten mit Fase 10 mm
 Die Forderungen der DIN 1045-1 bezüglich der Expansionsklassen werden ab 12 cm Dicke eingehalten.

- > Die kleinste Verpackungseinheit bei Pflaster ist eine Lage
- > Verpackungsgrößen können durch Rundungen geringfügig abweichen
- > Frachtzulage für Lieferungen von 1-5 Tonnen pauschal 280,00 CHF
- > Frachtzulage für Lieferungen unter 10 Tonnen pauschal 180,00 CHF

Signo Stufenplatten

Technische Daten	
Norm	DIN 1800-1
Fase	3 mm
Höhe	+/- 1 mm

Eigenschaften

- Draufsicht und 3 Ansichten bearbeitet
- Einfaches Versetzen mit Vakuum-Geräten
- Unterschnitt an drei Seiten
- Maßanfertigung auf Anfrage möglich

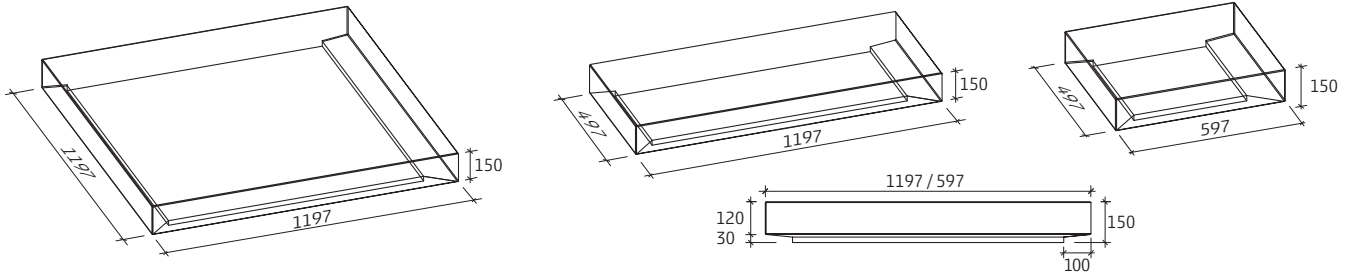

Steinmaß in mm

Oberflächen und Farben



Zulagen

Mtr. Schnittkosten bis 20 cm
004221 **93 CHF/m**

Legende

- 30 Jahre Produktgarantie
- 20 Jahre Garantie auf Beschichtung RSF 5
- Garantiert gleiches Farbspiel auf jeder Lage
- Garantiert frei von Kalk-Ausblühungen

- Mit Teflon® Oberflächenschutz
- Mit Grundschutz **RSF 1 ★**
- Mit Imprägnierung **RSF 3 ★★★**
- Mit Beschichtung **RSF 5 ★★★★★**
- Mit Farbschutz Color Protect

Lieferzeiten

- Sofort lieferbar
- ▲ 3 Tage Lieferzeit
- ◆ Auftragsfertigung 1 - 2 Wochen
- Auftragsfertigung 3 - 4 Wochen

cultstone®											· Lunkefreie Oberfläche & hochfester Beton · Höchste Frost-Tausalz widerstandsfähigkeit & Verschleißfestigkeit		WG 777	
Heuchelheim	Steinbach	Stadtroda	Ausführung		Format in cm			ME	Art.Nr.	Preise in CHF		Frachtgewicht pro Einheit in kg		
			Farbe	Artikelbeschreibung	Länge	Auftritt	Höhe			frei Lager/Bau ab 10 t	Kran-Entladung			
■		■	Grau PR 11		60	50	15	Stk	078472	175,00	2,60	200		
■		■			120	50	15	Stk	077996	241,00	5,20	400		
■		■			120	120	15	Stk	077998	659,00	15,60	1.200		

rinnit											· Mit hochwertigen Natursteinoberflächen · Durch Stahlsandstrahlen veredelt		WG 777	
Heuchelheim	Steinbach	Stadtroda	Ausführung		Format in cm			ME	Art.Nr.	Preise in CHF		Frachtgewicht pro Einheit in kg		
			Farbe	Artikelbeschreibung	Länge	Auftritt	Höhe			frei Lager/Bau ab 10 t	Kran-Entladung			
●		●	Basalt		60	50	15	Stk	078473	225,00	2,60	200		
●		●			120	50	15	Stk	074251	347,00	5,20	400		
●		●			120	120	15	Stk	074250	929,00	15,60	1.200		
■		■	Platin mittel		60	50	15	Stk	078474	251,00	2,60	200		
■		■			120	50	15	Stk	077993	387,00	5,20	400		
■		■			120	120	15	Stk	077968	1035,00	15,60	1.200		
●		●	Platin schwarz		60	50	15	Stk	078476	251,00	2,60	200		
●		●			120	50	15	Stk	077995	387,00	5,20	400		
●		●			120	120	15	Stk	077977	1035,00	15,60	1.200		

rinnit neo ³											· Mit hochwertigen Natursteinoberflächen · Durch Stahlsandstrahlen veredelt		WG 777	
Heuchelheim	Steinbach	Stadtroda	Ausführung		Format in cm			ME	Art.Nr.	Preise in CHF		Frachtgewicht pro Einheit in kg		
			Farbe	Artikelbeschreibung	Länge	Auftritt	Höhe			frei Lager/Bau ab 10 t	Kran-Entladung			
■		■	natural RI-03		60	50	15	Stk	078477	251,00	2,60	200		
■		■			120	50	15	Stk	078434	387,00	5,20	400		
■		■			120	120	15	Stk	078435	1035,00	15,60	1.200		
■		■	elegant RI-03		60	50	15	Stk	078478	251,00	2,60	200		
■		■			120	50	15	Stk	078431	387,00	5,20	400		
■		■			120	120	15	Stk	078432	1035,00	15,60	1.200		
■		■	organic RI-03		60	50	15	Stk	078479	251,00	2,60	200		
■		■			120	50	15	Stk	078437	387,00	5,20	400		
■		■			120	120	15	Stk	078438	1035,00	15,60	1.200		

- > Die kleinste Verpackungseinheit bei Pflaster ist eine Lage
- > Verpackungsgrößen können durch Rundungen geringfügig abweichen
- > Frachtzulage für Lieferungen von 1-5 Tonnen pauschal 280,00 CHF
- > Frachtzulage für Lieferungen unter 10 Tonnen pauschal 180,00 CHF

Podeste Maßanfertigung

Technische Daten	
Norm	DIN 1800-1
Fase	3 mm
Garantierte Höhe	+/- 1mm
Größere Formate auf Anfrage	

Eigenschaften
· Auf Wunsch mit integriertem Fußabtreter
· Optional mit Versetzhülsen und Edelstahl-Abdeckkappen
· cultstone® Grau mit Rutschhemmung PR 11 auf Trittböden
· Radienpodeste auf Anfrage
· Einfaches Versetzen mit Vakuum-Geräten

Blockstufenpodest

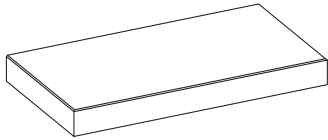

Winkelstufenpodest

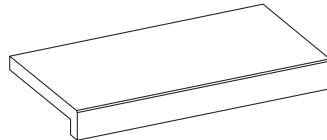

Trittstufenpodest

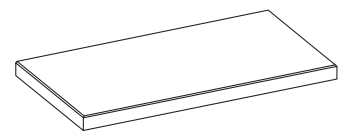

Oberflächen und Farben



cultstone®		· Lunckerfreie Oberfläche & hochfester Beton · Höchste Frost-Tausalz widerstandsfähigkeit & Verschleißfestigkeit		WG 778							
Heuchelheim Steinbach Stadtroda	Ausführung		Format in cm				Preise in CHF			Frachtgewicht pro Einheit in kg	
	Farbe	Artikelbeschreibung	Länge	Breite	Höhe	ME	Art.Nr.	frei Lager/Bau ab 10 t	Kran-Entladung		
■	■	Grau PR 11	Blockpodest	<350	<175	<20	qm	003974	1019,00	12,48	960
■	■		Winkelpodest	<230	<115	<20	qm	003978	876,00	5,20	400
■	■		Tritt freitr.	<230	<115	8	qm	003979	851,00	4,99	384

Mindesthöhe bei Blockpodesten 12 cm | Ausführung in cultstone Grau (glatt geschalt) zum gleichen Preis erhältlich

Zubehör		· Fußabstreifer; Preise inkl. Einbau		WG 797							
Heuchelheim Steinbach Stadtroda	Ausführung		Format in cm				Preise in CHF			Gewicht pro Einheit in kg	
	Farbe	Artikelbeschreibung	Länge	Breite	Höhe	ME	Art.Nr.	frei Lager/Bau ab 10 t	Kran-Entladung		
●	▲		Fußabstreifer Box	59,7	39,7	8	Stk	076326	225,00	0,49	38
■	■		Edelstahlrahmen	60	40	2,5	Stk	010001	222,00	0,00	0
■	■		Lamellenmatte	58,3	38,3	2,3	Stk	010007	167,00	0,00	0
■	■		Edelstahlgitterrost	58,3	38,3	2,3	Stk	E10020	201,00	0,00	0
■	■		Edelstahlrahmen	80	50	2,3	Stk	010002	262,00	0,00	0
■	■		Lamellenmatte	80	50	2,3	Stk	010008	180,00	0,00	0
■	■		Edelstahlgitterrost	80	50	2,0	Stk	E10021	242,00	0,00	0

Edelstahl-Gitterrost mit Maschen 30/30mm | Lamellenmatte in Schwarz

Legende

- 30 Jahre Produktgarantie
- 20 Jahre Garantie auf Beschichtung RSF 5
- Garantiert gleiches Farbspiel auf jeder Lage
- Garantiert frei von Kalk-Ausblühungen

- Mit Teflon® Oberflächenschutz
- Mit Grundschutz **RSF 1 ★**
- Mit Imprägnierung **RSF 3 ★★★**
- Mit Beschichtung **RSF 5 ★★★★★**
- Mit Farbschutz Color Protect

Lieferzeiten

- Sofort lieferbar
- 3 Tage Lieferzeit
- Auftragsfertigung 1 - 2 Wochen
- Auftragsfertigung 3 - 4 Wochen

rinnit												· Mit hochwertigen Natursteinoberflächen · Durch Stahlsandstrahlen veredelt		WG 778	
Heuchelheim	Steinbach	Stadtroda	Ausführung		Format in cm				Art.Nr.	Preise in CHF		Frachtgewicht pro Einheit in kg			
			Farbe	Artikelbeschreibung	Länge	Breite	Höhe	ME		frei Lager/Bau ab 10 t	Kran-Entladung				
■		■	Basalt	Blockpodest	<350	<175	<20	qm	003070	1031,00	12,48	960			
■		■		Winkelpodest	<230	<115	<20	qm	006980	1019,00	5,20	400			
■		■		Tritt freitr.	<230	<115	8	qm	007080	892,00	4,99	384			
■		■	Platin mittel	Blockpodest	<350	<175	<20	qm	077678	1134,00	12,48	960			
■		■		Winkelpodest	<230	<115	<20	qm	077679	1053,00	5,20	400			
■		■		Tritt freitr.	<230	<115	8	qm	077681	907,00	4,99	384			
■		■	Platin schwarz	Blockpodest	<350	<175	<20	qm	077686	1134,00	12,48	960			
■		■		Winkelpodest	<230	<115	<20	qm	077687	1053,00	5,20	400			
■		■		Tritt freitr.	<230	<115	8	qm	077689	907,00	4,99	384			





Mindesthöhe bei Blockpodesten 12 cm | weitere rinnit Farben auf Anfrage

rinnit												· Mit hochwertigen Natursteinoberflächen · Durch Stahlsandstrahlen veredelt		WG 778	
Heuchelheim	Steinbach	Stadtroda	Ausführung		Format in cm				Art.Nr.	Preise in CHF		Frachtgewicht pro Einheit in kg			
			Farbe	Artikelbeschreibung	Länge	Breite	Höhe	ME		frei Lager/Bau ab 10 t	Kran-Entladung				
■		■	natural RI-03	Blockpodest	<350	<175	<20	qm	078461	1134,00	12,48	960			
■		■		Winkelpodest	<230	<115	<20	qm	078462	1053,00	5,20	400			
■		■		Tritt freitr.	<230	<115	8	qm	078464	907,00	4,99	384			
■		■	elegant RI-03	Blockpodest	<350	<175	<20	qm	078457	1134,00	12,48	960			
■		■		Winkelpodest	<230	<115	<20	qm	078458	1053,00	5,20	400			
■		■		Tritt freitr.	<230	<115	8	qm	078460	907,00	4,99	384			
■		■	organic RI-03	Blockpodest	<350	<175	<20	qm	078465	1134,00	12,48	960			
■		■		Winkelpodest	<230	<115	<20	qm	078466	1053,00	5,20	400			
■		■		Tritt freitr.	<230	<115	8	qm	078468	907,00	4,99	384			

Mindesthöhe bei Blockpodesten 12 cm | weitere rinnit Farben auf Anfrage

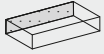
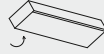
- > Die kleinste Verpackungseinheit bei Pflaster ist eine Lage
- > Verpackungsgrößen können durch Rundungen geringfügig abweichen
- > Frachtlage für Lieferungen von 1-5 Tonnen pauschal 280,00 CHF
- > Frachtlage für Lieferungen unter 10 Tonnen pauschal 180,00 CHF

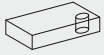
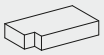
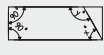
Podeste zulagen

Podeste Maßanfertigung rinnit, cultstone®			
Kopfbearbeitung Podeste 004120 14 CHF/St.	Hinterkante gestrahlt 004617 22 CHF/m 	Wassernase längs Stufen + Podeste 004624 22 CHF/m 	Wassernase kopfseitig 004623 12 CHF/St. 
Ausspar. rund Ø < 40, h < 20cm 007617 43 CHF/St. 	Ausspar. Rechteck < 40/40/20cm 007616 65 CHF/St. 	geschlossener Kopf -Podeste* 004132 87 CHF/St.	Gehrung in der Draufsicht** 004150 41 CHF/St. 
Ausspar. im Profil Stufen+Podeste 004717 65 CHF/m 	senkr. Kante gerundet r < 15 cm 076292 43 CHF/St. 	Gehrung längs 076447 109 CHF/m	Ausspar. im Profil Stufen/Podeste † 076455 125 CHF/m 
Kontraststreifen 4/2 cm (L < 200 cm) 078377 160 CHF/m 	Kopfbearbeitung cultstone® ohne Berechnung		

* inkl. Kopfbearbeitung ** spitzwinklige Kanten mit Fase 10 mm † Aussparung analog Signo Stufenplatten

Legende

RC 25 25% Recycling-Anteil
RC 40 40% Recycling-Anteil

30 30 Jahre Produktgarantie
20 20 Jahre Garantie auf Beschichtung RSF 5
Garantiert gleiches Farbspiel auf jeder Lage
Garantiert frei von Kalk-Ausblühungen

Mit Teflon® Oberflächenschutz
Mit Grundschutz
Mit Imprägnierung
Mit Beschichtung
Mit Farbschutz Color Protect

RSF 1 ★
RSF 3 ★★★
RSF 5 ★★★★★

Lieferzeiten

● Sofort lieferbar
▲ 3 Tage Lieferzeit
◆ Auftragsfertigung 1 – 2 Wochen
■ Auftragsfertigung 3 – 4 Wochen

Zubehör für Maßanfertigungen

Anschlusseisen	Beschreibung	Art.Nr.	Preis/Stk.
WG 797	Durchmesser 12 und 16 mm, Länge max. 57 cm	004151	42 CHF
	Durchmesser 20 und 25 mm, Länge max. 57 cm	004167	47 CHF
	Ø 12, L = 40 cm, schraubbar	004269	43 CHF
	Ø 12, L = 57 cm, schraubbar	004273	56 CHF
	Ø 16, L = 40 cm, schraubbar	004297	54 CHF
	Ø 16, L = 57 cm, schraubbar	004295	61 CHF
	Rückbiegeanschlußbewehrung 2-lagig, L = 125 cm	076367	79 CHF

Versetzhülsen	Beschreibung	Art.Nr.	Preis/Stk.
WG 797	RD 12 ZN verzinkt	004159	29 CHF
	RD 16 ZN verzinkt	004168	34 CHF
	RD 20 ZN verzinkt	004169	38 CHF
	RD 24 ZN verzinkt	004170	44 CHF
	RD 30 ZN verzinkt	004182	49 CHF
	RD 12 VA Edelstahl	004183	35 CHF
	RD 16 VA Edelstahl	004184	47 CHF
	RD 20 VA Edelstahl	004185	60 CHF
	RD 24 VA Edelstahl	004186	74 CHF
	RD 30 VA Edelstahl	004154	85 CHF
	Hülsendübel mit Querloch M10 x 50 VA	E1501140	18 CHF

inkl. Einbau

Edelstahl Abdeckkappen	Beschreibung	Art.Nr.	Preis/Stk.
WG 797	RD 12	E1501300	32 CHF
	RD 16	E1501301	38 CHF
	RD 20	E1501302	49 CHF
	RD 24	E1501303	58 CHF
	RD 30	E1501304	65 CHF

für Versetzhülsen

Versetzschlaufen	Beschreibung	Art.Nr.	Preis/Stk.
WG 797	Trichterseilösen RD 12	073400	20 CHF
	Trichterseilösen RD 16	073401	28 CHF
	Trichterseilösen RD 20	073402	35 CHF
	Trichterseilösen RD 24	073403	47 CHF
	Trichterseilösen RD 30	073404	64 CHF

Drehaufhänger	Beschreibung	Art.Nr.	Preis/Stk.
WG 797	RD 12	E1501100	206 CHF
	RD 16	E1501101	237 CHF
	RD 20	E1501106	283 CHF
	RD 24	E1501107	361 CHF

Ladungssicherung	Beschreibung	Art.Nr.	Preis/Stk.
WG 797	Eckenschutzelement (Pfandsystem)	002043	6 CHF

- > Die kleinste Verpackungseinheit bei Pflaster ist eine Lage
- > Verpackungsgrößen können durch Rundungen geringfügig abweichen
- > Frachtzulage für Lieferungen von 1-5 Tonnen pauschal 280,00 CHF
- > Frachtzulage für Lieferungen unter 10 Tonnen pauschal 180,00 CHF

LED Beleuchtungssystem

Technische Daten	
Spannung	24 Volt
Lichtfarbe	warmweiß, neutralweiß, RGB
Anschlussleistung	9,6 W/m (Weiss), 14,4 W/m (RGB)
Lichtstrom	max. 600 lm pro Meter
max. Länge	5000 mm
Biegeradius min.	> 60 mm

Eigenschaften
· Lichtleisten für gerichtetes und blendfreies Licht, zur Beleuchtung von Stufen, Wegen oder zum Akzentuieren von Gestaltungen
· Flexible LED-Module ermöglichen Einbau auch in Radienstufen, -podeste oder Sitzblöcke
· Steckerfertige Netzteile mit der Option zur Ansteuerung und Dimmen über App

Einbaumöglichkeiten



Blockstufe & Podest

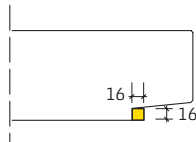

Signo Stufenplatte

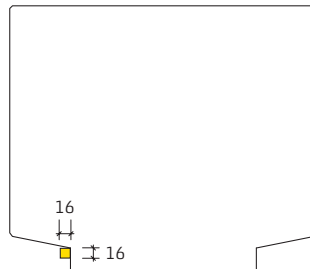

Signo Sitzblock

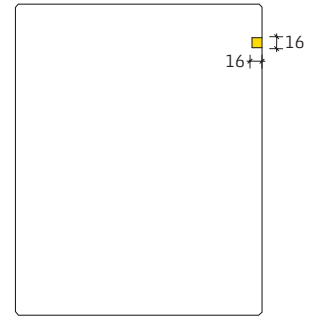

Intervallo Sitzblock

Maße in mm

LED Module		· Lichtleisten mit 24 Volt Versorgungsspannung · inklusive Einbau in Rinn Betonelemente		WG 783					
Heudelheim	Steinbach	Stadtroda	Ausführung		Preise in CHF		Gewicht pro Einheit in kg		
			Farbe	Beschreibung	ME	Art.Nr		frei Lager/Bau ab 10 t	Kran-Entladung
■	■	■	warmweiß	LED Lichtleiste RinnLUX, 16/16 mm	m	078231	462,00	0,00	0
■	■	■	neutralweiß	LED Lichtleiste RinnLUX, 16/16 mm	m	078232	462,00	0,00	0
■	■	■	RGB	LED Lichtleiste RinnLUX, 16/16 mm	m	078233	524,00	0,00	0

Zubehör		· Zubehör für das 24 Volt LED-Lichtleisten System		WG 783					
Heudelheim	Steinbach	Stadtroda	Ausführung		Preise in CHF		Gewicht pro Einheit in kg		
			Farbe	Beschreibung	ME	Art.Nr		frei Lager/Bau ab 10 t	Kran-Entladung
■	■	■		Anschlusskabel 2 m	Stk	078247	12,00	0,00	0
■	■	■		Anschlusskabel 5 m	Stk	078248	16,00	0,00	0
■	■	■		Anschlusskabel 15 m	Stk	078249	21,00	0,00	0
■	■	■		Anschlusskasten IP 65, 120 W	Stk	078288	380,00	0,00	0
■	■	■		Anschlusskasten IP 65, 120 W RGB	Stk	078234	452,00	0,00	0
■	■	■		App-Steuerung	Stk	078308	195,00	0,00	0
■	■	■		T-Verbinder	Stk	078293	19,00	0,00	0
■	■	■		Stopfen	Stk	078294	2,00	0,00	0

Legende

- 30 Jahre Produktgarantie
- 20 Jahre Garantie auf Beschichtung RSF 5
- Garantiert gleiches Farbspiel auf jeder Lage
- Garantiert frei von Kalk-Ausbühlungen

- Mit Teflon® Oberflächenschutz
- Mit Grundschutz
- Mit Imprägnierung
- Mit Beschichtung
- Mit Farbschutz Color Protect

Lieferzeiten

- Sofort lieferbar
- ▲ 3 Tage Lieferzeit
- ◆ Auftragsfertigung 1 - 2 Wochen
- Auftragsfertigung 3 - 4 Wochen

Licht im Stein

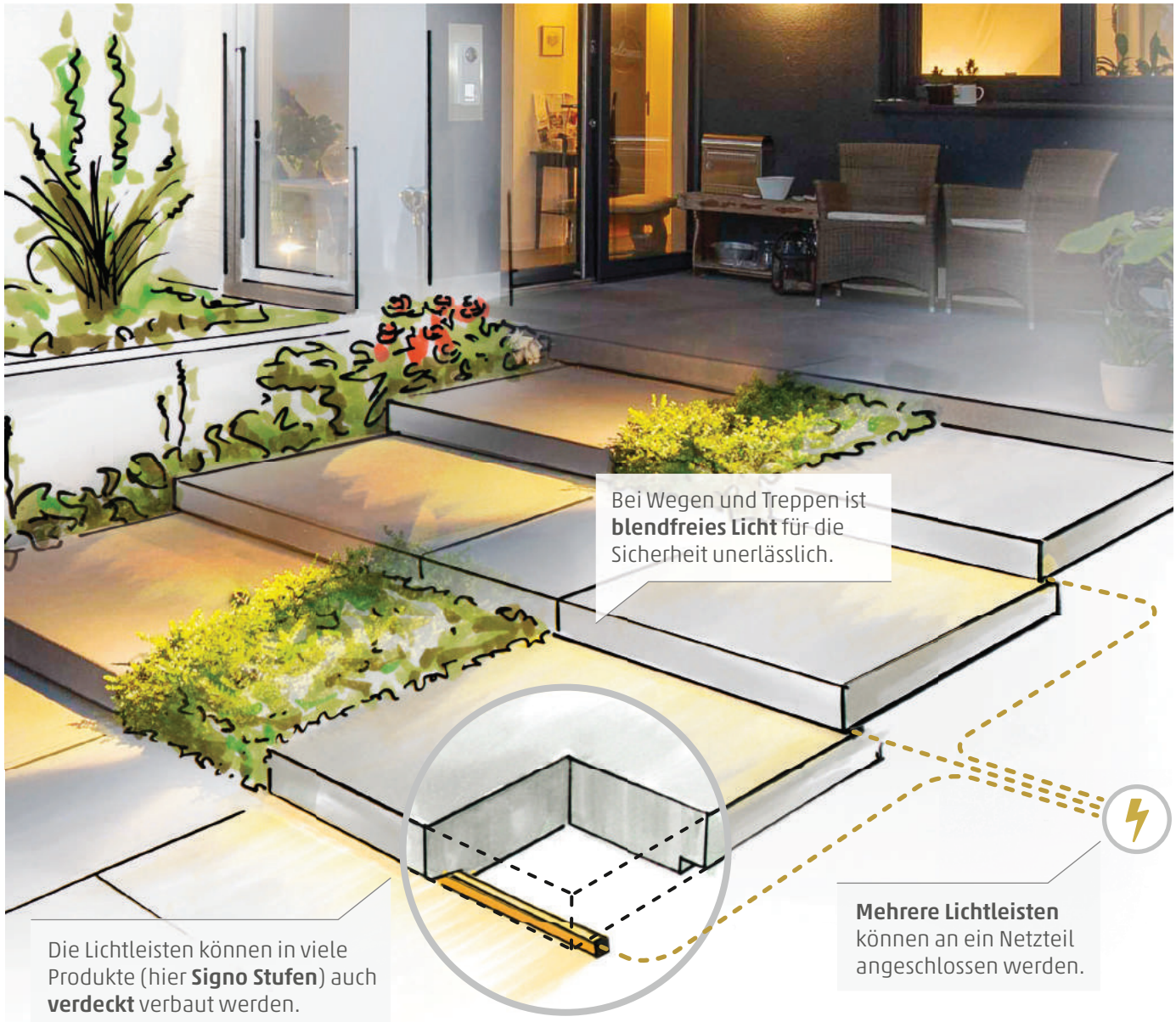

Licht als Gestaltungselement kann sowohl im Garten als auch im Hof und Eingangsbereich ein funktionaler Akzent sein. Die Leuchtelemente können in viele unserer Produkte integriert werden, darunter: Blockstufen, Signo Stufen- und Podeste, Sitzblöcke, Pfeiler, Mauerteile und Mauerwinkel.

Der Bestell-Ablauf: Anfrage des Produkts mit gewünschten Abmessungen und dem Vermerk „mit integrierter LED-Lichtleiste“ (genauere Angaben zur Platzierung von Vorteil) >>> Ausarbeitung eines Angebotes durch unsere hauseigene Technik-Abteilung >>> Prüfung und Beauftragung durch Kunde >>> Ausarbeitung eines Produktionsplans (benötigte Kabellänge oder Sitz des Anschlusskastens ist uns bei Beauftragung durch den Kunden vorzugeben) >>> Freigabe des Produktionsplans durch Kunde >>> Auftragsbestätigung mit Liefertermin an Kunde >>> Produktion.

- > Die kleinste Verpackungseinheit bei Pflaster ist eine Lage
- > Verpackungsgrößen können durch Rundungen geringfügig abweichen
- > Frachtlage für Lieferungen von 1-5 Tonnen pauschal 280,00 CHF
- > Frachtlage für Lieferungen unter 10 Tonnen pauschal 180,00 CHF

Intervallo Sitzblöcke

Technische Daten	
Norm	DIN EN 13198
Fase	5 mm
Höhe	40 - 60 cm möglich

Eigenschaften
· Sitzblock Nr. 8 und Nr. 9 mit Untermaß 3 mm
· Halbsteine und Viertelsteine auf Wunsch lieferbar (Kreise)
· Farbige Deckbeschichtung für alle cultstone® Oberflächen
· Passende Holzauflagen erhältlich

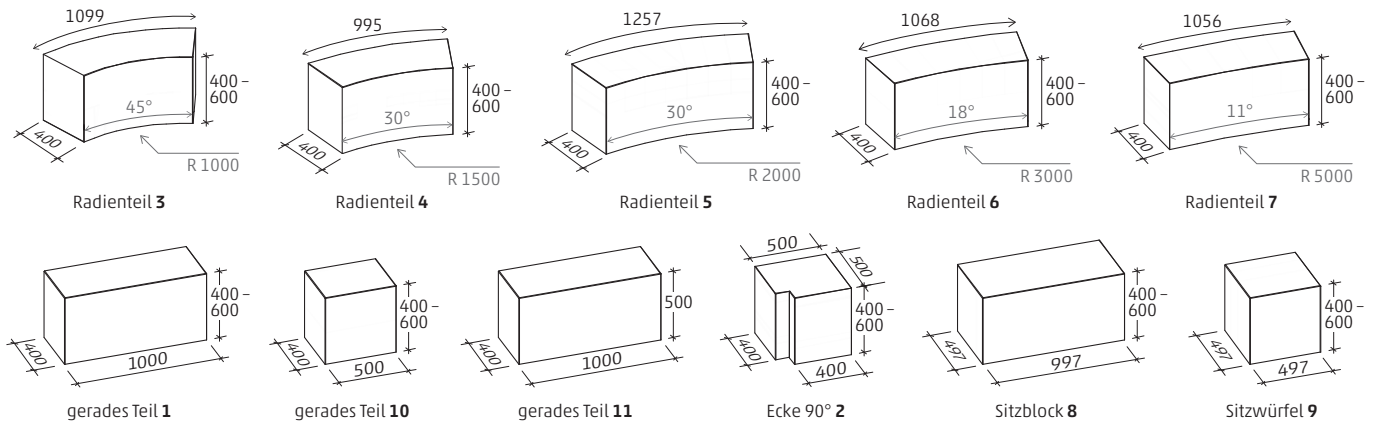

Steinmaß in mm

Oberflächen und Farben

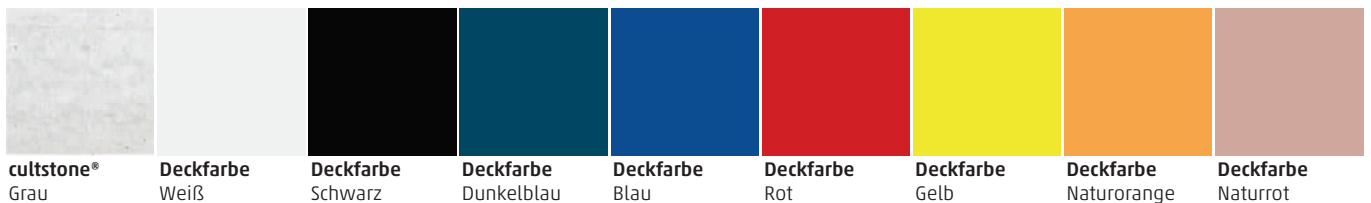

Zulagen			
Sitzbank i.d. Länge gerade abgest. 004672	Sitzbank i.d. Länge schräg abgest. 004673	Unterseite kalibriert +/- 2 mm 076361	Unterseite gefast & eben 076360
109 CHF/St.	202 CHF/St.	56 CHF/St.	30 CHF/St.

Legende

- 30 Jahre Produktgarantie
- 20 Jahre Garantie auf Beschichtung RSF 5
- Garantiert gleiches Farbspiel auf jeder Lage
- Garantiert frei von Kalk-Ausblühungen

- Mit Teflon® Oberflächenschutz
- Mit Grundschutz **RSF 1 ★**
- Mit Imprägnierung **RSF 3 ★★★**
- Mit Beschichtung **RSF 5 ★★★★★**
- Mit Farbschutz Color Protect

Lieferzeiten

- Sofort lieferbar
- 3 Tage Lieferzeit
- Auftragsfertigung 1 - 2 Wochen
- Auftragsfertigung 3 - 4 Wochen

cultstone®

· Lunkefreie Oberfläche & hochfester Beton
· Höchste Frost-Tausalzwidehrstandsfähigkeit & Verschleißfestigkeit

WG 318

Heuchelheim	Steinbach	Stadtroda	Ausführung		Format in cm				Winkel	ME	Art.Nr.	Preise in CHF		Frachtgewicht pro Einheit in kg
			Farbe	Nummer	Länge	Breite	Höhe	Radius innen (cm)				frei Lager/Bau ab 10 t	Kran-Entladung	
■		■	Grau	1	100	40	40-60			Stk	005365	576,00	9,10	700
■		■		2	50	40	40-60	Ecke	90°	Stk	077822	555,00	9,10	700
■		■		3	110	40	40-60	100	45°	Stk	077823	555,00	9,10	700
■		■		4	99,5	40	40-60	150	30°	Stk	077824	555,00	9,10	700
■		■		5	125,7	40	40-60	200	30°	Stk	077825	555,00	9,10	700
■		■		6	106,8	40	40-60	300	18°	Stk	077826	555,00	9,10	700
■		■		7	105,6	40	40-60	500	11,25°	Stk	077827	555,00	9,10	700
■		■		8	100	50	40-60			Stk	005325	710,00	9,10	700
■		■		9	50	50	40-60			Stk	005319	417,00	9,10	700
■		■		10	50	40	40-60			Stk	077959	359,00	9,10	700
■		■		11	100	40	50			Stk	078064	555,00	9,10	700

Deckfarbe

· Deckbeschichtung für cultstone Oberflächen

WG 782

Heuchelheim	Steinbach	Stadtroda	Ausführung		ME	Art.Nr.	Preise in CHF		Gewicht pro Einheit in kg
			Farbe	Artikelbeschreibung			frei Lager/Bau ab 10 t	Kran-Entladung	
■		■	Weiß		qm	079200	104,00	0,00	0
■		■	Schwarz		qm	079201	104,00	0,00	0
■		■	Dunkelblau		qm	079202	104,00	0,00	0
■		■	Blau		qm	079203	104,00	0,00	0
■		■	Rot		qm	079204	104,00	0,00	0
■		■	Gelb		qm	079205	104,00	0,00	0
■		■	Naturorange		qm	079206	104,00	0,00	0
■		■	Naturrot		qm	079207	104,00	0,00	0
■		■	Naturgrün		qm	079208	104,00	0,00	0
■		■	Naturbraun		qm	079209	104,00	0,00	0
■		■	Naturblau		qm	079210	104,00	0,00	0

weiterblättern

- > Die kleinste Verpackungseinheit bei Pflaster ist eine Lage
- > Verpackungsgrößen können durch Rundungen geringfügig abweichen
- > Frachzulage für Lieferungen von 1-5 Tonnen pauschal 280,00 CHF
- > Frachzulage für Lieferungen unter 10 Tonnen pauschal 180,00 CHF

Heuchelheim	Steinbach	Stadtroda	Ausführung		Format in cm				ME	Art.Nr	Preise in CHF		Frachtgewicht pro Einheit in kg	
			Farbe	Nummer	Länge	Breite	Höhe	Radius innen (cm)			Winkel	frei Lager/Bau ab 10 t		Kran-Entladung
■		■	Basalt	1	100	40	40-60			Stk	005360	504,00	9,10	700
■		■		2	50	40	40-60	Ecke	90°	Stk	077816	483,00	9,10	700
■		■		3	110	40	40-60	100	45°	Stk	077817	483,00	9,10	700
■		■		4	99,5	40	40-60	150	30°	Stk	077818	483,00	9,10	700
■		■		5	125,7	40	40-60	200	30°	Stk	077819	483,00	9,10	700
■		■		6	106,8	40	40-60	300	18°	Stk	077820	483,00	9,10	700
■		■		7	105,6	40	40-60	500	11,25°	Stk	077821	483,00	9,10	700
■		■		8	100	50	40-60			Stk	077814	596,00	9,10	700
■		■		9	50	50	40-60			Stk	077815	411,00	9,10	700
■		■		10	50	40	40-60			Stk	078149	318,00	9,10	700
■		■	Platin mittel	1	100	40	40-60			Stk	077717	545,00	9,10	700
■		■		2	50	40	40-60	Ecke	90°	Stk	077721	545,00	9,10	700
■		■		3	110	40	40-60	100	45°	Stk	077722	545,00	9,10	700
■		■		4	99,5	40	40-60	150	30°	Stk	077723	545,00	9,10	700
■		■		5	125,7	40	40-60	200	30°	Stk	077724	545,00	9,10	700
■		■		6	106,8	40	40-60	300	18°	Stk	077725	545,00	9,10	700
■		■		7	105,6	40	40-60	500	11,25°	Stk	077726	545,00	9,10	700
■		■		8	100	50	40-60			Stk	077719	679,00	9,10	700
■		■		9	50	50	40-60			Stk	077720	452,00	9,10	700
■		■		10	50	40	40-60			Stk	077962	370,00	9,10	700
■		■	Platin schwarz	1	100	40	40-60			Stk	077727	545,00	9,10	700
■		■		2	50	40	40-60	Ecke	90°	Stk	077731	545,00	9,10	700
■		■		3	110	40	40-60	100	45°	Stk	077732	545,00	9,10	700
■		■		4	99,5	40	40-60	150	30°	Stk	077733	545,00	9,10	700
■		■		5	125,7	40	40-60	200	30°	Stk	077734	545,00	9,10	700
■		■		6	106,8	40	40-60	300	18°	Stk	077812	545,00	9,10	700
■		■		7	105,6	40	40-60	500	11,25°	Stk	077813	545,00	9,10	700
■		■		8	100	50	40-60			Stk	077729	679,00	9,10	700
■		■		9	50	50	40-60			Stk	077730	452,00	9,10	700
■		■		10	50	40	40-60			Stk	077963	370,00	9,10	700

Legende

- 30 Jahre Produktgarantie
- 20 Jahre Garantie auf Beschichtung RSF 5
- Garantiert gleiches Farbspiel auf jeder Lage
- Garantiert frei von Kalk-Ausbühlungen

- Mit Teflon® Oberflächenschutz
- Mit Grundschutz **RSF 1 ★**
- Mit Imprägnierung **RSF 3 ★★★**
- Mit Beschichtung **RSF 5 ★★★★★**
- Mit Farbschutz Color Protect

Lieferzeiten

- Sofort lieferbar
- 3 Tage Lieferzeit
- Auftragsfertigung 1 - 2 Wochen
- Auftragsfertigung 3 - 4 Wochen

Bankauflagen für Intervallo Sitzblöcke

Technische Daten
Kambala Holz; FSC® zertifiziert
Edelstahl-Unterkonstruktion mit 2 cm Höhe
Inklusive Befestigungsmaterial zur bauseitigen Montage

Eigenschaften
<ul style="list-style-type: none"> • Holzoberfläche unbehandelt oder geölt (gegen Aufpreis) • Holzarten europäische Eiche, Douglasie oder Lärche auf Anfrage

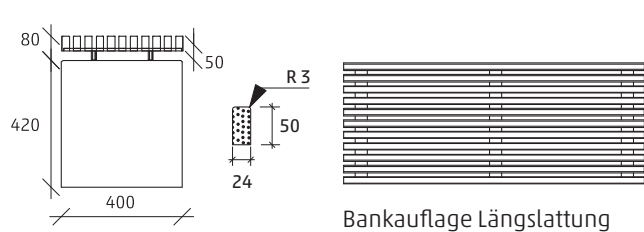

Bankauflage Längslattung

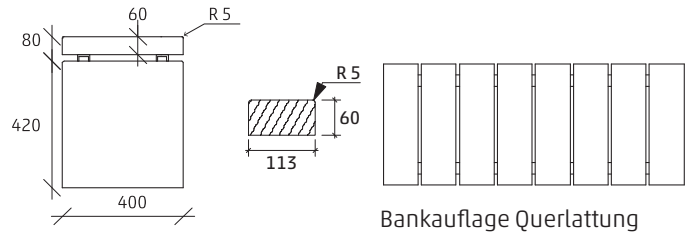

Bankauflage Querlattung

Maße in mm

Holz													Ausführung LÄNGS oder QUER-Lattung, mit und ohne Rückenlehne		WG 320	
Heuchelheim	Steinbach	Stadtroda	Ausführung		Format in cm				Art.Nr	Preise in CHF			Frachtgewicht pro Einheit in kg			
			Farbe	Beschreibung	Länge	Breite	Höhe	Radius innen (cm)		Winkel	frei Lager/Bau ab 10 t	Kran-Entladung				
■	■	■	LÄNGS	gerades Teil	100	40	8			076159	514,00	3,25	250			
■	■	■		gerades Teil	100	50	8			077989	617,00	3,25	250			
■	■	■		Rückenlehne	38	45	5			076138	361,00	3,25	250			
■	■	■	QUER	gerades Teil	100	40	8			003661	433,00	3,25	250			
■	■	■		gerades Teil	100	50	8			077988	617,00	3,25	250			
■	■	■		Radienteil	110	40	8	100	45	003749	510,00	3,25	250			
■	■	■		Radienteil	99,5	40	8	150	30	003764	489,00	3,25	250			
■	■	■		Radienteil	125,6	40	8	200	30	003767	561,00	3,25	250			
■	■	■		Radienteil	106,8	40	8	300	18	003769	607,00	3,25	250			
■	■	■		Radienteil	105,6	40	8	500	11,25	003771	607,00	3,25	250			
■	■	■	QUER + Lehne	gerades Teil	100	40	8			003662	1053,00	5,20	400			
■	■	■		Radienteil	110	40	8	100	45	003762	1066,00	5,20	400			
■	■	■		Radienteil	99,5	40	8	150	30	003766	1231,00	5,20	400			
■	■	■		Radienteil	125,6	40	8	200	30	003768	1540,00	5,20	400			
■	■	■		Radienteil	106,8	40	8	300	18	003770	1128,00	5,20	400			
■	■	■		Radienteil	105,6	40	8	500	11,25	003772	1128,00	5,20	400			

Holz ist ein Naturprodukt, beim Einsatz im Außenbereich ergeben sich durch Quellen und Schwinden des Holzes und durch Witterungseinflüsse – je nach Holzart – relativ leicht Risse in der Holzoberfläche; andere neigen zu Harzaustritt. Vor diesem Hintergrund können wir keine Garantie für Anstriche, Risse im Holz, Fleckenbildung durch Auswaschungen sowie Harzaustritt bei Nadelhölzern gewähren.

Pflege													WG 320	
Heuchelheim	Steinbach	Stadtroda	Ausführung				Art.Nr	Preise in CHF			Gewicht pro Einheit in kg			
			Farbe	Artikelbeschreibung	Inhalt (ml)	ME		frei Lager/Bau ab 10 t	Kran-Entladung					
●	●	●		Pflege-Öl	750	Stk	003667	43,00	0,01		1			

ZULAGE: Ölaufbau f. Kambala Holz 100 cm ohne Lehne (Art.Nr. 000127) zu je 77 CHF
 Ölaufbau f. Kambala Holz 100 cm mit Lehne (Art.Nr. 000128) zu je 146 CHF

- > Die kleinste Verpackungseinheit bei Pflaster ist eine Lage
- > Verpackungsgrößen können durch Rundungen geringfügig abweichen
- > Frachtzulage für Lieferungen von 1-5 Tonnen pauschal 280,00 CHF
- > Frachtzulage für Lieferungen unter 10 Tonnen pauschal 180,00 CHF

Intervallo light Sitzblöcke

Technische Daten	
Norm	DIN EN 13198
Fase	3 mm
Ausstattung	mit Kunststofffüßen an der Unterseite

Eigenschaften

- Schlankes und zugleich stabiles Design
- Moderne Optik
- Aufgrund des Gewichts leicht zu transportieren
- Ein nachträgliches Aufstellen ist problemlos möglich

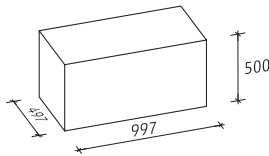

tatsächliches Gewicht 166 kg

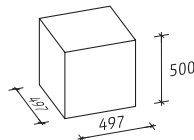

tatsächliches Gewicht 83 kg

Querschnitt

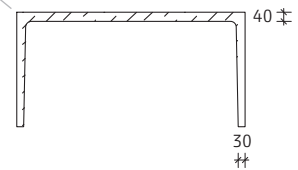

Maß in mm

Oberflächen und Farben



rinnit
Basalt

rinnit

- Mit hochwertigen Natursteinoberflächen
- Durch Stahlsandstrahlen veredelt

WG 319

Heuchelheim	Steinbach	Stadtroda	Ausführung		Format in cm				Radius innen (cm)	Winkel	ME	Art.Nr	Preise in CHF		Frachtgewicht pro Einheit in kg
			Farbe	Nummer	Länge	Breite	Höhe	frei Lager/Bau ab 10 t					Kran-Entladung		
■		■	Basalt		50	50	50				Stk	078176	525,00	3,90	300
■		■			100	50	50				Stk	078175	699,00	7,80	600

Legende

- 30 Jahre Produktgarantie
- 20 Jahre Garantie auf Beschichtung RSF 5
- Garantiert gleiches Farbspiel auf jeder Lage
- Garantiert frei von Kalk-Ausbühlungen

- Mit Teflon® Oberflächenschutz
- Mit Grundschutz
- Mit Imprägnierung
- Mit Beschichtung
- Mit Farbschutz Color Protect

Lieferzeiten

- Sofort lieferbar
- ▲ 3 Tage Lieferzeit
- ◆ Auftragsfertigung 1 – 2 Wochen
- Auftragsfertigung 3 – 4 Wochen

Modus light Sitzgruppe

Technische Daten	
Norm	DIN EN 13198
Fase	3 mm
Belastbarkeit	bis 150 kg/m ² (im privaten Bereich)

Eigenschaften

- Schlankes und zugleich stabiles Design
- Ein nachträgliches Aufstellen ist problemlos möglich
- Nur 6 cm Materialdicke

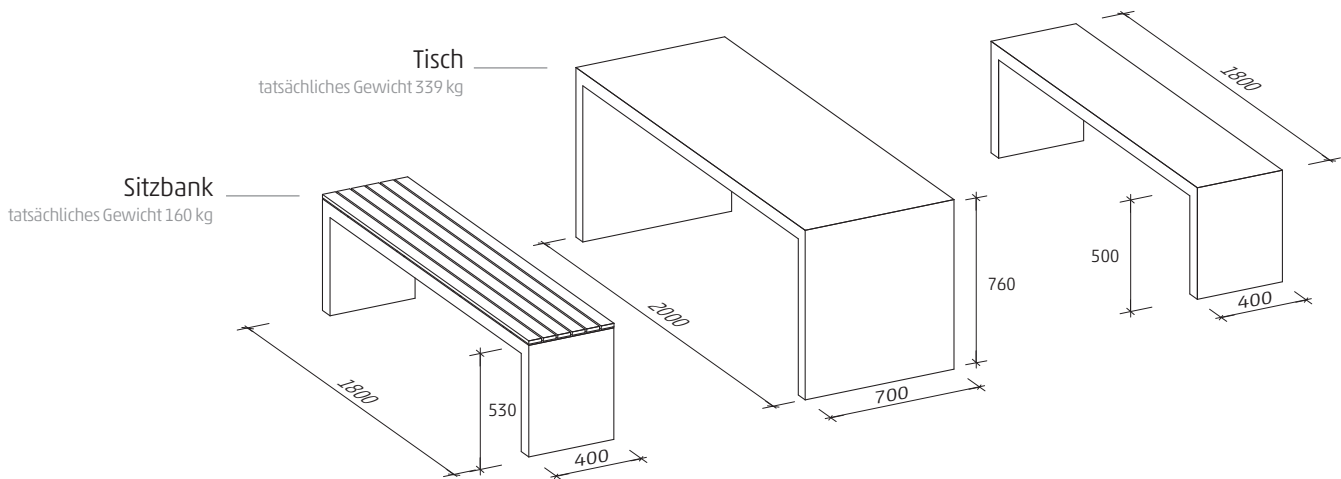

Maß in mm

Oberflächen und Farben



rinnit
Basalt

rinnit

- Mit hochwertigen Natursteinoberflächen
- Durch Stahlsandstrahlen veredelt

WG 317

Heuchelheim	Steinbach	Stadtroda	Ausführung		Format in cm				Art.Nr.	Preise in CHF		Frachtgewicht pro Einheit in kg
			Farbe	Artikelbeschreibung	Länge	Breite	Höhe	ME		frei Lager/Bau ab 10 t	Kran-Entladung	
■		■	Basalt	Sitzbank	180	40	50	Stk	078167	1008,00	9,75	750
		■		Tisch	200	70	76	Stk	078168	1554,00	19,50	1.500

Holz

- Längslattung mit 5 mm gerundeten Kanten (verschraubt)
- Holzart Kambala mit unbehandelter Oberfläche

WG 320

Heuchelheim	Steinbach	Stadtroda	Ausführung		ME	Art.Nr.	Preise in CHF		Frachtgewicht pro Einheit in kg
			Farbe	Artikelbeschreibung			frei Lager/Bau ab 10 t	Kran-Entladung	
■				Holzauflage f. Bank	Stk	003734	483,00	3,25	250

- › Die kleinste Verpackungseinheit bei Pflaster ist eine Lage
- › Verpackungsgrößen können durch Rundungen geringfügig abweichen
- › Frachtzulage für Lieferungen von 1-5 Tonnen pauschal 280,00 CHF
- › Frachtzulage für Lieferungen unter 10 Tonnen pauschal 180,00 CHF

Signo Sitzblöcke

Technische Daten	
Norm	DIN EN 13198 (Sitzblöcke)
Fase	3 mm (Kanten)
Höhengenaugigkeit	+/- 2 mm (Unterkante gefast)

Eigenschaften
· Möblierungselemente mit schwebendem Charakter
· Auf Wunsch mit LED Beleuchtung
· Passende Holzauflagen auf Anfrage
· Optional mit kalibrierter Aufstandsfläche zur Aufstellung auf geeigneten ebenen Flächen

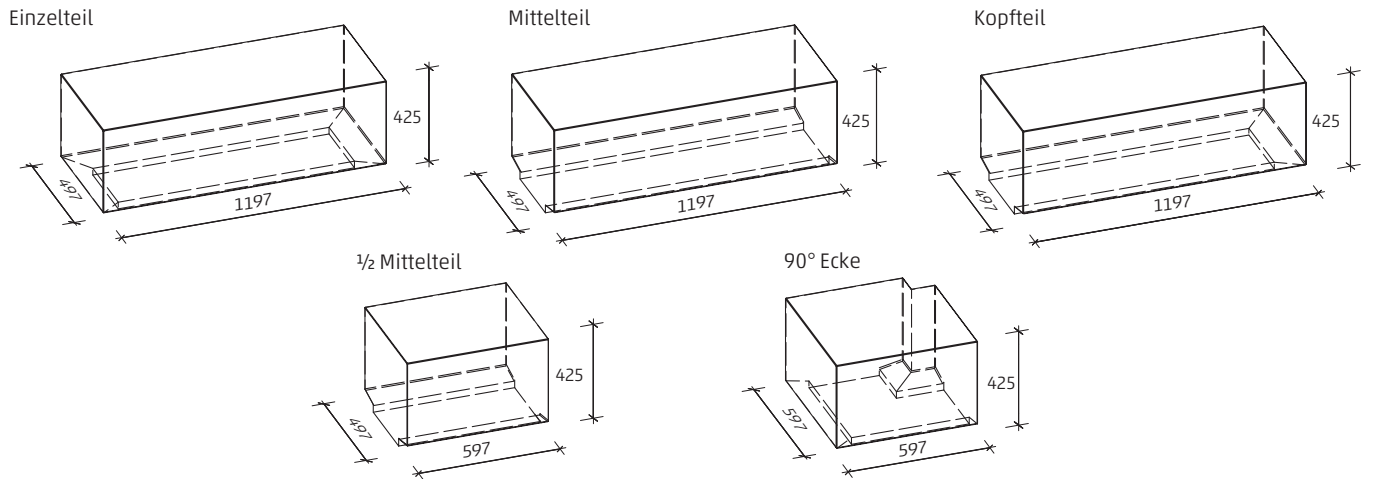

Holzauflagen Querlattung

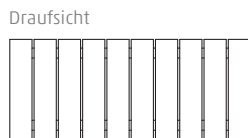
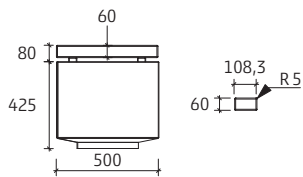

Holzauflagen Längslattung

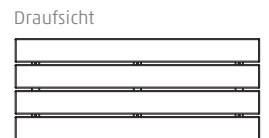
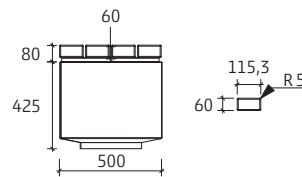

Maße in mm

Oberflächen und Farben



silkstone® natural SI-03 **silkstone®** elegant SI-03 **silkstone®** organic SI-03

Zulagen

Unterseite kalibriert +/- 2 mm

076361

56 CHF/St.

Legende

- 30 Jahre Produktgarantie
- 20 Jahre Garantie auf Beschichtung RSF 5
- Garantiert gleiches Farbspiel auf jeder Lage
- Garantiert frei von Kalk-Ausblühungen

- Mit Teflon® Oberflächenschutz
- Mit Grundschutz **RSF 1 ★**
- Mit Imprägnierung **RSF 3 ★★★**
- Mit Beschichtung **RSF 5 ★★★★★**
- Mit Farbschutz Color Protect

Lieferzeiten

- Sofort lieferbar
- 3 Tage Lieferzeit
- Auftragsfertigung 1 - 2 Wochen
- Auftragsfertigung 3 - 4 Wochen

silkstone®

neo³

- Mit hochwertigen Natursteinoberflächen
- Durch Feinstrahlen veredelt

WG 326

Heuchelheim	Steinbach	Stadtroda	Ausführung		Format in cm				Art.Nr.	Preise in CHF		Frachtgewicht pro Einheit in kg
			Farbe	Artikelbeschreibung	Länge	Breite	Höhe	ME		frei Lager/Bau ab 10 t	Kran-Entladung	
■		■	natural SI-03	Einzelteil	120	50	42,5	Stk	078271	710,00	9,10	700
■		■		Kopfteil	120	50	42,5	Stk	078272	699,00	9,10	700
■		■		Mittelteil	120	50	42,5	Stk	078273	710,00	9,10	700
■		■		Ecke 90°	60	60	42,5	Stk	078274	473,00	9,10	700
■		■		halbes Mittelteil	60	50	42,5	Stk	078275	524,00	9,10	700
■		■	elegant SI-03	Einzelteil	120	50	42,5	Stk	078276	710,00	9,10	700
■		■		Kopfteil	120	50	42,5	Stk	078277	699,00	9,10	700
■		■		Mittelteil	120	50	42,5	Stk	078278	710,00	9,10	700
■		■		Ecke 90°	60	60	42,5	Stk	078279	473,00	9,10	700
■		■		halbes Mittelteil	60	50	42,5	Stk	078280	524,00	9,10	700
■		■	organic SI-03	Einzelteil	120	50	42,5	Stk	078281	710,00	9,10	700
■		■		Kopfteil	120	50	42,5	Stk	078282	699,00	9,10	700
■		■		Mittelteil	120	50	42,5	Stk	078283	710,00	9,10	700
■		■		Ecke 90°	60	60	42,5	Stk	078284	473,00	9,10	700
■		■		halbes Mittelteil	60	50	42,5	Stk	078285	524,00	9,10	700

Holz

- Ausführung LÄNGS oder QUER-Lattung
- Holzart Kambala mit unbehandelter Oberfläche

WG 320

Heuchelheim	Steinbach	Stadtroda	Ausführung		Format in cm				Art.Nr.	Preise in CHF		Frachtgewicht pro Einheit in kg
			Farbe	Artikelbeschreibung	Länge	Breite	Höhe	ME		frei Lager/Bau ab 10 t	Kran-Entladung	
■			QUER	gerades Teil	120	50	8	Stk	003891	485,00	3,25	250
■				gerades Teil	60	50	8	Stk	003892	599,00	3,25	250
■				Eckteil	60	50	8	Stk	003893	495,00	3,25	250
■			LÄNGS	gerades Teil	120	50	8	Stk	003894	510,00	3,25	250
■				gerades Teil	60	50	8	Stk	003895	589,00	3,25	250
■				Eckteil	60	50	8	Stk	003896	642,00	3,25	250

- > Die kleinste Verpackungseinheit bei Pflaster ist eine Lage
- > Verpackungsgrößen können durch Rundungen geringfügig abweichen
- > Frachtzulage für Lieferungen von 1-5 Tonnen pauschal 280,00 CHF
- > Frachtzulage für Lieferungen unter 10 Tonnen pauschal 180,00 CHF

Designelemente

Technische Daten	
Norm	DIN EN 13198
Auslieferung	inklusive Versetzschnäben (bei Pill, Pebble, Peanut)

Eigenschaften

- Designelemente für aussergewöhnliche Gestaltungen
- Pill & Pebble mit Versetzhülsen RD 12
- Peanut mit Versetzhülsen RD 16

i cultstone® Elemente auch lieferbar mit
>>> Deckbeschichtungen, siehe Seite 138

Pill
324 kg
1,43 m²



Pebble
800 kg
2,56 m²



Peanut
1060 kg
3,97 m²



Schirmständer
Solis

79 kg



60 kg



Oberflächen und Farben

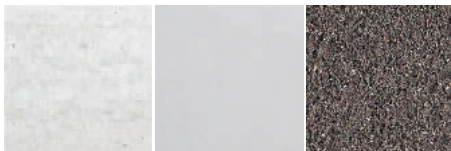

cultstone®
Grau

cultstone®
Weiß

rinnit
Basalt

Legende

- 30 Jahre Produktgarantie
- 20 Jahre Garantie auf Beschichtung RSF 5
- Garantiert gleiches Farbspiel auf jeder Lage
- Garantiert frei von Kalk-Ausblühungen

- Mit Teflon® Oberflächenschutz
- Mit Grundschutz **RSF 1 ★**
- Mit Imprägnierung **RSF 3 ★★★**
- Mit Beschichtung **RSF 5 ★★★★★**
- Mit Farbschutz Color Protect

Lieferzeiten

- Sofort lieferbar
- 3 Tage Lieferzeit
- Auftragsfertigung 1 – 2 Wochen
- Auftragsfertigung 3 – 4 Wochen

cultstone®

· Lunkerfreie Oberfläche & hochfester Beton
 · Höchste Frost-Tausalz widerstandsfähigkeit & Verschleißfestigkeit

WG 345

Heuchelheim	Steinbach	Stadtroda	Ausführung		Format in cm				Art.Nr.	Preise in CHF		Frachtgewicht pro Einheit in kg
			Farbe	Artikelbeschreibung	Länge	Breite	Höhe	ME		frei Lager/Bau ab 10 t	Kran-Entladung	
■		■	Grau	Pill	80	80	42	Stk	075841	617,00	10,40	800
■		■		Pebble	117,6	87,5	49,8	Stk	078180	895,00	10,40	800
■		■		Peanut	173	94	76	Stk	078185	1585,00	19,50	1.500
■		■		Solis eckig	60	60	12	Stk	078380	771,00	10,40	800
■		■		Solis rund	80	80	12	Stk	078383	823,00	10,40	800
■		■	Weiß	Pill	80	80	42	Stk	075840	617,00	10,40	800
■		■		Pebble	117,6	87,5	49,8	Stk	078181	895,00	10,40	800
■		■		Peanut	173	94	76	Stk	078186	1585,00	19,50	1.500
■		■		Solis eckig	60	60	12	Stk	078381	771,00	10,40	800
■		■		Solis rund	80	80	12	Stk	078384	823,00	10,40	800

rinnit

· Mit hochwertigen Natursteinoberflächen
 · Durch Stahlsandstrahlen veredelt

WG 345

Heuchelheim	Steinbach	Stadtroda	Ausführung		Format in cm				Art.Nr.	Preise in CHF		Frachtgewicht pro Einheit in kg
			Farbe	Artikelbeschreibung	Länge	Breite	Höhe	ME		frei Lager/Bau ab 10 t	Kran-Entladung	
■		■	Basalt	Pill	80	80	42	Stk	075859	638,00	10,40	800
■		■		Pebble	117,6	87,5	49,8	Stk	078182	905,00	10,40	800
■		■		Peanut	173	94	76	Stk	078187	1709,00	19,50	1.500
■		■		Solis eckig	60	60	12	Stk	078382	854,00	10,40	800
■		■		Solis rund	80	80	12	Stk	078385	905,00	10,40	800

- > Die kleinste Verpackungseinheit bei Pflaster ist eine Lage
- > Verpackungsgrößen können durch Rundungen geringfügig abweichen
- > Frachtlage für Lieferungen von 1-5 Tonnen pauschal 280,00 CHF
- > Frachtlage für Lieferungen unter 10 Tonnen pauschal 180,00 CHF

Brunnen

Technische Daten

Norm	DIN EN 13198
Lieferumfang	Komplettsset mit Becken, Gitterrost, Pumpe und Anschlusszubehör; Kaskadenbrunnen Pumpenset separat

Eigenschaften

- Leichter Aufbau und Pflege
- Kaskadenbrunnen individuell zusammenstellbar
- LED Beleuchtung optional

Trio

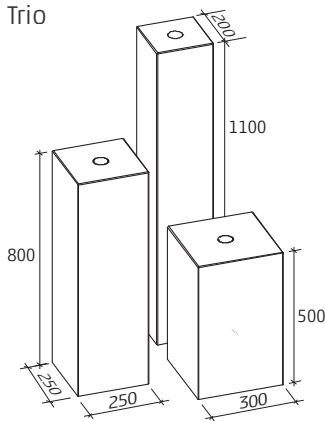

Trio mini

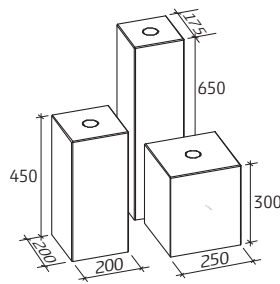

Cubus

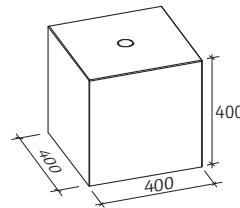

Plate

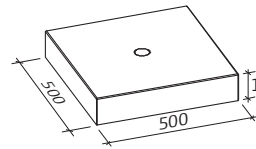

Sileno

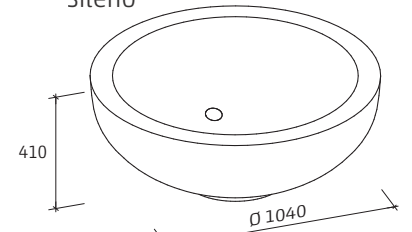

Pill

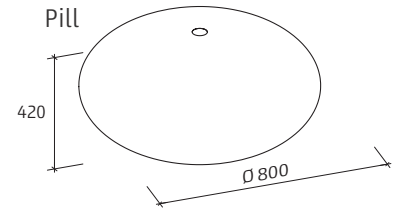

Signo Kaskadenbrunnen

Auslaufelement

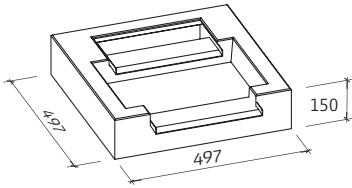

Mittелеlemente in unterschiedlichen Längen

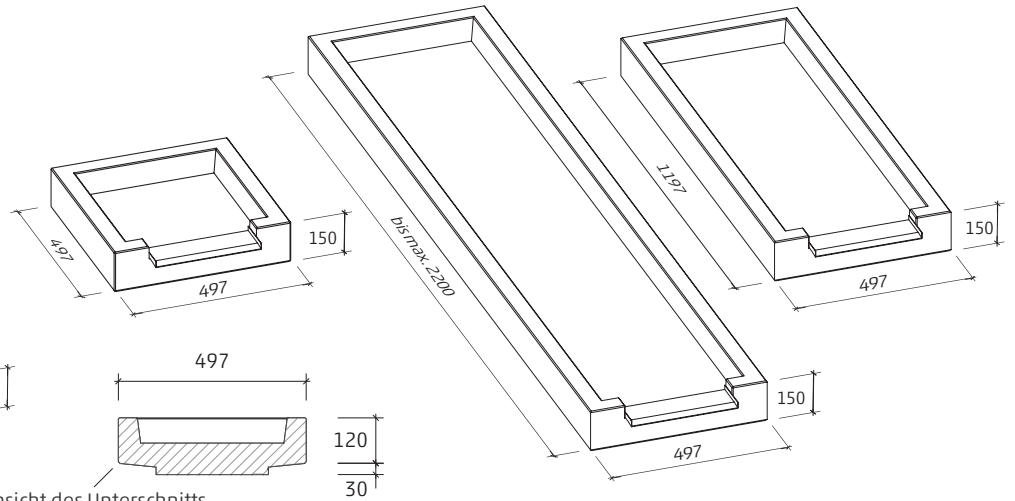

Abflusselement

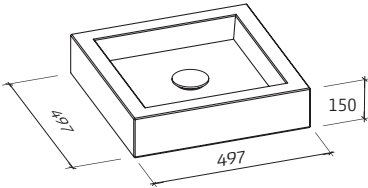

Detailansicht des Unterschnitts

Steinmaß in mm

Oberflächen und Farben



rinnit
Basalt

Legende

- 30 Jahre Produktgarantie
- 20 Jahre Garantie auf Beschichtung RSF 5
- Garantiert gleiches Farbspiel auf jeder Lage
- Garantiert frei von Kalk-Ausblühungen

- Mit Teflon® Oberflächenschutz
- Mit Grundschutz
- Mit Imprägnierung
- Mit Beschichtung
- Mit Farbschutz Color Protect

Lieferzeiten

- Sofort lieferbar
- ▲ 3 Tage Lieferzeit
- ◆ Auftragsfertigung 1 - 2 Wochen
- Auftragsfertigung 3 - 4 Wochen

rinnit

- Quellsteinbrunnen im Komplettsset
- Durch Stahlsandstrahlen veredelt
- Mit hochwertigen Natursteinoberflächen

WG 343

Heuchelheim	Steinbach	Stadtroda	Ausführung		Format in cm				Art.Nr.	Preise in CHF		Frachtgewicht pro Einheit in kg
			Farbe	Artikelbeschreibung	Länge	Breite	Höhe	ME		frei Lager/Bau ab 10 t	Kran-Entladung	
■		■	Basalt	Trio	20	20	110	Stk	077152	2368,00	12,35	950
■		■		Trio Mini	17,5	17,5	65	Stk	077125	1544,00	6,50	500
■		■		Cubus	40	40	40	Stk	077128	813,00	9,10	700
■		■		Plate	50	50	10	Stk	077127	823,00	6,50	500
■		■		Pill	80	80	42	Stk	077957	1410,00	10,40	800
■		■		Brunnen Sileno	104	104	41	Stk	078166	1338,00	0,00	0

Komplettsset jeweils inklusive Becken, Gitterrost oder Abdeckung GFK, Pumpe und Verteiler

Zubehör

- Beleuchtungssets für Quellsteinbrunnen
- Ring-Module mit 50 mm Durchmesser

WG 343

Heuchelheim	Steinbach	Stadtroda	Ausführung		ME	Art.Nr.	Preise in CHF		Frachtgewicht pro Einheit in kg
			Farbe	Artikelbeschreibung			frei Lager/Bau ab 10 t	Kran-Entladung	
■		■		Set für 1 Bohrung	Stk	076466	139,00	0,65	50
■		■		Set für 3 Bohrungen	Stk	076465	370,00	0,65	50

rinnit

- Individuell zusammenstellbarer Kaskadenbrunnen
- Durch Stahlsandstrahlen veredelt
- Mit hochwertigen Natursteinoberflächen

WG 343

Heuchelheim	Steinbach	Stadtroda	Ausführung		Format in cm				Art.Nr.	Preise in CHF		Frachtgewicht pro Einheit in kg
			Farbe	Artikelbeschreibung	Länge	Breite	Höhe	ME		frei Lager/Bau ab 10 t	Kran-Entladung	
■		■	Basalt	Auslaufelement	50	50	15	Stk	003880	876,00	7,80	600
■		■		Mittelement	50	50	15	Stk	003881	504,00	7,80	600
■		■		Mittelement	120	50	15	Stk	003882	668,00	15,60	1.200
■		■		Mittelement	< 220	50	15	m	003883	823,00	7,80	600
■		■		Abflusselement	50	50	15	Stk	003884	514,00	7,80	600

Zubehör

- Zubehör für Kaskadenbrunnen

WG 343

Heuchelheim	Steinbach	Stadtroda	Ausführung		Format in cm				Art.Nr.	Preise in CHF		Gewicht pro Einheit in kg
			Farbe	Artikelbeschreibung	Länge	Breite	Höhe	ME		frei Lager/Bau ab 10 t	Kran-Entladung	
■		■		Pumpenset				Stk	077338	783,00	0,00	0

- > Die kleinste Verpackungseinheit bei Pflaster ist eine Lage
- > Verpackungsgrößen können durch Rundungen geringfügig abweichen
- > Frachtzulage für Lieferungen von 1-5 Tonnen pauschal 280,00 CHF
- > Frachtzulage für Lieferungen unter 10 Tonnen pauschal 180,00 CHF

Pflanzgefäße

Technische Daten	
Norm	DIN EN 13198
Lieferumfang	mit Gummipuffer an der Unterseite (25 mm dick) und beiliegender Befüllanleitung
Ausstattung	mit mittigem Bodenablauf

Eigenschaften
· Alle Gefäße mit der korrekten Befüllung frostsicher
· Cubico Pflanzgefäße durch gleiches Raster sehr gut kombinierbar mit Terrassenplatten sowie Intervallo Sitzblöcken und Sitzwürfeln
· Ideal zur modernen Außengestaltung
· Cubico light in schlankem, modernen Design

Cubico

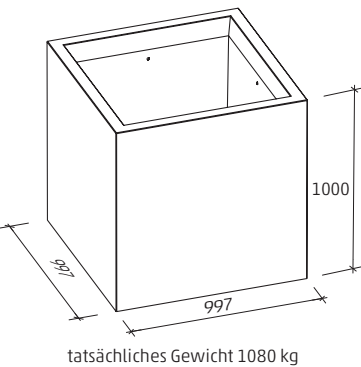
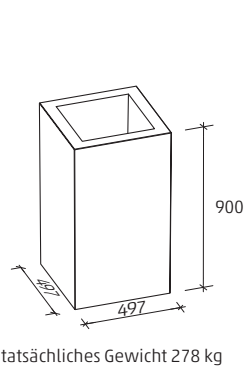
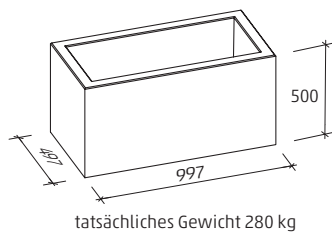
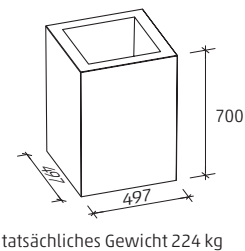
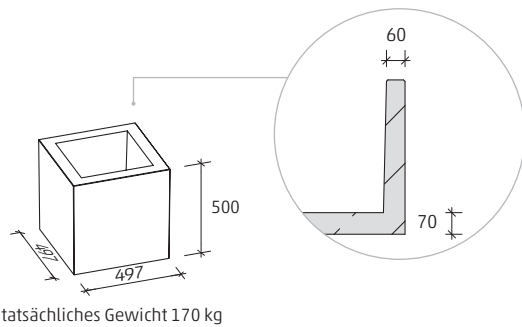

Cubico light

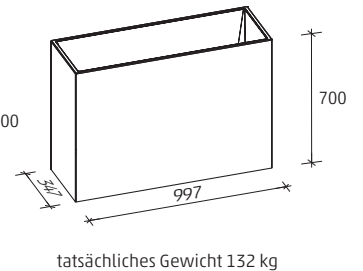
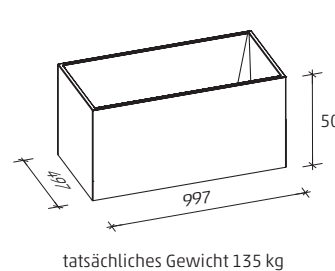
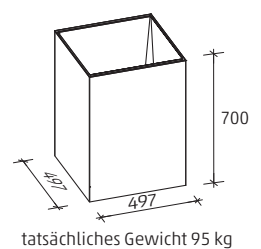
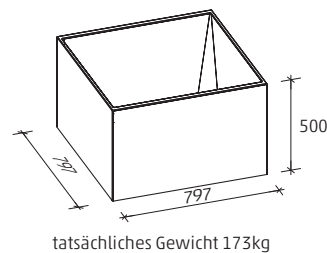
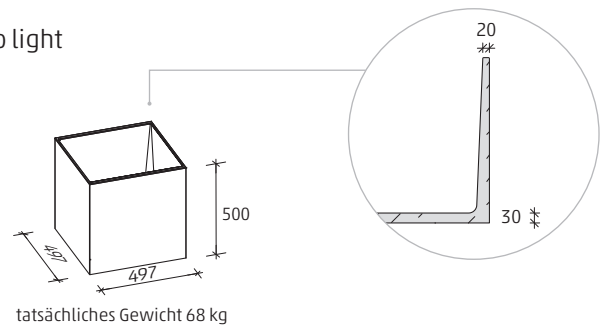

Maße in mm

Oberflächen und Farben



rinnit
Basalt

rinnit
organic RI-02

cultstone®
Grau

Legende

- 30 Jahre Produktgarantie
- 20 Jahre Garantie auf Beschichtung RSF 5
- Garantiert gleiches Farbspiel auf jeder Lage
- Garantiert frei von Kalk-Ausblühungen

- Mit Teflon® Oberflächenschutz
- Mit Grundschutz **RSF 1 ★**
- Mit Imprägnierung **RSF 3 ★★★**
- Mit Beschichtung **RSF 5 ★★★★★**
- Mit Farbschutz Color Protect

Lieferzeiten

- Sofort lieferbar
- 3 Tage Lieferzeit
- Auftragsfertigung 1 - 2 Wochen
- Auftragsfertigung 3 - 4 Wochen

rinnit												· Mit hochwertigen Natursteinoberflächen · Durch Stahlsandstrahlen veredelt		WG 333	
Heuchelheim	Steinbach	Stadtroda	Ausführung		Format in cm				Art.Nr.	Preise in CHF		Frachtgewicht pro Einheit in kg			
			Farbe	Artikelbeschreibung	Länge	Breite	Höhe	ME		frei Lager/Bau ab 10 t	Kran-Entladung				
■		■	Basalt	Cubico	50	50	50	Stk	077916	514,00	3,25	250			
■		■		Cubico	50	50	70	Stk	078170	565,00	4,88	375			
■		■		Cubico	50	50	90	Stk	078171	648,00	6,50	500			
●		▲		Cubico	100	50	50	Stk	078172	668,00	6,50	500			
■		■		Cubico	100	100	100	Stk	078173	1163,00	28,08	2.160			
●		▲		Cubico light	50	50	50	Stk	078161	514,00	3,90	300			
●		▲		Cubico light	50	50	70	Stk	078162	638,00	3,90	300			
●		▲		Cubico light	100	50	50	Stk	078160	699,00	7,80	600			
■		■		Cubico light	80	80	50	Stk	078164	761,00	13,00	1.000			
●		▲		Cubico light	100	35	70	Stk	078163	565,00	7,80	600			
●		▲		organic RI-02	Cubico light	50	50	50	Stk	078565	514,00	3,90	300 neu		
●		▲			Cubico light	50	50	70	Stk	078566	638,00	3,90	300 neu		
●		▲			Cubico light	100	50	50	Stk	078567	699,00	7,80	600 neu		
■		■	Cubico light		80	80	50	Stk	078568	761,00	13,00	1.000 neu			
●		▲	Cubico light		100	35	70	Stk	078569	565,00	7,80	600 neu			

cultstone®												· Lunckerfreie Oberfläche & hochfester Beton · Höchste Frost-Tausalz widerstandsfähigkeit & Verschleißfestigkeit		WG 333	
Heuchelheim	Steinbach	Stadtroda	Ausführung		Format in cm				Art.Nr.	Preise in CHF		Frachtgewicht pro Einheit in kg			
			Farbe	Artikelbeschreibung	Länge	Breite	Höhe	ME		frei Lager/Bau ab 10 t	Kran-Entladung				
■		■	Grau	Cubico	50	50	50	Stk	076234	504,00	3,25	250			
■		■		Cubico	50	50	70	Stk	077114	565,00	4,88	375			
■		■		Cubico	50	50	90	Stk	077117	668,00	6,50	500			
■		■		Cubico	100	50	50	Stk	076230	668,00	6,50	500			
■		■		Cubico	100	100	100	Stk	077790	1091,00	28,08	2.160			
■		■		Cubico light	50	50	50	Stk	078820	514,00	3,90	300 neu			
■		■		Cubico light	50	50	70	Stk	078821	638,00	3,90	300 neu			
■		■		Cubico light	100	50	50	Stk	078822	699,00	7,80	600 neu			
■		■		Cubico light	80	80	50	Stk	078823	761,00	13,00	1.000 neu			
■		■		Cubico light	100	35	70	Stk	078824	565,00	7,80	600 neu			

Zubehör												· Zubehör für Cubico Pflanzgefäße		WG 797	
Heuchelheim	Steinbach	Stadtroda	Ausführung		ME	Art.Nr.	Preise in CHF		Gewicht pro Einheit in kg						
			Farbe	Artikelbeschreibung			frei Lager/Bau ab 10 t	Kran-Entladung							
●		▲	Edelstahl	Papierkorb *	Stk	075837	442,00	0,00	0						

* Papierkorb für Cubico mit Abmessungen 50/50/50 cm

- > Die kleinste Verpackungseinheit bei Pflaster ist eine Lage
- > Verpackungsgrößen können durch Rundungen geringfügig abweichen
- > Frachtlage für Lieferungen von 1-5 Tonnen pauschal 280,00 CHF
- > Frachtlage für Lieferungen unter 10 Tonnen pauschal 180,00 CHF

Allgemeine Geschäftsbedingungen

Auch unter www.rinn.net

§ 1 Allgemeines

Wir verkaufen und liefern ausschließlich nach Maßgabe der folgenden Allgemeinen Verkaufs- und Lieferbedingungen. Abweichende Vereinbarungen oder Geschäftsbedingungen unserer Vertragspartner sind nur wirksam, wenn wir diese schriftlich bestätigt haben. Einkaufsbedingungen des Vertragspartners werden auch dann nicht anerkannt, wenn wir ihnen nicht nochmals nach Eingang bei uns ausdrücklich widersprechen. Unser Verkaufspersonal ist nicht berechtigt, mündliche Vereinbarungen mit dem Kunden zu treffen, durch die diese Allgemeinen Verkaufsbedingungen geändert oder ergänzt werden. Mündliche Vereinbarungen, Zusicherungen, sonstige Zusagen und Garantien unserer Angestellten im Zusammenhang mit dem Vertragsschluss werden erst durch unsere schriftliche Bestätigung verbindlich.

§ 2 Liefer- und Rechnungsgrundlage, Vertragsschluss

- a) Liefer- und Rechnungsgrundlage für die Mengenangaben von Bodenbelägen auf Lieferscheinen und Rechnungen ist das jeweilige Rastermaß.
- b) Unsere Angebote sind freibleibend. Aufträge werden erst mit unserer schriftlichen Auftragsbestätigung für uns verbindlich. Die Auftragsbestätigung ist auch maßgeblich für die vereinbarte Beschaffenheit der Ware. Die Beschaffenheit von Mustern und Ausstellungsstücken sowie beschreibende Angaben in Prospekten oder im Internet, die in der schriftlichen Auftragsbestätigung von uns nicht bestätigt werden, sind nicht verbindlich.
- c) Für die Vollständigkeit, Richtigkeit und Rechtzeitigkeit der von unserem Vertragspartner zu beschaffenden oder zu erstellenden Ausführungsunterlagen ist dieser verantwortlich.
- d) Halten wir auf Veranlassung unseres Vertragspartners Produktionskapazitäten vor und kommt es aus Gründen, die unser Vertragspartner zu vertreten hat, nicht oder zur verspäteten Ausführung, so haftet unser Vertragspartner für den daraus entstandenen Schaden.

§ 3 Lieferung

- a) Werden wir selbst nicht oder nicht rechtzeitig beliefert, obwohl wir bei Lieferanten deckungsgleiche Bestellungen aufgegeben haben, werden wir von unserer Leistungspflicht frei und können vom Vertrag zurücktreten, es sei denn, die fehlende oder verspätete Selbstbelieferung ist durch uns verschuldet. Wir sind verpflichtet, unseren Vertragspartner über die Nichtverfügbarkeit der Leistung unverzüglich zu unterrichten und werden jede schon erbrachte Gegenleistung unseres Vertragspartners unverzüglich erstatten. Angaben zu Lieferzeiten sind annähernd. Soll abweichend vom Regelfall ein Liefertermin vereinbart werden, bei dem die vertragsgegenständliche Leistung zu einem genau festgelegten Zeitpunkt erbracht werden muss (sog. Fixgeschäft), setzt dies eine ausdrückliche Abrede voraus. Vereinbarte Liefertermine beziehen sich auf die Bereitstellung der Ware zur Übergabe bzw. zum Versand im Werk bzw. Auslieferungslager. Unsere Lieferpflicht ruht insoweit, solange uns von unserem Vertragspartner für den betreffenden Teil der Lieferung erforderliche Ausführungsunterlagen sowie alle für die Ausführung des Auftrages notwendigen oder zweckmäßigen Unterlagen nicht übergeben bzw. Informationen nicht erteilt worden sind.
- b) Ist die Ware versandbereit und verzögert sich die Versendung oder die Abnahme aus Gründen, die wir nicht zu vertreten haben, geht die Gefahr der Beschädigung oder des zufälligen Untergangs der Ware mit dem Zugang der Anzeige der Versandbereitschaft auf unseren Vertragspartner über, bei Abholung der Ware im Werk mit der Übergabe an unseren Vertragspartner oder den Spediteur oder Frachtführer, spätestens jedoch mit dem Verlassen unseres Werkes. Sofern der Erfüllungsort außerhalb unseres Werkes liegt, geht die Gefahr auf unseren

Vertragspartner über, sobald das Lieferfahrzeug an der Anlieferstelle eingetroffen ist, spätestens jedoch sobald es die öffentliche Straße verlässt, um zur vereinbarten Anlieferstelle zu gelangen.

- c) Falls nicht etwas anderes vereinbart ist, behalten wir uns vor, Aufträge in Teillieferungen auszuführen, sofern der Leistungszweck dadurch nicht beeinträchtigt wird. Nicht erhebliche Beanstandungen von Teillieferungen entbinden nicht von der Verpflichtung, die Restmenge der bestellten Ware vertragsgemäß abzunehmen.
- d) Für die Anlieferung werden, soweit nicht anders vereinbart, für Fahrzeuge mit einem zulässigen Gesamtgewicht von 40 t geeignete Zufahrtswege zur Abladestelle und die Möglichkeit zur unverzüglichen Entladung vorausgesetzt. Die Anlieferung erfolgt frei Bordsteinkante, maximal im Umkreis von 15 m. Sollten diese Voraussetzungen nicht gegeben sein, so kann die Ware an dem nächstmöglichen Ort abgeladen oder ins Lieferwerk zurückgefahren werden. Die daraus entstehenden Kosten hat unser Vertragspartner zu tragen. Wir behalten uns vor, für die Anlieferung und Entladung die aus unserer Sicht geeigneten Fahrzeuge bzw. Entladehilfen einzusetzen. Wird von unserem Vertragspartner speziell die Anlieferung mit Sattelzug, Gliederzug oder Motorwagen bzw. die Entladung mit LKW-Ladekran gefordert, so ist dies bei der Bestellung anzugeben. Wird dies von unserem Vertragspartner versäumt, gehen eventuell entstehende Kosten zu dessen Lasten. Wenn eine konkrete Entladeart (Kran oder Gabelstapler) gewünscht ist, wird eine Gebühr berechnet.
- e) Ist eine Baustelle nicht besetzt, so gilt der Auftrag auch ohne Empfangsbestätigung als erfüllt.
- f) Rohstoff- oder Energiemangel, Streiks, Aussperrungen, Verkehrsstörungen und behördliche Verfügungen sowie Lieferterminüberschreitungen von Vorlieferanten, Betriebsstörungen, alle Fälle höherer Gewalt und andere von uns oder einem für uns arbeitenden Betrieb nicht zu vertretende Umstände befreien uns für die Dauer ihres Bestehens, soweit sie unsere Lieferfähigkeit beeinträchtigen, von unserer Lieferpflicht. Bei Lieferterminüberschreitungen von Vorlieferanten gilt dies nur, wenn wir zuvor bei den Lieferanten deckungsgleiche Bestellungen aufgegeben haben. In den vorgenannten Fällen sind wir ferner zum schadensersatzfreien Rücktritt vom Vertrag berechtigt, wenn uns die Leistung unmöglich beziehungsweise unzumutbar geworden oder ein Ende des Leistungshindernisses nicht abzusehen ist. Im Falle der Lieferterminüberschreitungen von Vorlieferanten sind wir in dem Fall dazu verpflichtet, unseren Vertragspartner über die Nichtverfügbarkeit der Leistung unverzüglich zu unterrichten und werden jede schon erbrachte Gegenleistung unseres Vertragspartners unverzüglich erstatten. Ein entsprechendes Rücktrittsrecht gilt im Falle höherer Gewalt auch für unseren Vertragspartner. Zum Rücktritt sind wir auch dann berechtigt, wenn nach erteilter Auftragsbestätigung unerwartete und außergewöhnliche (20 % und mehr) Erhöhungen von Rohstoff- und Energiekosten eintreten, die sich auf den Verkaufspreis auswirken.
- g) In anderen als den in vorstehender Ziffer f) genannten Fällen, in denen wir nicht rechtzeitig liefern, ist unser Vertragspartner nur zum Rücktritt berechtigt, wenn er uns erfolglos eine angemessene Nachfrist gesetzt hat und die Nichtleistung oder die Verspätung auf einer von uns zu vertretenden Pflichtverletzung beruht. Das Rücktrittsrecht unseres Vertragspartners wegen Gewährleistung bleibt hiervon unberührt.
- h) Unsere Lieferpflicht ruht, solange unser Vertragspartner uns gegenüber mit einer fälligen Verbindlichkeit in Verzug ist. Wenn uns Tatsachen oder Umstände bekannt werden, die Zweifel an der Zahlungsfähigkeit unseres Vertragspartners begründen (z. B. Nichtzahlung überfälliger und angemahnter Rechnungen) und unser Vertragspartner trotz Aufforderung nicht zu ausreichender Sicherheitsleistung bereit ist, sind wir jederzeit ganz oder teilweise zum schadensersatzfreien Rücktritt vom Vertrag berechtigt.

§ 4 Sachmängel

- a) Gewährleistungsrechte unseres Vertragspartners setzen voraus, dass er die empfangene Ware unverzüglich nach Eintreffen auf offensichtliche Mängel, garantierte Beschaffenheiten, Falschlieferungen, Fehl- oder Mehrmengen untersucht hat. Die Rüge von äußerlich erkennbaren Mängeln hat in jedem Falle vor Verarbeitung, Verbindung oder Vermischung und innerhalb der Gewährleistungsfrist zu erfolgen. Unser Vertragspartner hat uns Gelegenheit zur unverzüglichen Prüfung der Beanstandung zu geben, insbesondere beschädigte Ware und ihre Transportverpackung zur Inspektion durch uns zur Verfügung zu stellen. Nur in dringenden Fällen der Gefährdung der Betriebssicherheit und zur Abwehr unverhältnismäßig großer Schäden, wobei wir unverzüglich zu verständigen sind, oder wenn wir mit der Beseitigung des Mangels in Verzug sind, hat der Vertragspartner das Recht, den Mangel selbst oder durch Dritte beseitigen zu lassen oder von uns Ersatz der notwendigen Kosten zu verlangen. Die Übernahme von Kosten fremdbeauftragter Gutachter bedarf einer schriftlichen Vereinbarung im Einzelfall.
- b) Ansprüche gegen uns verjähren innerhalb eines Jahres ab der Ablieferung der Sache. Ausgenommen von dieser einjährigen Verjährungsfrist sind Ansprüche gegen uns bei Verletzung von Leben, Körper, Gesundheit oder bei grobem Verschulden unsererseits. In diesen genannten Fällen gilt die gesetzliche Verjährungsfrist gemäß § 438 Abs. 1 Nr. 3 BGB (zwei Jahre). Ansprüche gegen uns verjähren bei Gegenständen, die entsprechend ihrer Verwendungsweise für ein Bauwerk verwendet worden sind und dessen Mangelhaftigkeit verursacht haben, innerhalb von fünf Jahren ab der Ablieferung. Unberührt bleiben auch weitere gesetzliche Sonderregelungen zur Verjährung (insbesondere § 438 Abs. 1 Nr. 1, Abs. 3, §§ 444, 445 b BGB). Die vorstehenden Verjährungsfristen des Kaufrechts gelten auch für vertragliche und außervertragliche Schadensersatzansprüche des Käufers, die auf einem Mangel der Ware beruhen, es sei denn, die Anwendung der regelmäßigen gesetzlichen Verjährung (§§ 195, 199 BGB) würde im Einzelfall zu einer kürzeren Verjährung führen. Auch bei diesen Ansprüchen gilt dies nicht für Ansprüche bei Verletzung von Leben, Körper, Gesundheit und bei grobem Verschulden unsererseits. In diesen Fällen gilt die gesetzliche Verjährungsfrist gemäß § 438 Abs. 1 Nr. 3 BGB, und damit eine Frist von zwei Jahren. Schadensersatzansprüche des Käufers gemäß § 8 Abs. 2 S. 1 u. S.2 a sowie nach dem Produkthaftungsgesetz verjähren ausschließlich nach den gesetzlichen Verjährungsfristen.
- c) Sollte eine Leistung von uns mangelhaft sein oder eine Ware von uns mit einem Sachmangel behaftet sein, dessen Ursache bereits im Zeitpunkt des Gefahrübergangs vorlag, ist uns zunächst stets Gelegenheit zur Nacherfüllung innerhalb einer angemessenen Frist zu gewähren. Schlägt die Ersatzlieferung bzw. die Nacherfüllung fehl oder erfordert sie einen unverhältnismäßigen Aufwand, kann unser Vertragspartner nach seiner Wahl vom Vertrag zurücktreten oder die Vergütung mindern. Bei einem unerheblichen Mangel besteht jedoch kein Rücktrittsrecht. Unser Recht, die Nacherfüllung unter den gesetzlichen Voraussetzungen zu verweigern, bleibt unberührt.
- d) Folgen Mängelrügen von unserem Vertragspartner zu Unrecht, sind wir berechtigt, die uns entstandenen Aufwendungen von unserem Vertragspartner ersetzt zu verlangen.
- e) Die Verwendung natürlicher Zuschlagsstoffe kann zu Schwankungen der Beschaffenheit unserer Produkte führen, wie z. B. Ausblühungen, Farbschwankungen, Grate, Poren, Lunken oder Oberflächenrisse. Abweichungen, Veränderungen oder Toleranzen stellen – von Falschlieferungen abgesehen – keine Abweichungen von der vereinbarten oder üblichen Beschaffenheit dar, soweit sie die DIN-Normen erfüllen. Muster und Ausstellungsstücke gelten als unverbindliche

Ansichtsstücke. Farbabweichungen von Prospekt Darstellungen sind technisch bedingt und stellen keinen Mangel der Produkte dar. Abweichungen von Mustern und Prospekt Darstellungen berechtigen nicht zu Beanstandungen, wenn die gelieferten Sachen sich für die nach dem Vertrag vorausgesetzte bzw. gewöhnliche Verwendung eignen. Mängelansprüche bestehen weiterhin nicht bei natürlicher Abnutzung oder Schäden, die nach dem Gefahrübergang infolge fehlerhafter oder nachlässiger Behandlung, übermäßiger Beanspruchung, ungeeigneter Betriebsmittel, mangelhafter Bauarbeiten, ungeeigneten Baugrundes oder die aufgrund besonderer äußerer Einflüsse entstehen, die nach dem Vertrag nicht vorausgesetzt sind. Werden von unserem Vertragspartner oder von Dritten unsachgemäß Änderungen oder Instandsetzungsarbeiten vorgenommen, so bestehen für diese und die daraus entstehenden Folgen ebenfalls keine Mängelansprüche.

- f) Ansprüche unseres Vertragspartners wegen der zum Zweck der Nacherfüllung erforderlichen Aufwendungen, insbesondere Transport-, Wege-, Arbeits- und Materialkosten, sind ausgeschlossen, soweit die Aufwendungen sich erhöhen, weil der Gegenstand der Lieferung nachträglich an einen anderen Ort verbracht worden ist.
- g) Der Käufer hat uns die zur geschuldeten Nacherfüllung erforderliche Zeit und Gelegenheit zu geben, insbesondere die beanstandete Ware zu Prüfungszwecken zu übergeben. Im Falle der Ersatzlieferung hat uns der Käufer die mangelhafte Sache nach den gesetzlichen Vorschriften zurückzugeben. Die zum Zweck der Prüfung und Nacherfüllung erforderlichen Aufwendungen, insbesondere Transport-, Wege-, Arbeits- und Materialkosten sowie ggf. Ausbau- und Einbaukosten tragen bzw. erstatten wir nach Maßgabe der gesetzlichen Regelung, wenn tatsächlich ein Mangel vorliegt. Andernfalls können wir vom Käufer die aus dem unberechtigten Mangelbeseitigungsverlangen entstandenen Kosten (insbesondere Prüf- und Transportkosten) ersetzt verlangen, es sei denn, die fehlende Mangelhaftigkeit war für den Käufer nicht erkennbar.
- h) Die Bestimmungen gem. lit. g) gelten entsprechend für direkte Ansprüche unseres Vertragspartners gegen unsere gesetzlichen Vertreter oder unsere Erfüllungsgehilfen.

§ 5 Preise und Zahlungsbedingungen

- a) Berechnungsgrundlage für den Preis von Bodenbelägen ist das jeweilige Rastermaß.
- b) Die Preise verstehen sich ab Betonwerk bzw. Auslieferungslager, und zwar ausschließlich Aufstellung, Montage, Auslösung, Fracht und Transportverpackung, soweit nichts Besonderes vereinbart ist. Unsere Rechnungen sind am Sitz unseres Unternehmens sofort fällig nach Zugang der Lieferung; Skonti und sonstige Nachlässe bedürfen einer besonderen Vereinbarung. Sofern die Rechnung nicht innerhalb von 30 Tagen nach Zugang der Rechnung, spätestens jedoch 30 Tage nach Lieferung bezahlt wird, gerät unser Vertragspartner in Zahlungsverzug und wir können Verzugszinsen sowie einen etwa weitergehenden Verzugschaden geltend machen.
- c) Die Annahme von Wechseln behalten wir uns vor. Die Annahme von Schecks können wir ablehnen, wenn begründete Zweifel an der Deckung bestehen. Die Annahme erfolgt immer nur erfüllungshalber. Diskont-, Einziehungsspesen und alle sonstigen Kosten gehen zu Lasten unser Vertragspartner und sind sofort in bar zu zahlen. Eine Verpflichtung zu rechtzeitiger Vorlage, Protest usw. besteht für uns nicht. Unsere sämtlichen Forderungen werden in jedem Fall dann sofort fällig, wenn unser Vertragspartner mit der Erfüllung einer anderen Verbindlichkeit gegenüber uns in Verzug gerät. Das gleiche gilt, wenn er seine Zahlungen einstellt, überschuldet ist, über sein Vermögen das Insolvenzverfahren eröffnet ist oder die Eröffnung

eines solchen Verfahrens mangels Masse abgelehnt wird oder Umstände bekannt werden, die begründete Zweifel an der Kreditwürdigkeit unseres Vertragspartners rechtfertigen. Im Falle des Zahlungsverzuges können wir – unbeschadet weiterer Ansprüche – die banküblichen Zinsen, mindestens jedoch Zinsen in Höhe von 9 Prozentpunkten über dem jeweiligen Basiszinssatz berechnen. Bei Zahlungsverzug unseres Vertragspartners sind wir – nach unserer Wahl – berechtigt, weitere Lieferungen bzw. Leistungen von Vorauszahlungen oder Sicherheitsleistungen abhängig zu machen, Schadensersatz wegen Verzögerung der Leistung zu verlangen oder vom Vertrag zurückzutreten. Dieses gilt nicht, wenn unser Vertragspartner zu Recht die Lieferung beanstandet hat. Außerdem können wir entgegengenommene Wechsel vor Verfall zurückgeben und sofortige Barzahlung fordern.

- d) Bei Forderungen aufgrund mehrerer Lieferungen bzw. Leistungen findet hinsichtlich der Verrechnung von Geldeingängen auf die eine oder auf die andere Schuld, soweit nichts anderes vereinbart wurde, § 366 BGB Anwendung.

§ 6 Sicherungsrechte

- a) Wir behalten uns das Eigentum an der von uns gelieferten Ware bis zur vollständigen Zahlung des Kaufpreises (einschließlich Umsatzsteuer und Versandkosten) für die betreffende Ware vor.
- b) Solange der Eigentumsvorbehalt besteht, erfolgt die Bearbeitung oder Verarbeitung der Vorbehaltsware für uns. Uns steht das Eigentum oder Miteigentum, §§ 947, 950 BGB, an der hierdurch entstehenden neuen Sache zu. Bei Verbindung bzw. Vermischung der Vorbehaltsware mit anderen Sachen steht uns das Miteigentum an der neuen Sache im Verhältnis des Wertes der Vorbehaltsware zum Wert der anderen Sachen im Zeitpunkt der Verbindung bzw. der Vermischung, § 948 BGB, zu. Die durch Verarbeitung oder Verbindung bzw. Vermischung entstehende neue Sache gilt als Vorbehaltsware im Sinne dieser Bedingungen.
- c) Auf unseren Wunsch hat unser Vertragspartner, sobald er in Verzug ist, die Abtretung seinen Schuldnern bekannt zu geben und uns die erforderlichen Angaben zu machen und Unterlagen auszuhändigen. Übersteigt der Wert der Eigentumsvorbehaltsware oder uns gegebenen Sicherungen die Höhe unserer Forderungen insgesamt um mehr als 20 %, so sind wir auf Verlangen des Vertragspartners insoweit zur Freigabe bzw. Rückübertragung verpflichtet.
- d) Wird die gelieferte Ware oder werden die daraus hergestellten Sachen in das Grundstück eines Dritten derart eingebaut, dass sie wesentliche Bestandteile des Grundstücks werden, so gehen die anstelle dieser Sachen tretenden Forderungen unseres Vertragspartners gegen seine Abnehmer in Höhe des Einkaufswertes unserer verbauten Ware zur Sicherung unserer Forderung auf uns über, ohne dass es noch einer besonderen Abtretungserklärung bedarf. Der Übergang dieser Forderung ist für den Zeitpunkt ihrer Entstehung vereinbart.
- e) Unser Vertragspartner ist verpflichtet, die Eigentumsvorbehaltsware pfleglich zu behandeln. Bei Verletzung sind wir berechtigt, die sofortige Herausgabe zu verlangen. Er darf die unter Eigentumsvorbehalt stehende Ware weder verpfänden noch sicherheitshalber übereignen und hat uns Pfändungen, die auf Betreiben Dritter erfolgt sind, unverzüglich anzuzeigen.
- f) In einer Geltendmachung des Eigentumsvorbehalts, einer Rücknahme oder einer Pfändung des Liefergegenstandes durch uns liegt kein Rücktritt vom Vertrag. Im Falle der Rücknahme sind wir berechtigt, die Gegenstände nach vorheriger Androhung und angemessener Fristsetzung nach freier Verfügung bestmöglich zu verwerten. Der Verwertungserlös wird nach Abzug angemessener Verwertungskosten auf unsere Ansprüche angerechnet.

§ 7 Sonstige Schadensersatzansprüche

- a) Schadens- und Aufwendungsersatzansprüche unseres Vertragspartners (im Folgenden: Schadensersatzansprüche), gleich aus welchem Rechtsgrund, insbesondere wegen Verletzung von Pflichten aus dem Schuldverhältnis und aus unerlaubter Handlung, sind ausgeschlossen. Dieses gilt nicht, soweit zwingend gehaftet wird, z. B. nach dem Produkthaftungsgesetz, in Fällen des Vorsatzes, der groben Fahrlässigkeit, wegen der Verletzung des Lebens, des Körpers oder der Gesundheit, wegen der Verletzung von Vertragspflichten. Der Schadensersatzanspruch für die Verletzung von Vertragspflichten ist jedoch auf den vertragstypischen, vorhersehbaren Schaden begrenzt, soweit nicht Vorsatz oder grobe Fahrlässigkeit vorliegt oder wegen der Verletzung des Lebens, des Körpers oder der Gesundheit gehaftet wird. Eine Änderung der Beweislast zum Nachteil des Verbrauchers ist mit den vorstehenden Regelungen nicht verbunden.
- b) Soweit unserem Vertragspartner nach dieser Ziffer Schadensersatzansprüche zustehen, verjähren diese gemäß Ziffer 4 lit. b).

§ 8 Umbestellung/Stornierung vorkommissionierter Lagerware

Bei Umbestellungen beziehungsweise Stornierungen von bereits vorkommissionierter Lagerware entstehen jeweils Kosten, welche pauschal berechnet werden.

§ 9 Rücknahme von Paletten und Verpackung

- a) Paletten werden bei Rückgabe in einwandfreiem Zustand zum Ausgabepreis gutgeschrieben. Die Rückführung der Paletten ins Werk ist grundsätzlich eine Bringschuld unseres Vertragspartners. Auf Wunsch können die Paletten gegen eine Frachtberechnung auch von uns zurücktransportiert werden. Die Rückgabefrist für Paletten, die bei der Anlieferung nicht getauscht wurden, beträgt 6 Monate. Nach Ablauf dieser Frist gilt die Palette als verkauft.
- b) Für Eckenschutzelemente in einwandfreiem Zustand wird bei Rückgabe der zuvor erhobene Pfand gutgeschrieben. Die Rückführung der Eckenschutzelemente ins Werk ist grundsätzlich eine Bringschuld unseres Vertragspartners. Auf Wunsch können die Eckenschutzelemente gegen eine Frachtberechnung auch von uns zurücktransportiert werden. Die Rückgabefrist für Eckenschutzelemente die nicht getauscht wurden, beträgt 6 Monate. Nach Ablauf dieser Frist gilt das Eckenschutzelement als verkauft.
- c) Für Transportverpackungen gilt: Wir halten uns an die neuesten Vorschriften für Transportverpackungen. Den Anteil von Verpackungsmaterial, wie Bänder, Folien etc., versuchen wir so gering wie möglich zu halten. Verpackungsfolien und Bänder unserer Herkunft werden im jeweiligen Lieferwerk zurückgenommen. Dazu müssen sie frachtfrei und ohne Verschmutzungen angeliefert werden.

§ 10 Rücknahme von Waren, Lagerkosten

- a) Originalverpackte Lagerware kann nur nach vorheriger Anmeldung im Verkauf innerhalb von 4 Wochen zurückgegeben werden. Eine spätere Rücknahme ist ausgeschlossen. Folgender Ablauf ist einzuhalten: Anmeldung der Rücknahme unter Angabe des Lieferscheins im Verkauf >>> Verkauf übersendet Rückgabebeschein >>> Rückgabe der Ware unter Vorlage des Rückgabebescheins im Lieferwerk. Hierfür erheben wir 20 % des Listenpreises als Wiedereinlagerungskosten. Waren ohne Anmeldung bzw. Rückschein können nicht zurückgenommen werden.

- b) Nicht mehr originalverpackte Ware sowie Auftrags-, Sonder- und Maßanfertigungen sind grundsätzlich von der Rückgabe ausgeschlossen und werden nicht gutgeschrieben. Auftragsbezogene Fertigungen sowie Sonder- und Maßanfertigungen können nicht storniert werden. Bei Nichtabholung ab 4 Wochen nach Fertigstellungsdatum liefern wir die Ware bzw. stellen sie in Rechnung.
- c) Die Abnahmen von Sonderanfertigungen (auftragsbezogene Fertigungen) erfolgen spätestens 4 Wochen nach Ablauf der für die jeweiligen Positionen oder Teilmengen vereinbarten Liefertermine. Nach Ablauf von 4 Wochen berechnen wir je Stellplatz eine Lagergebühr pro Monat. Des Weiteren behalten wir uns vor, das bestellte Material in Rechnung zu stellen. Eventuell entstehende Gebühren für eine Entsorgung gehen zu Lasten des Auftraggebers.
- d) Wertgeminderte Waren sind von der Rücknahme ausgeschlossen.

§ 11 Beratung

- a) Technische Beratungen sind nicht Gegenstand des Liefervertrages; sie sind nur verbindlich, soweit sie schriftlich erfolgen. Sie entheben unseren Vertragspartner nicht von der Verpflichtung einer sach- und fachgemäßen Verarbeitung unserer Produkte.
- b) Von uns gelieferte Konstruktions- und sonstige Vorschläge, Entwürfe, Zeichnungen und Werkzeuge bleiben unser Eigentum und dürfen, ebenso wie andere Unterlagen, die wir zur Verfügung gestellt haben, Dritten – auch auszugsweise – ohne unsere Zustimmung nicht zugänglich gemacht oder vervielfältigt werden.

§ 12 Allgemeine Bestimmungen

- a) Im Einzelfall getroffene, individuelle Vereinbarungen mit dem Verkäufer (einschließlich Nebenabreden, Ergänzungen und Änderungen) haben in jedem Fall Vorrang vor diesen Allgemeinen Geschäftsbedingungen. Für den Inhalt derartiger Vereinbarungen ist, vorbehaltlich des Gegenbeweises, ein schriftlicher Vertrag bzw. unsere schriftliche Bestätigung maßgebend.
- b) Sollten einzelne Bestimmungen dieser AGB oder des Vertrags im Übrigen ganz oder teilweise unwirksam sein oder werden, soll die Geltung der übrigen Regelungen dadurch nicht berührt werden.
- c) Ist unser Vertragspartner Kaufmann oder juristische Person des öffentlichen Rechts, so ist ausschließlicher Gerichtsstand für alle Streitigkeiten aus dem Vertragsverhältnis Gießen. Entsprechendes gilt, wenn der Käufer Unternehmer iSv § 14 BGB ist. Dies gilt ebenso, wenn unser Vertragspartner keinen allgemeinen Gerichtsstand in der Bundesrepublik Deutschland hat oder seinen gewöhnlichen Aufenthaltsort oder Sitz nach Vertragsschluss ins Ausland verlegt hat. Wir sind aber berechtigt, unseren Vertragspartner an jedem anderen gesetzlichen Gerichtsstand zu verklagen. Vorrangige gesetzliche Vorschriften, insbesondere zu ausschließlichen Zuständigkeiten, bleiben unberührt.
- d) Es gilt das Recht der Bundesrepublik Deutschland unter Ausschluss des UN-Kaufrechts (CISG).

Die AGB sind gültig ab dem 1. Februar 2023





Den Anfang
macht ein guter Stein.

Rinn Beton- und Naturstein

Rodheimer Straße 83
35452 Heuchelheim a.d. Lahn
Telefon: 0641 6009-0

Bürgeler Straße 5
07646 Stadtroda
Telefon: 036428 448-0

www.rinn.net
info@rinn.net

Teflon™ ist eine eingetragene Marke von The Chemours Company FC, LLC. und wird unter Lizenz von Rinn Beton- und Naturstein GmbH & Co. KG verwendet. „Anchor Wall Systems“, das Anchor-Logo, das 'A'-Anker-Logo und Bayfield® sind Markenzeichen der Anchor Wall Systems, Inc. Die Produkte werden in Deutschland von Rinn Beton- und Naturstein GmbH & Co. KG in Lizenz gefertigt und vertrieben.

Rinn-Prospekt 02/24 - Maß-, Material- und Formänderungen, die dem Fortschritt dienen, sind vorbehalten. So auch bei Verlegeempfehlungen. Farbabweichungen können produktionsbedingt vorkommen und geben dem Belag einen natürlichen Charakter. Bei Nachbestellungen können wir für Farbgleichheit nicht garantieren. Bei Druckfehlern keine Haftung.



Mitglied der

DGNB