

James Hardie Schweiz Preisliste August 2023

Inhalt

fermacell® Gipsfaserplatten

- Gipsfaserplatten 4
- Gipsfaserplatten
mit Trockenbau-Kante 6
- Firepanel A1 7
- Zubehör für Gipsfaserplatten 8
- Zubehör für Abdichtungen 12

fermacell® Powerpanel H₂O

- Powerpanel H₂O 13
- Zubehör für Powerpanel H₂O 14

fermacell® Powerpanel HD

- Powerpanel HD 16
- Zubehör für Powerpanel HD 17

fermacell™ Bodensysteme

- Estrichelemente 18
- Therm25™ Fussbodenheizelement . . . 19
- Powerpanel TE 20
- Zubehör für Estrichelemente 21
- Zubehör für Therm25™ und
Therm25™-125 22
- Zubehör für Niveausgleich 24
- Zubehör für Trittschalldämmung 25
- Zubehör für Powerpanel TE 26
- Original Werkzeug 27

Aestuver®

- Brandschutzplatten 28
- Zubehör für Brandschutzplatten 29
- Aestuver™ Band DSB 31

Aestuver® Fugenbrandschutz

- Dehnfuge B 32
- Dehnfuge M 32
- Aestuver™ FPM mastic 32

Hardie®

Fassadenbekleidung

- Hardie® VL Plank
Fassadenbekleidung 35
- Hardie® Plank Fassadenbekleidung
Cedar (Holzstruktur) 36
- Hardie® Plank Fassadenbekleidung
Smooth (Glatt) 36
- Hardie® Panel Fassadenbekleidung
Smooth (Glatt) 37
- Hardie® Architectural Panel
Fassadenbekleidung 38
- Hardie™ Zubehör 39
- Hardie™ Seal Kantenversiegelung 44

Logistik &

- Dienstleistungen 46





fermacell® Gipsfaserplatten

Für den universellen Einsatz mit optimal abgestimmtem Zubehörprogramm für sichere Systemlösungen.

- + Statischer Einsatz für den Holzbau
- + Speichern CO₂ in der Herstellung!¹
- + Rezyklierbar (Infos S. 51)!

ab 10,85 CHF/m²

Zubehör finden Sie ab S. 8

¹ Umwelt-Produkte-Deklaration vom 17.10.2022

Kleinformat ("Ein-Mann-Platten")

Die handlichen Kleinformat erleichtern die Verarbeitung in allen Bereichen des Innenausbaus.

Format in mm			Artikel- Nummer	EAN 40 0 7548 ...	Palettierung		ca. Gewicht pro m ² in kg	CHF pro m ²	
Dicke	Länge	Breite			Stück	m ²			ca. kg *
10	1500	1000	70101	... 00385 8	75	112,50	1320	11,5	11,30
	12,5	1250	1000	71136	... 02205 7	48	60,00	910	14,5
12,5	1500	1000	71002	... 00031 4	60	90,00	1330	14,5	13,85
	15	1250	1000	72094	... 02297 2	40	50,00	930	17,5
15	1500	1000	72101	... 00395 7	50	75,00	1340	17,5	19,00
	18	1500	1000	73001	... 00078 9	40	60,00	1285	21,0

* Die exakten Palettengewichte entnehmen Sie bitte der Auftragsbestätigung.

Grossformate

Für höchste Effizienz empfehlen wir die Verwendung von Platten im Grossformat.

Format in mm			Artikel- Nummer	EAN 40 0 7548 ...	Palettierung		ca. Gewicht pro m ² in kg	CHF pro m ²		
Dicke	Länge	Breite			Stück	m ²			ca. kg *	
10	2540	1250	70135**	... 00388 9	60	190,50	2 235	11,5	10,85	
	12,5	2000	1250	71130	... 00390 2	48	120,00	1 775	14,5	13,45
		2500	1250	71132	... 00391 9	48	150,00	2 220	14,5	13,45
		2540	1250	71135	... 00392 6	48	152,40	2 255	14,5	13,45
		2750	1250	71133	... 00393 3	40	137,50	2 040	14,5	13,45
		3000	1250	71134	... 00394 0	40	150,00	2 225	14,5	13,45
15	2000	1250	72130	... 00396 4	40	100,00	1 785	17,5	19,00	
	2500	1250	72132	... 00397 1	40	125,00	2 230	17,5	19,00	
	2540	1250	72135	... 00398 8	40	127,00	2 265	17,5	19,00	
	2750	1250	72133	... 00399 5	35	120,31	2 155	17,5	19,00	
	3000	1250	72134	... 00400 8	35	131,25	2 350	17,5	19,00	
	18	2000	1250	73130	... 00401 5	32	80,00	1 715	21,0	23,65
2540		1250	73135	... 00403 9	32	101,60	2 180	21,0	23,65	
2750		1250	73133	... 00404 6	25	85,94	1 855	21,0	23,65	
3000		1250	73134	... 00405 3	25	93,75	2 020	21,0	23,65	

* Die exakten Palettengewichte entnehmen Sie bitte der Auftragsbestätigung.

** abweichende Lieferzeiten!



Ecobau-zertifizierte Leichtbauwände mit fermacell® Gipsfaserplatten als Gesamtkonstruktionen, erfüllen eco1.

Individuelle Zuschnitte (ab 500 m²)

Bei Grossformaten bieten wir individuelle Zuschnitte (ab 500 m²) zur Optimierung Ihrer Fertigung bzw. Baustelle an. Lieferzeiten und Längen über 4000 mm auf Anfrage.



Format in mm		Breite	Zuschnitt	Artikel- Nummer	ca. Gewicht pro m ² in kg	CHF pro m ²
Dicke	Länge					
10	1 000-4 000	1 250	Länge	70006	11,5	11,50
	2 000/2 500/2 540/2 750/3 000	1 100 - 1 249	Breite	70007	11,5	11,50
	1 000-4 000	1 100 - 1 249	Länge und Breite	70079	11,5	13,05
	1 000-4 000	626-1099	Sonderbreite	70009	11,5	17,35
12,5	1 000-4 000	1 250	Länge	71006	14,5	14,05
	2 000/2 500/2 540/2 750/3 000	1 100 - 1 249	Breite	71007	14,5	14,05
	1 000-4 000	1 100 - 1 249	Länge und Breite	71079	14,5	14,85
	1 000-4 000	626-1099	Sonderbreite	71009	14,5	21,30
15	1 000-4 000	1 250	Länge	72006	17,5	19,90
	2 000/2 500/2 540/2 750/3 000	1 100 - 1 249	Breite	72007	17,5	19,90
	1 000-4 000	1 100 - 1 249	Länge und Breite	72079	17,5	20,95
	1 000-4 000	626-1099	Sonderbreite	72009	17,5	30,30
18	1 000-4 000	1 250	Länge	73006	21,0	24,80
	2 000/2 500/2 540/2 750/3 000	1 100 - 1 249	Breite	73007	21,0	24,80
	1 000-4 000	1 100 - 1 249	Länge und Breite	73079	21,0	26,05
	1 000-4 000	626-1099	Sonderbreite	73009	21,0	37,80



fermacell® Gipsfaserplatten TB mit Trockenbau-Kante

Für die schnelle Verarbeitung in Trockenbauweise.

+ Speichern CO₂ in der Herstellung!¹

+ Rezyklierbar (Infos S. 51)!

Zubehör finden Sie ab S. 8

ab 13,90 CHF/m²

¹ Umwelt-Produkte-Deklaration vom 17.10.2022

Kleinformat (,Ein-Mann-Platten“)

Die handlichen Kleinformat erleichtern die Verarbeitung in allen Bereichen des Innenausbaus.

Format in mm			Beschreibung	Artikel- Nummer	EAN 40 0 7548 ...	Palettierung		ca. Gewicht pro m ² in kg	CHF pro m ²	
Dicke	Länge	Breite				Stück	m ²			ca. kg*
12,5	1000	1250	Umlaufende TB-Kante	71324	... 01802 9	60	75	1 160	14,5	14,55
	15	1000	1250	Umlaufende TB-Kante	72324	... 01805 0	40	50	883	17,5

* Die exakten Palettengewichte entnehmen Sie bitte der Auftragsbestätigung.

Grossformate

Für höchste Effizienz empfehlen wir die Verwendung von Platten im Grossformat.

Format in mm			Beschreibung	Artikel- Nummer	EAN 40 0 7548 ...	Palettierung		ca. Gewicht pro m ² in kg	CHF pro m ²	
Dicke	Länge	Breite				Stück	m ²			ca. kg*
12,5	2000	1250	Umlaufende TB-Kante	71327	... 01800 5	48	120	1 768	14,5	14,20
	2540	1250	TB-Kante an den Längsseiten für raumhohe Beplankung	71325	... 01803 6	48	152,4	2 255	14,5	13,90
	2750	1250	TB-Kante an den Längsseiten für raumhohe Beplankung	71326	... 01804 3	40	137,5	2 054	14,5	13,90
15	2540	1250	TB-Kante an den Längsseiten für raumhohe Beplankung	72325	... 01806 7	40	127	2 245	17,5	19,60
	2750	1250	TB-Kante an den Längsseiten für raumhohe Beplankung	72326	... 01807 4	35	120,31	2 164	17,5	19,60

* Die exakten Palettengewichte entnehmen Sie bitte der Auftragsbestätigung.

Individuelle Zuschnitte (ab 500 m²)

Bei Grossformaten bieten wir individuelle Zuschnitte (ab 500 m²) zur Optimierung Ihrer Fertigung bzw. Baustelle an. Lieferzeiten auf Anfrage.



Format in mm			Zuschnitt	Beschreibung	Artikel- Nummer	ca. Gewicht pro m ² in kg	CHF pro m ²
Dicke	Länge	Breite					
12,5	1000-3000	1250	Länge	TB-Kante an den Längsseiten	71306	14,5	14,45
15	1000-3000	1250	Länge	TB-Kante an den Längsseiten	72300	17,5	20,60



Ecobau-zertifizierte Leichtbauwände mit fermacell® Gipsfaserplatten als Gesamtkonstruktionen, erfüllen eco1.



fermacell® Firepanel A1

Die gipsgebundene Brandschutzplatte entspricht der Baustoffklasse A1 (nichtbrennbar) und ist im Bauteil noch leistungsfähiger als die bekannte fermacell® Gipsfaserplatte.

Zubehör finden Sie ab S. 8

ab 16,80 CHF/m²

Grossformate

Für höchste Effizienz empfehlen wir die Verwendung von Platten im Grossformat.

Format in mm			Artikel- Nummer	EAN 40 0 7548 ...	Palettierung		ca. kg* pro m ² in kg	ca. Gewicht pro m ² in kg	CHF pro m ²
Dicke	Länge	Breite			Stück	m ²			
12,5	2000	1250	71430	... 01562 2	48	120,00	1 835	15	16,80
15	2000	1250	72430	... 01564 6	40	100,00	1 835	18	23,70

Weitere Formate auf Anfrage lieferbar.

* Die exakten Palettengewichte entnehmen Sie bitte der Auftragsbestätigung.

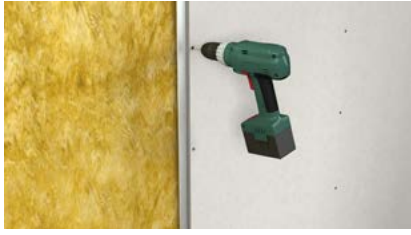



Zubehör für fermacell® Gipsfaserplatten

Menge	Beschreibung	Artikel- Nummer	EAN 40 0 7548 ...	Stück/ Karton	Karton/ Palette	Verbrauch	CHF pro Stück
-------	--------------	--------------------	----------------------	------------------	--------------------	-----------	------------------



Fugenkleber

	310 ml 	Für die sichere Verklebung der Plattenstösse, mit Spezial-Düse zum einfachen Auftragen. Empfohlen für den gewerblichen Verwender.	79023	... 00168 7	25	48	ca. 20 ml/ld. m Fuge, d. h. ca. 22 m ² Wandfläche (Grossformat), ca. 11 m ² Deckenfläche (Kleinformat)	16,65
---	--	---	-------	-------------	----	----	--	--------------

Fugenkleber greenline



	310 ml 	Kennzeichnungsfreier Klebstoff für die sichere Verklebung der Plattenstösse, mit Spezial-Düse zum einfachen Auftragen.	79224	... 01439 7	25	48	ca. 20 ml/ld. m Fuge, d. h. ca. 22 m ² Wandfläche (Grossformat), ca. 11 m ² Deckenfläche (Kleinformat)	26,45
---	--	--	-------	-------------	----	----	--	--------------

Fugenkleber

	580 ml 	Für die sichere Verklebung der Plattenstösse, mit Spezial-Düse zum einfachen Auftragen. Empfohlen für den gewerblichen Verwender.	79029	... 00204 2	20	30	ca. 20 ml/ld. m Fuge, d. h. ca. 41 m ² Wandfläche (Grossformat), ca. 20 m ² Deckenfläche (Kleinformat)	22,55
--	--	---	-------	-------------	----	----	--	--------------

Abmessung ø × Länge	Beschreibung	Artikel- Nummer	EAN 40 0 7548 ...	Stück/ Paket	Pakete/ Karton	Verbrauch Wand	Decke	CHF pro Paket
------------------------	--------------	--------------------	----------------------	-----------------	-------------------	-------------------	-------	------------------

Schnellbauschrauben

	3,9 × 30 mm	Für Einfachbeplankung auf Holz- und Metall-Unterkonstruktion.	79011	... 00160 1	1000	10		26,35
			79021	... 00166 3	250 	40		10,40
	3,9 × 40 mm	Für Einfach- und Doppelbeplankung auf Holz- und Metall-Unterkonstruktion.	79047	... 01402 1	1000	10	10–13 Stk. pro m ² pro Seite	16–22 Stk. pro m ² pro Seite
	3,9 × 55 mm	Für Doppel- und Mehrfachbeplankung auf Holz- und Metall-Unterkonstruktion.	79053	... 01401 4	1000	8		47,75

Abmessung ø × Länge	Beschreibung	Artikel- Nummer	EAN 40 0 7548 ...	Stück/ Paket	Pakete/ Karton	Verbrauch Wand	Decke	CHF pro Paket
------------------------	--------------	--------------------	----------------------	-----------------	-------------------	-------------------	-------	------------------

Schnellbauschrauben mit Square Drive Bit

	3,9 × 30 mm	Für Einfachbeplankung auf Holz- und Metall-Unterkonstruktion.	79424	... 02271 2	1000 	10		35,45
	3,9 × 40 mm	Für Einfach- und Doppelbeplankung auf Holz- und Metall-Unterkonstruktion.	79420	... 02267 5	1000 	10	10–13 Stk. pro m ² pro Seite	16–22 Stk. pro m ² pro Seite

Abmessung ø × Länge	Beschreibung	Artikel- Nummer	EAN 40 0 7548 ...	Stück/ Paket	Pakete/ Karton	Verbrauch Wand	Decke	CHF pro Paket
------------------------	--------------	--------------------	----------------------	-----------------	-------------------	-------------------	-------	------------------

Schnellbauschrauben mit Bohrspitze



	3,5 × 30 mm BS	Für Einfachbeplankung auf verstärkter Metall-Unterkonstruktion.	79052	... 01404 5	1000	10	10–13 Stk. pro m ² pro Seite	16–22 Stk. pro m ² pro Seite	47,70
---	---------------------------	---	-------	-------------	------	----	---	---	--------------



Zubehör für fermacell® Gipsfaserplatten

Menge	Beschreibung	Artikel- Nummer	EAN 40 0 7548 ...	Sack/ Palette	Verbrauch	CHF pro Sack
-------	--------------	--------------------	----------------------	------------------	-----------	-----------------

Fugenspachtel

	5 kg	Zum Verfugen der fermacell Platten mit oder ohne Bewehrungsstreifen für höchste Festigkeiten.	79001	... 00153 3	144	ca. 0,2 kg/m ² bei „Ein-Mann-Platten“ und Trockenbau-Kante, ca. 0,1 kg/m ² bei raumhohen Platten	15,25
	20 kg		79003	... 00544 9	48		53,25



Menge	Beschreibung	Artikel- Nummer	EAN 40 0 7548 ...	Sack/ Palette	Verbrauch	CHF pro Sack
-------	--------------	--------------------	----------------------	------------------	-----------	-----------------

Ansetzbinder

	20 kg	Zum Ansetzen der fermacell® Gipsfaserplatten als Trockenputz an Wänden.	79043	... 00255 4	48	ca. 3–4 kg/m ²	25,10
--	-------	---	-------	-------------	----	---------------------------	-------

Menge	Beschreibung	Artikel- Nummer	EAN 40 0 7548 ...	Eimer/ Palette	Verbrauch	CHF pro Eimer
-------	--------------	--------------------	----------------------	-------------------	-----------	------------------

Feinspachtel

	3l	Gebrauchsfertiger Leichtspachtel für vollflächige Verspachtelungen und sehr glatte Oberflächen bis Q4.	79007	... 00593 7	96	Flächenspachtelung ca. 1 Liter/m ² je 1 mm Schichtdicke	21,15
	10l		79002	... 00215 8	44		54,75

Länge	Beschreibung	Artikel- Nummer	EAN 40 0 7548 ...	Rollen/ Karton	Verbrauch	CHF pro Rolle
-------	--------------	--------------------	----------------------	-------------------	-----------	------------------

Trennstreifen

	30 m	Zum Trennen von Innenecken und Anschlussfugen. Breite 50 mm	79311	... 02029 9	10	Nach Bedarf	31,90
---	------	---	-------	-------------	----	-------------	-------

Artikel- Nummer	EAN 40 0 7548 ...	Länge	Stk/Karton	CHF pro Karton
--------------------	----------------------	-------	------------	-------------------

Direktabhänger, schallentkoppelnd, 60 × 125/200 mm



	292030	... 01690 2	125 mm	100	452,35
	292029	... 01689 6	200 mm (gestreckt)	100	508,20



Zubehör für fermacell® Gipsfaserplatten

Menge	Beschreibung	Artikel- Nummer	EAN 40 0 7548 ...	Sack/ Palette	Verbrauch	CHF pro Sack
-------	--------------	--------------------	----------------------	------------------	-----------	-----------------

Gips-Flächenspachtel

	5 kg	Zum vollflächigen Glätten von Wänden und Decken. Optimale Haftung auch auf kritischen Untergründen. Kunststoffvergütet.	79088	... 00591 3	160	ca. 1 kg/m ² bei 1 mm Schichtdicke	18,85
	25 kg		79089	... 00592 0	32		56,35

Menge	Beschreibung	Artikel- Nummer	EAN 40 0 7548 ...	Eimer/ Palette	Verbrauch	CHF pro Eimer
-------	--------------	--------------------	----------------------	-------------------	-----------	------------------

Rollputz

	10 kg	Die gebrauchsfertige, dekorative Endbeschichtung für eine Vielzahl von Untergründen. Hervorragend geeignet für fermacell® Gipsfaserplatten und Powerpanel H ₂ O Platten.	79168	... 01443 4	40	ca. 0,5 kg/m ² je Auftrag	60,60
--	-------	---	-------	-------------	----	---	-------

Länge	Beschreibung	Artikel- Nummer	EAN 40 0 7548 ...	Rollen/ Palette	Verbrauch	CHF pro Rolle
-------	--------------	--------------------	----------------------	--------------------	-----------	------------------

Gewebeband

	50 m	Breite: 70 mm Vlies-Gewebe Als Fugenverstärkung über Spachtelfugen bei Dünnputz.	79026	... 00192 2	180	nach Bedarf	17,95
---	------	--	-------	-------------	-----	-------------	-------

Länge	Beschreibung	Artikel- Nummer	EAN 40 0 7548 ...	Rollen/ Karton	Verbrauch	CHF pro Rolle
-------	--------------	--------------------	----------------------	-------------------	-----------	------------------

Armierungsband TB

	45 m	Breite: 60 mm Glasgitter-Gewebe selbstklebend als Fugenverstärkung für fermacell® Gipsfaserplatten und Powerpanel H ₂ O Platten mit Trockenbau-Kante.	79028	... 00416 9	30	nach Bedarf	14,70
---	------	---	-------	-------------	----	-------------	-------



Zubehör für fermacell® Gipsfaserplatten

Menge	Beschreibung	Artikel- Nummer	EAN 40 0 7548 ...	Stück/ Karton	Verbrauch	CHF pro Stück
-------	--------------	--------------------	----------------------	------------------	-----------	------------------

DUO Kleber

	900 g	2K-PUR Klebstoff. Zum nachträglichen Verfügen von Montagefugen. Empfohlen für den gewerblichen Verwender.	79301*	... 01528 8	10	ca. 110 g/lfd.m Fuge (Fugenbreite 5 mm)	35,55
---	--------------	---	--------	-------------	----	---	--------------

Menge	Beschreibung	Artikel- Nummer	EAN 40 0 7548 ...	Stück/ Karton	Verbrauch	CHF pro Stück
-------	--------------	--------------------	----------------------	------------------	-----------	------------------

Statikmischrohr DUO

	1 Stück	Für fermacell™ DUO Kleber.	79302*	... 01529 5	15	-	2,85
--	----------------	----------------------------	--------	-------------	----	---	-------------

* Lieferung nur in ganzen Kartons.

Menge	Beschreibung	Artikel- Nummer	EAN 40 0 7548 ...	Sack/ Palette	Ergiebigkeit	CHF pro Sack
-------	--------------	--------------------	----------------------	------------------	--------------	-----------------

Quellmörtel

	25 kg	Quellfähiger Zementmörtel zum Unterfüllen von Wänden im Holzbau auf massivem Untergrund.	79045	... 00518 0	56	ca. 16 Liter Frischmörtel je Sack	26,05
---	--------------	--	-------	-------------	----	-----------------------------------	--------------



Zubehör für Abdichtungen

Menge	Beschreibung	Artikel- Nummer	EAN 40 0 7548 ...	Stück/ Palette	Verbrauch	CHF pro Eimer
-------	--------------	--------------------	----------------------	-------------------	-----------	------------------

Flüssigfolie

	5 kg	Weichmacher- und lösemittelfreie Abdichtfolie. Zur einfachen Abdichtung von senkrechten und waagerechten Flächen unter Belägen im Sanitärbereich.	79071	... 00508 1	100	ca. 1200 g/m ² bzw. 0,8 l/m ² (bei zweimaligem Auftrag, entspricht 0,5 mm Trockenschichtdicke)	66,95
	20 kg		79072	... 00509 8	24		249,20

Menge	Beschreibung	Artikel- Nummer	EAN 40 0 7548 ...	Stück/ Palette	Verbrauch	CHF pro Kanister
-------	--------------	--------------------	----------------------	-------------------	-----------	---------------------

Tiefengrund

	5 kg	Grundierung und Verfestigung von saugenden und weniger saugenden Untergründen an Wand, Decke und Boden im Innen- und Aussenbereich.	79167	... 01442 7	90	ca. 100–200 g/m ² je nach Untergrund und Verdünnung	75,50
--	------	---	-------	-------------	----	--	-------

Länge	Beschreibung	Artikel- Nummer	EAN 40 0 7548 ...	Stück/ Karton	Verbrauch	CHF pro Rolle
-------	--------------	--------------------	----------------------	------------------	-----------	------------------

Dichtband

	5 m	Breite: 120 mm Die neueste alkalibeständige Generation. Mit beidseitiger Vlieskaschierung auf der gesamten Bandbreite. Zur Überbrückung von Fugen und Anschlüssen.	79069	... 00506 7	10	1 m/ld. m Anschlussfuge	33,00
	50 m		79070	... 00507 4	1		290,75

Menge	Beschreibung	Artikel- Nummer	EAN 40 0 7548 ...	VPE/ Karton	Verbrauch	CHF pro 2er-Set
-------	--------------	--------------------	----------------------	----------------	-----------	--------------------

Dichtecken

	2 Stück	Innenecken: zur sicheren Abdichtung.	79139	... 01486 1	5 × 2 Stück	1 Stück je Ecke	25,55
	2 Stück	Aussenecken: zur sicheren Abdichtung.	79138	... 01485 4			25,55

Menge	Beschreibung	Artikel- Nummer	EAN 40 0 7548 ...	VPE/ Karton	Verbrauch	CHF pro 2er-Set
-------	--------------	--------------------	----------------------	----------------	-----------	--------------------

Wanddichtmanschetten

	2 Stück	Abmessung: 120 × 120 mm Zum dauerhaften Abdichten von Armaturen und Rohrdurchführungen.	79068	... 00510 4	5 × 2 Stück	1 Stück je Rohrdurchführung	20,85
---	---------	--	-------	-------------	----------------	-----------------------------	-------

Menge	Beschreibung	Artikel- Nummer	EAN 40 0 7548 ...	Stück/ Palette	Verbrauch	CHF pro Sack
-------	--------------	--------------------	----------------------	-------------------	-----------	-----------------

Flexkleber

	25 kg	Der universelle flexible Fliesenkleber für innen und aussen (C2 TE S1).	79114	... 00546 3	42	Zahnung: 6er ca. 2,5 kg/m ² 8er ca. 3,0 kg/m ² 10er ca. 3,5 kg/m ²	55,30
---	-------	---	-------	-------------	----	--	-------



fermacell® Powerpanel H₂O

Die zementgebundene Platte für den Einsatz in hochbeanspruchten Nassbereichen, in hinterlüfteten Fassaden oder auch in Unterdecken im Aussenbereich.

ab 34,95 CHF/m²

Zubehör für Nassräume finden Sie ab S. 14, für Fassaden ab S. 17

Kleinformat (,Ein-Mann-Platten“)

Die handlichen Kleinformat erleichtern die Verarbeitung in allen Bereichen des Innenausbau.

Format in mm			Artikel- Nummer	EAN 40 0 7548 ...	Palettierung		ca. kg* pro m ²	ca. Gewicht pro m ² in kg	CHF pro m ²
Dicke	Länge	Breite			Stück	m ²			
12,5	1000	1250	75052	... 00497 8	50	62,5	800	12,5	34,95

* Die exakten Palettengewichte entnehmen Sie bitte der Auftragsbestätigung.

Grossformate

Für höchste Effizienz empfehlen wir die Verwendung von Platten im Grossformat.

Format in mm			Artikel- Nummer	EAN 40 0 7548 ...	Palettierung		ca. kg* pro m ²	ca. Gewicht pro m ² in kg	CHF pro m ²
Dicke	Länge	Breite			Stück	m ²			
12,5	2000	1250	75059	... 01551 6	50	125,0	1600	12,5	34,95
	2600	1250	75050	... 00498 5	30	97,5	1265	12,5	34,60
	3010	1250	75051	... 00499 2	30	112,9	1465	12,5	34,60



* Die exakten Palettengewichte entnehmen Sie bitte der Auftragsbestätigung.



Zubehör für fermacell® Powerpanel H₂O

Menge	Beschreibung	Artikel- Nummer	EAN 40 0 7548 ...	Stück/ Karton	Karton/ Palette	Verbrauch	CHF pro Stück
-------	--------------	--------------------	----------------------	------------------	--------------------	-----------	------------------

Fugenkleber

	310 ml 	Für die sichere Verklebung der Plattenstösse, mit Spezial-Düse. Empfohlen für den gewerblichen Verwender.	79023	... 00168 7	25	48	ca. 20 ml/lfd. m Fuge, d. h. ca. 22 m ² Wandfläche (Grossformat), ca. 11 m ² Deckenfläche (Kleinformat)	16,65
---	--	---	-------	-------------	----	----	---	--------------

Abmessung ø × Länge	Beschreibung	Artikel- Nummer	EAN 40 0 7548 ...	Stück/ Paket	Pakete/ Karton	Verbrauch/m ² Wand Decke	CHF pro Paket
------------------------	--------------	--------------------	----------------------	-----------------	-------------------	---	------------------

Powerpanel H₂O Schrauben

	3,9 × 35 mm	Korrosionsgeschützte Schraube zur einlagigen Befestigung der Powerpanel H ₂ O.	79120	... 00553 1	500 + Bit	8		35,10
	3,9 × 50 mm	Korrosionsgeschützte Schraube zur zweilagigen Befestigung der Powerpanel H ₂ O.	79122	... 00554 8	500 + Bit	8	ca. 10 Stk. (je Seite) ca. 21 Stk.	43,60

Abmessung ø × Länge	Beschreibung	Artikel- Nummer	EAN 40 0 7548 ...	Stück/ Paket	Pakete/ Karton	Verbrauch/m ² Wand Decke	CHF pro Paket
------------------------	--------------	--------------------	----------------------	-----------------	-------------------	---	------------------

Powerpanel H₂O Schrauben mit Bohrspitze



	3,9 × 40 mm BS	Korrosionsgeschützte Schraube zur Befestigung der Powerpanel H ₂ O auf verstärkter Metall-Unterkonstruktion.	79121	... 00555 5	250 + Bit	8	ca. 10 Stk. (je Seite) ca. 21 Stk.	38,30
---	---------------------------	---	-------	-------------	------------------	---	---------------------------------------	--------------



Zubehör für fermacell® Powerpanel H₂O

Menge	Beschreibung	Artikel- Nummer	EAN 40 0 7548 ...	Eimer/ Palette	Verbrauch	CHF pro Eimer
-------	--------------	--------------------	----------------------	-------------------	-----------	------------------

Powerpanel Feinspachtel

	10L 	Farbe: Grau Gebrauchsfertige Leicht-Spachtelmasse für den Innen- und Aussenbereich.	79090	... 01414 4	44	ca. 1l/m ² pro mm Schichtdicke	69,20
---	---	---	-------	-------------	----	---	--------------

Menge	Beschreibung	Artikel- Nummer	EAN 40 0 7548 ...	Stück/ Karton	Verbrauch	CHF pro Stück
-------	--------------	--------------------	----------------------	------------------	-----------	------------------

DUO Kleber

	900g	2K-PUR Klebstoff. Zum nachträglichen Verfugen von Montagefugen. Empfohlen für den gewerblichen Verwender.	79301*	... 01528 8	10	ca. 110g/lf.d.m Fuge (Fugenbreite 5mm)	35,55
---	-------------	---	--------	-------------	----	--	--------------

Menge	Beschreibung	Artikel- Nummer	EAN 40 0 7548 ...	Stück/ Karton	Verbrauch	CHF pro Stück
-------	--------------	--------------------	----------------------	------------------	-----------	------------------

Statikmischrohr DUO

	1 Stück	Für fermacell™ DUO Kleber.	79302*	... 01529 5	15	–	2,85
---	----------------	----------------------------	--------	-------------	----	---	-------------

* Lieferung nur in ganzen Kartons.

Abdichtungen siehe S. 12



fermacell® Powerpanel HD

Die zementgebundene Platte für den Einsatz als Fassadenbekleidung. Geprüft im Holzrahmenbau.

ab 51,50 CHF/m²

Zubehör finden Sie auf S. 17

Kleinformat (,Ein-Mann-Platten“)

Die handlichen Kleinformat erleichtern die Verarbeitung in allen Bereichen des Innenausbaus.

Format in mm			Artikel- Nummer	EAN 40 0 7548 ...	Palettierung		ca. Gewicht pro m ² in kg	CHF pro m ²	
Dicke	Länge	Breite			Stück	m ²			ca. kg*
15	1000	1250	75023	... 01552 3	40	50,0	745	14,5	51,90

* Die exakten Palettengewichte entnehmen Sie bitte der Auftragsbestätigung.

Grossformate

Für höchste Effizienz empfehlen wir die Verwendung von Platten im Grossformat.

Format in mm			Artikel- Nummer	EAN 40 0 7548 ...	Palettierung		ca. Gewicht pro m ² in kg	CHF pro m ²	
Dicke	Länge	Breite			Stück	m ²			ca. kg*
15	2600	1250	75030	... 00293 6	30	97,5	1460	14,5	51,50
	3000	1250	75031	... 00294 3	30	112,5	1685	14,5	51,50

* Die exakten Palettengewichte entnehmen Sie bitte der Auftragsbestätigung.



Zubehör für Fassadenanwendungen mit fermacell® Powerpanel HD und H₂O

Abmessung ø x Länge	Beschreibung	Artikel- Nummer	EAN 40 0 7548 ...	Stück/ Paket	Pakete/ Karton	Verbrauch/m ² Wand Decke	CHF pro Paket
------------------------	--------------	--------------------	----------------------	-----------------	-------------------	---	------------------

Powerpanel H₂O Schrauben

	3,9 x 35 mm	Korrosionsgeschützte Schraube zur Befestigung der Powerpanel HD.	79120	... 00553 1	500 + Bit	8		35,10
	3,9 x 50 mm	Korrosionsgeschützte Schraube zur Befestigung der Powerpanel HD.	79122	... 00554 8	500 + Bit	8	ca. 10 Stk. (je Seite) ca. 21 Stk.	43,60

Länge	Beschreibung	Artikel- Nummer	EAN 40 0 7548 ...	Rollen/ Karton	Verbrauch	CHF pro Rolle
-------	--------------	--------------------	----------------------	-------------------	-----------	------------------

Armierungsband HD

	50 m	Breite: 120 mm Selbstklebendes Spezialgewebe. Zum Bewehren der Plattenstöße.	79050	... 00300 1	4	nach Bedarf	203,95
---	-------------	--	-------	-------------	---	-------------	---------------

Länge	Beschreibung	Artikel- Nummer	EAN 40 0 7548 ...	Rollen/ Karton	Verbrauch	CHF pro Rolle
-------	--------------	--------------------	----------------------	-------------------	-----------	------------------

fermacell™ Tape AWS

	30 m	Breite 100 mm. Selbstklebendes Spezialvlies. Zur Anwendung als Fugenarmierung (Aussenbereich).	79250	... 02888 2	2	nach Bedarf	107,95
---	-------------	---	-------	-------------	---	-------------	---------------

Menge	Beschreibung	Artikel- Nummer	EAN 40 0 7548 ...	Eimer/ Palette	Verbrauch	CHF pro Eimer
-------	--------------	--------------------	----------------------	-------------------	-----------	------------------

Armierungskleber HD

	2,5l (3,15 kg)	Lösungsmittelfreier Spezialkleber. Zum Überstreichen des Armierungsbandes und der Befestigungsmittel.	79056	... 00373 5	80	ca. 60 g/lfd. m Fuge	61,45
---	---------------------------	--	-------	-------------	----	----------------------	--------------



fermacell® Estrichelemente

Aus Gipsfaserplatten mit und ohne Dämmstoff,
für den Einsatz als Trockenestrich.

- + Innerhalb von 24 Stunden begehbar
- + Keine zusätzliche Feuchtigkeit
- + Geringe Aufbauhöhe

ab 30,40 CHF/m²

Zubehör finden Sie ab S. 21

Estrichelemente

	Format in mm			Beschreibung	Artikel- Nummer	EAN 40 0 7548 ...	Palettierung			ca. Gewicht pro m ² in kg	CHF pro m ²
	Dicke	Länge	Breite				Dämmmaterial	Stück	m ²		
	20	1500	500	2 E 11 (EE 20)	76101	... 00407 7	74	55,5	1305	23,0	30,40
	25	1500	500	2 E 22 (EE 25)	76141	... 00408 4	60	45,0	1330	29,0	34,35

* Die exakten Palettengewichte entnehmen Sie bitte der Auftragsbestätigung.

Estrichelemente (HF) Mit Holzfaserdämmplatte in 10 mm Dicke

	Format in mm			Beschreibung	Artikel- Nummer	EAN 40 0 7548 ...	Palettierung			ca. Gewicht pro m ² in kg	CHF pro m ²
	Dicke	Länge	Breite				Dämmmaterial	Stück	m ²		
	30	1500	500	2 E 31 (EE 20 HF 10)	76045	... 00206 6	60	45,0	1175	25,5	40,90
	35	1500	500	2 E 33 (EE 25 HF 10)	76046	... 00563 0	50	37,5	1210	31,5	44,95

* Die exakten Palettengewichte entnehmen Sie bitte der Auftragsbestätigung.

Estrichelemente (MW) Mit hochwertiger Mineralwolle in 10 bzw. 20 mm Dicke

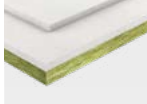
	Format in mm			Beschreibung	Artikel- Nummer	EAN 40 0 7548 ...	Palettierung			ca. Gewicht pro m ² in kg	CHF pro m ²
	Dicke	Länge	Breite				Dämmmaterial	Stück	m ²		
	30	1500	500	2 E 32 (EE 20 MW 10)	76030	... 00105 2	60	45,0	1150	25,0	43,65
	35	1500	500	2 E 34 (EE 25 MW 10)	76043	... 00562 3	50	37,5	1170	30,5	47,65
	45	1500	500	2 E 35 (EE 25 MW 20)	76038	... 00380 3	50	37,5	1245	32,5	65,35

* Die exakten Palettengewichte entnehmen Sie bitte der Auftragsbestätigung.



fermacell® Therm25™ Fussbodenheizelement





Das schlankere Fussbodenheizsystem.

+ Speichern CO₂ in der Herstellung!¹

Zubehör finden Sie ab S. 23

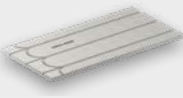
¹ Umwelt-Produkte-Deklaration vom 17.10.2022

ab 69,50 CHF/m²

	Format in mm			Beschreibung	Artikel- Nummer	EAN 40 0 7548 ...	Palettierung			ca. Gewicht		CHF pro m ²
	Dicke	Länge	Breite				Stück	m ²	ca. kg*	pro m ² in kg		
Therm25™												
	25	1000	500	Mit Längs- und Quernuten. Nutabstand 167 mm	76404	... 02139 5	70	35	1050	27		69,50
Therm25™ rund												
	25	1000	500	Mit Rundnuten. Nutabstand 167 mm.	76405	... 02140 1	70	35	840	23		114,30
Therm25™-125												
	25	1000	500	Mit Längs- und Quernuten. Verbesserte Wärmeleistung mit geringerem Rohrabstand, z.B. für Nassräume. Nutabstand 125 mm.	76408	... 02982 7	70	35	1000	26		85,75
Therm25™-125 rund												
	25	1000	500	Mit Rundnuten. Verbesserte Wärmeleistung mit geringerem Rohrabstand, z.B. für Nassräu- me. Nutabstand 125 mm.	76409	... 02983 4	70	35	800	21		150,80

* Die exakten Palettengewichte entnehmen Sie bitte der Auftragsbestätigung.



fermacell® Powerpanel TE

Der zementgebundene Trockenestrich für den Einsatz in hochbeanspruchten Nassbereichen.

Zubehör finden Sie ab S. 26

65,30 CHF/m²

Format in mm		Beschreibung	Artikel- Nummer	EAN 40 0 7548 ...	Palettierung			ca. Gewicht pro m ² in kg	CHF pro m ²
Dicke	Länge				Stück	m ²	kg*		
25	1250	500	75070	... 00537 1	60	37,5	960	25	65,30

* Die exakten Palettengewichte entnehmen Sie bitte der Auftragsbestätigung.









Zubehör für fermacell® Estrichelemente

Menge	Beschreibung	Artikel- Nummer	EAN 40 0 7548 ...	Stück/ Karton	Karton/ Palette	Verbrauch	CHF pro Stück
-------	--------------	--------------------	----------------------	------------------	--------------------	-----------	------------------

Estrich-Kleber

	1 kg 	Für die sichere Verklebung der fermacell® Estrichelemente. Mit Spezial-Düse zum doppelten Auftrag in einem Arbeitsgang. Empfohlen für den gewerblichen Verwender.	79022	... 00167 0	18	24	Stufenfalz: ca. 40-50 g/m ² (ca. 20-25 m ² je Flasche) 3. Lage: ca. 130-150 g/m ² (ca. 7 m ² je Flasche)	28,85
---	--	---	-------	-------------	----	----	---	--------------

Estrich-Kleber greenline

	1 kg 	Kennzeichnungsfreier Klebstoff für die sichere Verklebung der fermacell® Estrichelemente. Mit Spezial-Düse zum doppelten Auftrag in einem Arbeitsgang.	79225	... 01440 3	18	24	Stufenfalz: ca. 80-100 g/m ² (ca. 10-12 m ² je Flasche) 3. Lage: ca. 350-400 g/m ² (ca. 2,5 m ² je Flasche)	24,40
---	--	--	-------	-------------	----	----	--	--------------

Abmessung ø × Länge	Beschreibung	Artikel- Nummer	EAN 40 0 7548 ...	Stück/ Paket	Pakete/ Karton	Verbrauch/m ² Fussboden	CHF pro Paket
------------------------	--------------	--------------------	----------------------	-----------------	-------------------	---------------------------------------	------------------

Schnellbauschrauben

	3,9 × 19 mm	Für Estrichelemente in 20 mm	79010	... 00159 5	1000	10	15 Stück	25,55
			79020	... 00165 6	250 + Bit	40		9,45
	3,9 × 22 mm	Für Estrichelemente ≥ 25 mm	79013	... 00162 5	1000	10		26,90
			79024	... 00169 4	250 + Bit	40		10,40

Abmessung ø × Länge	Beschreibung	Artikel- Nummer	EAN 40 0 7548 ...	Stück/ Paket	Pakete/ Karton	Verbrauch/m ² Fussboden	CHF pro Paket
------------------------	--------------	--------------------	----------------------	-----------------	-------------------	---------------------------------------	------------------

Schnellbauschrauben mit Square Drive Bit

	3,9 × 19 mm	Für Estrichelemente in 20 mm	79421	... 02268 2	1000 + Bit	10	15 Stück	30,05
	3,9 × 22 mm	Für Estrichelemente ≥ 25 mm	79426	... 02273 6	1000 + Bit	10		34,95

Abmessung	Beschreibung	Artikel- Nummer	EAN 40 0 7548 ...	Stück/ Karton	Verbrauch	CHF pro Karton
-----------	--------------	--------------------	----------------------	------------------	-----------	-------------------

Randdämmstreifen MF

	1000 × 100 × 10 mm	Für die Schallentkoppelung von Trockenestrichen zu angrenzenden Bauteilen. Hohe Druckfestigkeit und nichtbrennbar A1. Schmelzpunkt ≥ 1000 °C.	79076	... 00543 2	30	nach Bedarf	79,35
	1000 × 50 × 10 mm		79079	... 00310 0	60		129,60



Zubehör für fermacell® Therm25™ und Therm25™-125



Abmessung	Beschreibung	Artikel- Nummer	EAN 40 0 7548 ...	Stück/ Karton	Verbrauch	CHF pro Karton
-----------	--------------	--------------------	----------------------	------------------	-----------	-------------------

Randdämmstreifen MF

	1000 × 100 × 10 mm Als Schallentkoppelung zwischen den fermacell® Therm25™-Elementen und Wand	79076	... 00543 2	30	nach Bedarf	79,35
---	---	-------	-------------	----	-------------	--------------

Menge	Beschreibung	Artikel- Nummer	EAN 40 0 7548 ...	Stück/ Karton	Karton/ Palette	Verbrauch	CHF pro Stück
-------	--------------	--------------------	----------------------	------------------	--------------------	-----------	------------------

Estrich-Kleber

	1 kg  Für die sichere Verklebung der zusätzlichen Lage auf die fermacell® Therm-Elemente.	79022	... 00167 0	18	24	ca. 200 g/m ² (ca. 5 m ² je Flasche)	28,85
--	---	-------	-------------	----	----	---	--------------



Abmessung ø × Länge	Beschreibung	Artikel- Nummer	EAN 40 0 7548 ...	Stück/ Paket	Pakete/ Karton	Verbrauch/m ² Fussboden	CHF pro Paket
------------------------	--------------	--------------------	----------------------	-----------------	-------------------	---------------------------------------	------------------

Schnellbauschrauben 3,9 × 30 mm

	3,9 × 30 mm Zur Verschraubung der zusätzlichen Lage auf fermacell® Therm-Elemente.	79011	...00160 1	1000	10	30 Stück	26,35
---	--	-------	------------	------	----	----------	--------------

Abmessung ø × Länge	Beschreibung	Artikel- Nummer	EAN 40 0 7548 ...	Stück/ Paket	Pakete/ Karton	Verbrauch/m ² Fussboden	CHF pro Paket
------------------------	--------------	--------------------	----------------------	-----------------	-------------------	---------------------------------------	------------------

Schnellbauschrauben mit Square Drive Bit 3,9 × 30 mm

	3,9 × 30 mm Zur Verschraubung der zusätzlichen Lage auf fermacell® Therm-Elemente.	79424	...02271 2	1000 	10	30 Stück	35,45
---	--	-------	------------	--	----	----------	--------------

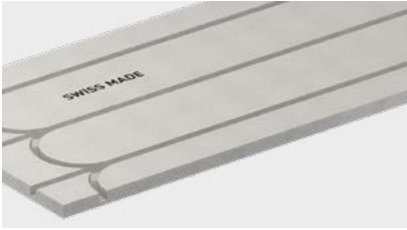

Zubehör für fermacell® Therm25™ und Therm25™-125

Abmessung	Beschreibung	Artikel- Nummer	EAN 40 0 7548 ...	CHF pro Stück
-----------	--------------	--------------------	----------------------	------------------

Therm25™ Klammerschablone

	1 500 × 1 000 mm	Klammerhilfe zur Montage der Abdeckplatte beim Aufbau einer Therm25™-Fussbodenheizung für Therm25™ Elemente mit 167mm Nutabstand. Material: Hartfaserplatte. Masse 1 500 × 1 000 × 4 mm	79188	...02984 1	36,00
---	-----------------------------	---	-------	------------	--------------

Abmessung	Beschreibung	Artikel- Nummer	EAN 40 0 7548 ...	CHF pro Stück
-----------	--------------	--------------------	----------------------	------------------

Therm25™-125 Klammerschablone

	1 500 × 1 000 mm	Klammerhilfe zur Montage der Abdeckplatte beim Aufbau einer Therm25™-Fussbodenheizung für Therm25™-125 Elemente. Material: Hartfaserplatte. Masse 1 500 × 1 000 × 4 mm	79189	...029858	34,60
---	-----------------------------	--	-------	-----------	--------------



Zubehör für Niveaue Ausgleich

Menge	Beschreibung	Artikel- Nummer	EAN 40 0 7548 ...	Sack/ Palette	Verbrauch	CHF pro Sack
-------	--------------	--------------------	----------------------	------------------	-----------	-----------------

Ausgleichsschüttung

	50 l	Schüttdichte: ca. 400 kg/m ³ Getrocknetes, mineralisches und selbstverkrallendes Granulat. Baustoffklasse A1. Zum Niveauegleich bis 100 mm Schütthöhe.	78011	... 00151 9	30	ca. 10 l/m ² bei 10 mm Schütthöhe	27,35
---	-------------	--	-------	-------------	----	--	--------------

Fläche	Beschreibung	Artikel- Nummer	EAN 40 0 7548 ...	Rollen/ Palette	Verbrauch	CHF pro Rolle
--------	--------------	--------------------	----------------------	--------------------	-----------	------------------

Rieselschutzvlies

	75 m²	Länge: 50 m Breite: 1 500 mm Rieselschutz unter fermacell™ Ausgleichsschüttung. Äusserst reissfest, verarbeitungsfreundlich und diffusionsoffen.	79046	... 00545 6	40	ca. 1,2 m ² pro 1 m ² Bodenfläche	141,55
---	-------------------------	--	-------	-------------	----	---	---------------

Menge	Beschreibung	Artikel- Nummer	EAN 40 0 7548 ...	Sack/ Palette	Verbrauch	CHF pro Sack
-------	--------------	--------------------	----------------------	------------------	-----------	-----------------

Boden-Nivelliermasse

	25 kg	Selbstverlaufende Nivelliermasse zur Herstellung von ebenen und glatten Flächen unter und auf fermacell® Estrichelementen bis 20 mm Höhe.	78009	... 00595 1	40	ca. 1,7 kg/m ² pro 1 mm Schichtdicke	58,85
---	--------------	---	-------	-------------	----	---	--------------

Menge	Beschreibung	Artikel- Nummer	EAN 40 0 7548 ...	Sack/ Palette	Verbrauch	CHF pro Sack
-------	--------------	--------------------	----------------------	------------------	-----------	-----------------

Gebundene Schüttung T

	80 l	Rohdichte: ca. 390 kg/m ³ Schnell abbindende zementär gebundene Schüttung für Schütthöhen von 10 bis 2000 mm. Belegreif nach ca. 24 Stunden, feuchtebeständig, nichtbrennbar A2.	78015	... 02461 7	15	ca. 10 l/m ² pro 10 mm Schütthöhe	60,90
---	-------------	---	-------	-------------	----	--	--------------

Menge	Beschreibung	Artikel- Nummer	EAN 40 0 7548 ...	Sack/ Palette	Verbrauch	CHF pro Kanister
-------	--------------	--------------------	----------------------	------------------	-----------	---------------------

Tiefengrund

	5 kg	Grundierung und Verfestigung von saugenden und weniger saugenden Untergründen an Wand, Decke und Boden im Innen- und Aussenbereich.	79167	... 01442 7	90	ca. 100-200 g/m ² je nach Untergrund und Verdünnung	75,50
---	-------------	---	-------	-------------	----	---	--------------



Zubehör für Trittschalldämmung

Menge	Beschreibung	Artikel- Nummer	EAN 40 0 7548 ...	Sack/ Palette	Verbrauch	CHF pro Sack
-------	--------------	--------------------	----------------------	------------------	-----------	-----------------

Wabenschüttung

	15 l (22,5 kg)	Schüttdichte: ca. 1500 kg/m ³ Hochschalldämmendes, getrocknetes Spezialgranulat mit hoher Dichte zum Einbringen in die fermacell™ Estrich-Wabe.	78013	... 00238 7	48	30 l/m ² bei 30 mm Estrich-Wabe (2 Säcke)	12,85
						60 l/m ² bei 60 mm Estrich-Wabe (4 Säcke)	

Dicke	Beschreibung	Artikel- Nummer	EAN 40 0 7548 ...	Format in mm	Palettierung Stück	CHF pro m ²
-------	--------------	--------------------	----------------------	-----------------	-----------------------	---------------------------

Estrich-Wabe

	30 mm	Wabenplatte für hochschalldämmendes Waben-Dämmsystem zum Einbringen der fermacell™ Wabenschüttung.	79036	... 00237 0	1500 × 1000	30	15,40
	60 mm		79038	... 00250 9		15	20,75

Dicke	Beschreibung	Artikel- Nummer	EAN 40 0 7548 ...	Palettierung Stück	CHF pro Set
-------	--------------	--------------------	----------------------	-----------------------	----------------

Wabenschüttung-Set

	30 mm	30 St. Wabe 30 mm, 96 Sack Wabenschüttung	79662	... 02295 8	30 Waben 2 × 48 Sack	45	1527,80
	60 mm	15 St. Wabe 60 mm, 96 Sack Wabenschüttung	79663	... 02296 5	15 Waben 2 × 48 Sack	22,5	1303,60

Menge	Beschreibung	Artikel- Nummer	EAN 40 0 7548 ...	Eimer/ Palette	Verbrauch	CHF pro Eimer
-------	--------------	--------------------	----------------------	-------------------	-----------	------------------

Schüttungsbinder für Wabenschüttung

	2,7 kg	Schüttungsbinder zur Erstellung einer fermacell™ gebundenen Splittschüttung mit der fermacell™ Wabenschüttung	78016	... 03166 0	96	1 Eimer für 8 Sack Wabenschüttung (entspricht 120mm Schütthöhe/m ²)	49,65
---	---------------	---	-------	-------------	----	---	--------------

Menge	Beschreibung	Artikel- Nummer	EAN 40 0 7548 ...	Set	Verbrauch	CHF pro Set
-------	--------------	--------------------	----------------------	-----	-----------	----------------

Schüttungsbinder-Set

	Set	6 Eimer Schüttungsbinder, 48 Sack Wabenschüttung	79664	... 03260 5	6 Eimer 48 Sack Waben- schüttung	15 kg Waben- schüttung + 0,22 kg Schüttungs- binder (pro cm Aufbau- höhe)	786,60
---	------------	---	-------	-------------	---	---	---------------

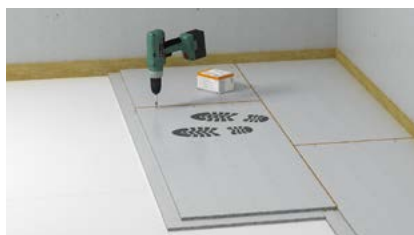

Zubehör für fermacell® Powerpanel TE

Menge	Beschreibung	Artikel- Nummer	EAN 40 0 7548 ...	Stück/ Karton	Karton/ Palette	Verbrauch	CHF pro Stück
-------	--------------	--------------------	----------------------	------------------	--------------------	-----------	------------------

Estrich-Kleber

	1 kg 	Zur Verklebung der fermacell® Powerpanel TE Elemente. Spezial-Düse zum doppelten Auftrag. Empfohlen für den gewerblichen Verwender.	79022	... 00167 0	18	24	Stufenfalz: ca. 40-50 g/m ² (ca. 20-25 m ² je Flasche) 3. Lage: ca. 130-150 g/m ² (ca. 7 m ² je Flasche)	28,85
---	--	---	-------	-------------	----	----	---	--------------

Abmessung ø × Länge	Beschreibung	Artikel- Nummer	EAN 40 0 7548 ...	Stück/ Paket	Pakete/ Karton	Verbrauch/m ² Bodenfläche	CHF pro Paket
------------------------	--------------	--------------------	----------------------	-----------------	-------------------	---	------------------

Powerpanel TE Schrauben

	3,5 × 23 mm	Zur Verschraubung von fermacell® Powerpanel TE.	79130	... 00542 5 + Bit	36	20 Stück	27,30
---	--------------------	---	-------	-----------------------------	----	----------	--------------

Abdichtungen siehe S. 12



Original fermacell™ Werkzeug

Menge	Beschreibung	Artikel- Nummer	EAN 40 0 7548 ...	Stück/ Karton	CHF pro Stück
-------	--------------	--------------------	----------------------	------------------	------------------

Plattenreisser

	1 Stück	Zum schnellen, einfachen Zuschneiden von fermacell® Gipsfaserplatten. Mit gehärteter Spezialklinge.	79015	... 00164 9	6	17,95
---	----------------	---	-------	-------------	---	--------------

Breite	Beschreibung	Artikel- Nummer	EAN 40 0 7548 ...	Stück/ Karton	CHF pro Stück
--------	--------------	--------------------	----------------------	------------------	------------------

Breitspachtel

	250 mm	Aus formstabilem Blaustahl zum ansatzfreien Spachteln für höchste Oberflächenqualität.	79030	... 00216 5	5	14,05
---	---------------	--	-------	-------------	---	--------------

Menge	Beschreibung	Artikel- Nummer	EAN 40 0 7548 ...	Abmessung mm	CHF pro Paket
-------	--------------	--------------------	----------------------	-----------------	------------------

Klebstoffabstosser und Ersatzmesser

	1 Stück	Spezialwerkzeug zum einfachen Abstoßen von Klebstoffresten. Abgerundete Kanten verhindern das Verkanten im Material. Langer Stiel für rückschonendes Arbeiten.	79017	... 00540 1	-	180,45
	3 Stück	Ersatzmesser, galvanisch verzinkt, 3 Stück/Paket.	79016	... 01413 7	100×100	90,60

Menge	Beschreibung	Artikel- Nummer	EAN 40 0 7548 ...	CHF
-------	--------------	--------------------	----------------------	-----

Abziehlehren-Set

	1 Set	Hochwertiges Abziehlehren-Set. 6-teilig, je 2 Grundschiene 2,50 m und 1,25 m, 1 Abziehlehre 2,50 m und 1 verstellbare Abziehlehre 0,77 m–1,20 m (Ersatzschiene als Zubehör auch einzeln auf Anfrage erhältlich).	79027	... 00222 6		1 168,95
---	--------------	--	-------	-------------	--	-----------------

Menge	Beschreibung	Artikel- Nummer	EAN 40 0 7548 ...	Stück/ Karton	CHF pro 5er-Set
-------	--------------	--------------------	----------------------	------------------	--------------------

Ersatzbits für neue Square Drive Schrauben

	5-er Set	Ersatzbit square drive #2 passend zu den neuen Square Drive Schrauben.	79423	... 02270 5	6	20,30
---	-----------------	--	-------	-------------	---	--------------



Aestuver® Brandschutzplatten

Zementgebundene, glasfaserbewehrte
Leichtbetonplatten für den hochwertigen Brandschutz.

Zubehör finden Sie ab S. 29

ab 52,80 CHF/m²

Format in mm			Artikel- Nummer	EAN 40 0 7548 ...	Palettierung		ca. Gewicht pro m ² in kg**	CHF pro m ²	
Dicke	Länge	Breite			Stück	m ²			ca. kg*
10	2600	1250	8001000	... 00641 5	30	97,50	1 020	10,0	52,80
15	2600	1250	8001500	... 00643 9	25	81,25	1 020	12,0	68,85
20	2600	1250	8002000	... 00644 6	20	65,00	1 020	15,0	75,65
25	2600	1250	8002500	... 00645 3	18	58,50	1 100	18,0	90,20
30	2600	1250	8003000	... 00646 0	15	48,75	1 120	22,0	103,80
40	2600	1250	8004000	... 00647 7	12	39,00	1 135	28,0	132,15
50	2600	1250	8005000	... 00648 4	10	32,50	1 150	34,0	167,95
60	2600	1250	8006000	... 00649 1	8	26,00	1 110	41,0	205,00

Weitere Plattendicken, Zuschnitte und Plattenlängen bis 3000 mm auf Anfrage. Preise gelten nur bei Bezug von ganzen Paletten ab Werk.

* Die exakten Palettengewichte entnehmen Sie bitte der Auftragsbestätigung.

** Bei 7 % Feuchte.



Zubehör für Aestuver® Brandschutzplatten

Menge	Beschreibung	Artikel-Nummer	EAN	CHF pro Eimer
-------	--------------	----------------	-----	---------------

Aestuver™ Montagemörtel

	8,5 kg	Farbe: Grau Für Ausbesserungen von Beschädigungen an Aestuver® Brandschutzplatten.	9703075	... 01092 4	48,40
---	---------------	---	---------	-------------	--------------

Menge	Beschreibung	Artikel-Nummer	EAN	Verbrauch	CHF pro Eimer
-------	--------------	----------------	-----	-----------	---------------

Powerpanel Feinspachtel

	10 l	Farbe: Grau Gebrauchsfertige Leicht-Spachtelmasse für den Innen- und Aussenbereich.	79090	... 01414 4	ca. 1 l/m ² pro mm Schichtdicke	69,20
---	-------------	--	-------	-------------	--	--------------

Menge	Beschreibung	Stück	Artikel-Nummer	EAN	Palettierung	CHF pro Eimer
-------	--------------	-------	----------------	-----	--------------	---------------

Aestuver™ Brandschutzkleber 1300

	1 kg	Farbe: Grau Folienschläuche im Eimer. Gebrauchsfertiger, selbst-aushärtender Spezialkleber auf Wasserglasbasis mit mineralischen Füllstoffen.	20	8809903	... 01365 9	24	198,25
---	-------------	--	----	---------	-------------	----	---------------

Abgabe nur eimerweise.

Länge	Beschreibung	Artikel-Nummer	EAN	Verbrauch	CHF pro Rolle
-------	--------------	----------------	-----	-----------	---------------

Armierungsband HD

	50 m	Breite: 120 mm Selbstklebendes Spezialgewebe. Zum Bewehren der Plattenstösse.	79050	... 00300 1	nach Bedarf	203,95
---	-------------	---	-------	-------------	-------------	---------------

Menge	Beschreibung	Artikel-Nummer	EAN	Verbrauch	CHF pro Eimer
-------	--------------	----------------	-----	-----------	---------------

Armierungskleber HD

	2,5 l (3,15 kg)	Lösungsmittelfreier Spezialkleber. Zum Überstreichen des Armierungsbandes und der Befestigungsmittel.	79056	... 00373 5	ca. 60 g/ld. m Fuge	61,45
---	---------------------------	---	-------	-------------	---------------------	--------------

FERMACELL®
GIPSFASERPLATTEN

FERMACELL®
POWERPANEL

FERMACELL™
BODENSYSTEME

AESTUVER®
BRANDSCHUTZ

HARDIE®
FASSADENBEKLEIDUNG

LOGISTIK & DIENST-
LEISTUNGEN



Zubehör für Aestuver® Brandschutzplatten

Abmessung ø x Länge	Beschreibung	Artikel- Nummer	EAN 40 0 7548 ...	Stück/ Paket	CHF pro Paket
------------------------	--------------	--------------------	----------------------	-----------------	------------------

Aestuver™ Schrauben

	4,0 x 55 mm	Schrauben für entsprechende Brandschutzkonstruktionen zur Verbindung der Aestuver® Brandschutzplatten – Platte in Plattenkante.	8839961	... 00664 4	250	49,90
	4,5 x 70 mm		8839966	... 01183 9	250	65,25
	4,5 x 80 mm		8839967	... 01184 6	250	68,95
	5,0 x 120 mm		8839968	... 01185 3	100	30,70

Aestuver™ Schrauben A2

	4,0 x 55 mm	Material: Edelstahl A2 Schrauben für entsprechende Brandschutzkonstruktionen zur Verbindung der Aestuver® Brandschutzplatten – Platte in Plattenkante.	8839969	... 01336 9	200	77,65
	4,5 x 70 mm		8839970	... 01337 6	200	106,50
	4,5 x 80 mm		8839971	... 01338 3	200	118,30
	5,0 x 120 mm		8839972	... 01339 0	100	88,35

Menge	Beschreibung	Artikel- Nummer	EAN 40 0 7548 ...	Stück/ Karton	CHF pro Stück	CHF pro Karton
-------	--------------	--------------------	----------------------	------------------	------------------	-------------------

Aestuver™ Brandschutzmasse

	310 ml	Farbe: Grau Brandschutzmasse zur Herstellung starrer Fugen oder Dehn- und Bewegungsfugen mit Brandschutzanforderungen	8061011	... 01347 5	20	36,08	721,50
---	--------	--	---------	-------------	----	-------	---------------

Menge	Beschreibung	Artikel- Nummer	EAN 40 0 7548 ...	Stück/ Karton	CHF pro Stück	CHF pro Karton
-------	--------------	--------------------	----------------------	------------------	------------------	-------------------

Aestuver™ FPM mastic

	600 ml	Folienschlauch Farbe: Grau/Schwarz Streichbare Brandschutzmasse zur Herstellung von Dehn- und Bewegungsfugen mit Brandschutzanforderungen oder brandschutzrelevanten Anschlussfugen.	8849959	... 02105 0	12	61,25	734,95
---	--------	--	---------	-------------	----	-------	---------------



Aestuver™ Band DSB

Faserfreier, hochaufschäumender Dämmschichtbildner auf Graphitbasis (einseitig selbstklebend).

ab 76,30 CHF/Stück

Breite	Beschreibung	Artikel- Nummer	EAN 40 0 7548 ...	Stück/ Karton	m/ Karton	CHF pro Stück
10 mm	Rolle Farbe: Graphitgrau/Schwarz Dicke: 1,5 mm Länge je Rolle: 25 m	8062001	... 01082 5	25	625	76,30
20 mm		8062002	... 01083 2	15	375	131,10
30 mm		8062003	... 01084 9	10	250	210,65
40 mm		8062004	... 01085 6	7	175	254,80
50 mm		8062005	... 01086 3	6	150	345,15

Nur ganze Kartons

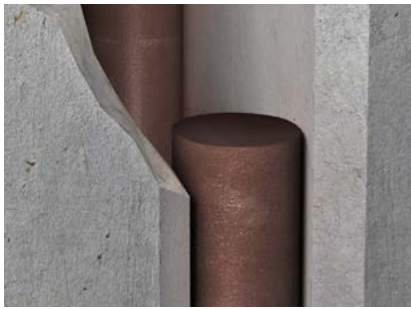

Aestuver™ Dehnfuge B

Zur brandschutztechnischen Ertüchtigung von Fugen in Decken und Wänden im Hochbau.

ab 18,00 CHF/m

Durchmesser	Beschreibung	Artikel- Nummer	EAN 40 0 7548 ...	max. Fugen- breite in mm	Stück/ Karton	CHF pro m	CHF pro Karton	
Aestuver™ Dehnfugenband								
	16 mm	Brandschutzfugen- dichtung für verschiedene Anwendungen. Farbe: Rot Länge: 1 m pro Stück	8061012	... 01348 2	10	20	18,00	360,00
	24 mm		8061013	... 01349 9	17	20	22,00	440,00
	30 mm		8061014	... 01350 5	21	20	27,15	543,00
	39 mm		8061015	... 01351 2	28	20	42,45	849,00
	49 mm		8061016	... 01352 9	36	10	59,20	592,00



Aestuver™ Dehnfuge M

Wird als brandschutztechnisch wirksame, dauerelastische Abdichtung für Fugen zwischen Massivdecken bzw. Massivwänden eingesetzt.

36,08 CHF/Stk.

Menge	Beschreibung	Artikel- Nummer	EAN 40 0 7548 ...	Stück/ Karton	CHF pro Stück	CHF pro Karton	
Aestuver™ Brandschutzmasse							
	310 ml	Max. Fugenbreite: 40 mm Kartusche Farbe: Grau Brandschutzmasse zur Herstellung starrer Fugen oder Dehn- und Bewegungsfugen mit Brandschutzanforderungen.	8061011	... 01347 5	20	36,08	721,50



Aestuver™ FPM mastic

Überstreichbare und witterungsbeständige Brandschutzmasse auch für breite Dehn- und Bewegungsfugen.

61,25 CHF/Stk.

Menge	Beschreibung	Artikel- Nummer	EAN 40 0 7548 ...	Stück/ Karton	CHF pro Stück	CHF pro Karton	
Aestuver™ FPM mastic							
	600 ml	Folienschlauch Farbe: Grau/Schwarz Streichbare Brandschutzmasse zur Herstellung von Dehn- und Bewegungsfugen mit Brandschutzanforderungen oder brandschutzrelevanten Anschlussfugen.	8849959	... 02105 0	12	61,25	734,95



Hardie® VL Plank

Hardie® Plank



Hardie® VL Plank
horizontale Montage

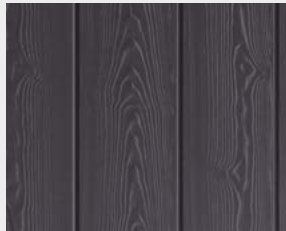

Hardie® VL Plank
vertikale Montage



Hardie® Plank
Boden-Deckel-Schalung



Hardie® Plank
horizontale Stülpeschalung

- + **Natürliche Holzoptik** in moderner Farbauswahl
- + **Geringer Pflegeaufwand** dank ColourPlus™ Technologie
- + **Schnelle Montage**



**JETZT MUSTER BESTELLEN AUF
JAMESHARDIE.CH/MUSTER-BESTELLEN**



FERMACELL®
GIPSFASERPLATTEN

FERMACELL®
POWERPANEL

FERMACELL™
BODENSYSTEME

AESTUVER®
BRANDSCHUTZ

HARDIE®
FASSADENBEKLEIDUNG

LOGISTIK & DIENST-
LEISTUNGEN

Farbübersicht James Hardie Schweiz

Farbe	RAL größte optische Übereinstimmung	Hardie® Plank		Hardie® VL Plank		Hardie® Panel	Hardie® Architectural Panel
		Holzstruktur	Glatt	Holzstruktur	Glatt		Besenstrich/ Strukturierter Putz
Schneeweiss	9003						
Nebelgrau	7035						
Schiefergrau	7042						
Anthrazitgrau	7016						
Schwarz	9004						
Kieselgrau	7044						
Cashmere	1013						
Khakibraun	1019						
Kastanienbraun	8025						
Stahlgrau	7000						
Metallgrau	7043						
Cremeweiss	1015						
Zartgrün	7032						
Monterey Taupe	7002						
Salbeigrün	6013						
Perlgrau	7047						
Moosgrün	1020						
Abendblau	7011						
Skandinavisch Rot	3009						
Nussbraun	7006						
Espresso	7022						

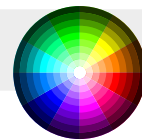

Individuelle Farbtöne
bereits ab einer
Palette (93 m²)!



Hardie® VL Plank Fassadenbekleidung

Hardie® VL Plank ist die neueste Generation der Hardie® Plank Fassadenbekleidung für einen modernen Look. Bewährte Vorteile wie Langlebigkeit und Wartungsfreiheit werden ergänzt durch eine einfache Verarbeitung.

ColourPlus™ Technology

15 Jahre
Garantie

61,95 CHF/m²

Zubehör finden Sie ab S. 39

	Format in mm			Palettierung				Gewicht pro		CHF pro m ²
	Länge	Breite /Nutzbreite	Dicke	Stück	ca. kg*	Verkaufsfläche m ²	Deckfläche m ²	Stück in kg	Verkaufsfläche	
Hardie® VL Plank	3600	214/182	11	160	1765	123,2	104,8	10,5	61,95	

* Die exakten Palettengewichte entnehmen Sie bitte der Auftragsbestätigung.

Hardie® VL Plank Cedar (Holzstruktur)



Standardfarben

Beschreibung	Artikel- Nummer	EAN 40 07548 ...
Schneeweiss	5672121	... 02690 1
Cashmere	5692121	... 02694 9
Nebelgrau	5842121	... 02692 5
Kastanienbraun	5892121	... 03019 9

Beschreibung	Artikel- Nummer	EAN 40 07548 ...
Khakibraun	5712121	... 03018 2
Schiefergrau	5512121	... 02691 8
Anthrazitgrau	5422121	... 02689 5
Schwarz	5952121	... 02693 2

Lieferung nur in ganzen Einheiten.





Hardie® Plank Fassadenbekleidung

Hardie® Plank Fassadenbekleidungen bieten die natürliche Schönheit von Holz, sind jedoch aus hochtechnologischem und wartungsarmen Faserzement.

ColourPlus™ Technology

ab 44,75 CHF/m²

15 Jahre
Garantie

Zubehör finden Sie ab S. 39

Format in mm			Palettierung				Gewicht pro		CHF pro m ² Verkaufsfläche	
Länge	Breite	Dicke	Stück	ca. kg*	Verkaufsfläche m ²	Deckfläche** m ²	Stück in kg	Standardfarben	Sonderfarben	
3600	180	8	84	622	54,4	45,4	7,4	44,75	51,55	

* Die exakten Palettengewichte entnehmen Sie bitte der Auftragsbestätigung.

** Bei 30 mm Überlappung.

Hardie® Plank Cedar (Holzstruktur)

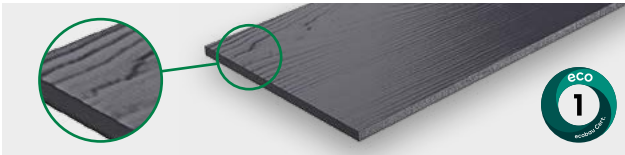

Hardie® Plank Smooth (Glatt)

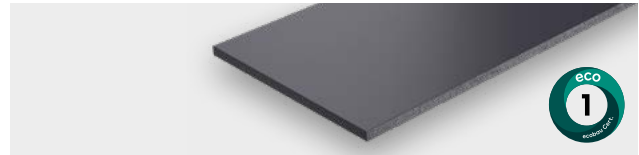

Standardfarben

Beschreibung	Artikel- Nummer	EAN 0727396 ...
Schneeweiss	5671220	... 67121 7
Nebelgrau	5841220	... 84121 4
Kieselgrau	5751220	... 75121 6
Cashmere	5691220	... 69121 5
Khakibraun	5711220	... 71121 0
Schiefergrau	5510122	... 16961 5
Stahlgrau	5851220	... 85121 3
Kastanienbraun	5891220	... 89121 9
Metallgrau	5921220	... 92121 3
Anthrazitgrau	5420122	... 16536 5
Schwarz	5951220	... 95121 0

Sonderfarben

Beschreibung	Artikel- Nummer	EAN 0727396 ...
Schneeweiss*	5670162	... 13682 2
Kieselgrau*	5751620	... 46865 7
Cashmere ¹⁾	5691620	... 46859 6
Cremeweiss ¹⁾	5681620	... 46858 9
Nebelgrau*	5841620	... 46873 2
Monterey Taupe ¹⁾	5761620	... 46866 4
Zartgrün ¹⁾	5811620	... 46771 1
Schiefergrau*	5510162	... 16962 2
Stahlgrau ¹⁾	5851620	... 46874 9
Metallgrau*	5921620	... 46880 0
Anthrazitgrau*	5420162	... 16534 1
Schwarz*	5951620	... 47724 6
Espresso ¹⁾	5460162	... 16970 7
Perlgrau ¹⁾	5480162	... 16954 7
Khakibraun ¹⁾	5711620	... 46861 9
Nussbraun ¹⁾	5771620	... 01195 2
Moosgrün ¹⁾	5791620	... 46868 8
Salbeigrün ¹⁾	5801620	... 46869 5
Abendblau ¹⁾	5861620	... 46875 6
Kastanienbraun ¹⁾	5891620	... 46877 0
Skandinavisch Rot ¹⁾	5911620	... 01196 9

Lieferung nur in ganzen Einheiten. Lieferfrist 5–10 Arbeitstage.

Sonderfarben

Beschreibung	Artikel- Nummer	EAN 0727396 ...
Cremeweiss*	5681220	... 68121 6
Salbeigrün*	5801220	... 80121 8
Zartgrün*	5811220	... 81121 7
Perlgrau*	5480122	... 16953 0
Monterey Taupe*	5761220	... 76121 5
Moosgrün*	5791220	... 79121 2
Abendblau*	5861220	... 86121 2
Skandinavisch Rot*	5911220	... 91121 4
Nussbraun*	5771220	... 77121 4
Espresso*	5460122	... 16969 1

Lieferung nur in ganzen Einheiten. Lieferfrist 10–15 Arbeitstage.

* Diese Artikel können kommissioniert geliefert werden:

Mindestbezug 30 Stk. Plank pro Artikel.

Zuschlag CHF 110.--/Auftragsposition.

¹⁾ Lieferung nur in ganzen Einheiten. Lieferzeit ca. 10 Wochen.

* Diese Artikel können kommissioniert geliefert werden:

Mindestbezug 30 Stk. Plank pro Artikel.

Zuschlag CHF 110.--/Auftragsposition.



Hardie® Panel Faserzementtafeln

15 Jahre
Garantie

Die grossformatigen Hardie® Panel Fassadenbekleidungen für den modernen architektonischen Stil. Langlebig, widerstandsfähig, wartungsarm. Die wirtschaftlichste Lösung für Ihr Projekt!

ab 57,85 CHF/m²

Format in mm**			Palettierung		Verkaufs- fläche m ²	Gewicht pro Stück in kg
Länge	Breite	Dicke	Stück	ca. kg*		
3048	1220	8	25	1 090	93,00	41,7

* Die exakten Palettengewichte entnehmen Sie bitte der Auftragsbestätigung.

** max.Nutzformat 3030 x 1200 mm

Hardie® Panel Smooth (Glatt)

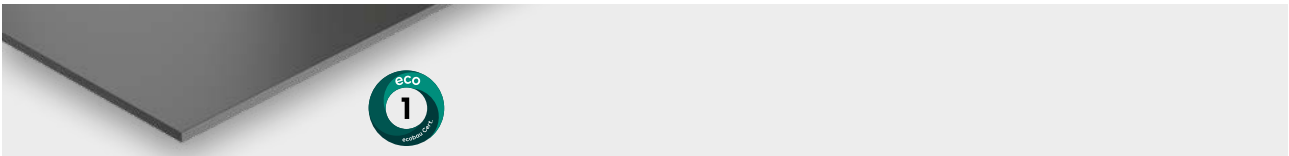

Standardfarben

Farbe	Artikel- Nummer	EAN 4007548 ...	CHF pro m ² Verkaufsfläche
Schneeweiss	5673521	... 02963 6	57,85
Nebelgrau	5843521	... 03009 0	
Kieselgrau	5753521	... 03003 8	
Cashmere	5693521	... 03001 4	
Khakibraun	5713521	... 03002 1	
Schiefergrau	5511352	... 02967 4	
Stahlgrau	5853521	... 03035 9	
Kastanienbraun	5893521	... 03011 3	
Metallgrau	5923521	... 02966 7	
Anthrazitgrau	5421352	... 02968 1	
Schwarz	5953521	... 02965 0	

Lieferung nur in ganzen Einheiten. Lieferfrist 5-10 Arbeitstage.

Individuelle Farben

Farbe	Artikel- Nummer	EAN 4007548 ...	CHF pro m ² Verkaufsfläche
Individuelle Farbtöne Stufe 1	5177031	... 02969 8	66,55
Individuelle Farbtöne Stufe 2	5177032	... 02969 8	80,10

Mindestbestellmenge: 1 Einheit (93 m²)

Lieferfrist 20-35 Arbeitstage

Alle Individuellen Farben können kommissioniert geliefert werden:

Kommissionierungs-Zuschlag pro Farbe CHF 110.--

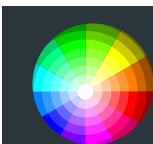

Individuelle Farbtöne sind bereits ab einer Palette (93 m²) bestellbar.
Bitte sprechen Sie uns für ihre individuelle Farbgestaltung an.



Hardie® Architectural Panel

Fest, stabil, modern:

Hardie® Architectural Panel ermöglicht kosteneffiziente Lösungen in attraktivem Design.

15 Jahre
Garantie

ab 67,95 CHF/m²

	Format in mm*			Palettierung		Verkaufs- fläche m ²	Gewicht pro Stück in kg
	Länge	Breite	Dicke	Stück	ca. kg**		
Hardie® Architectural Panel	3048	1220	8	25	1090	93,00	41,7

* max. Nutzformat 3030 × 1200 mm

** Die exakten Palettengewichte entnehmen Sie bitte der Auftragsbestätigung.

Hardie® Architectural Panel – Brushed Concrete (Besenstrich)

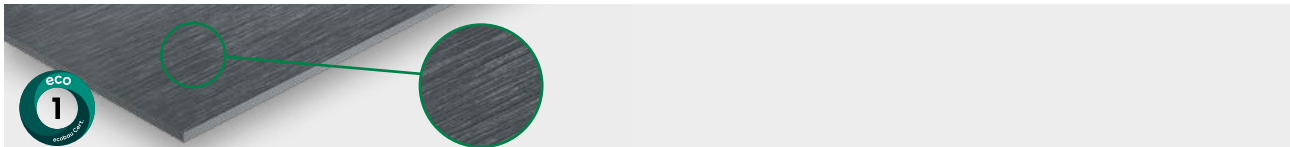

Farbe	Artikel- Nummer	EAN	CHF pro m ²
		4007548 ...	

Standardfarben

<input type="checkbox"/>	Schneeweiss	5679362	... 03108 0	67,95
<input type="checkbox"/>	Nebelgrau	5849362	... 03112 7	
<input type="checkbox"/>	Kieselgrau	5759362	... 03110 3	
<input type="checkbox"/>	Schiefergrau	5519362	... 03111 0	
<input type="checkbox"/>	Anthrazitgrau	5429362	... 03109 7	
<input type="checkbox"/>	Schwarz	5959362	... 03113 4	

Individuelle Farben

	Individuelle Farbtöne Stufe 1	5000030	... 03247 6	79,50
	Individuelle Farbtöne Stufe 2	5000031	... 03248 3	95,50

Hardie® Architectural Panel – Strukturierter Putz

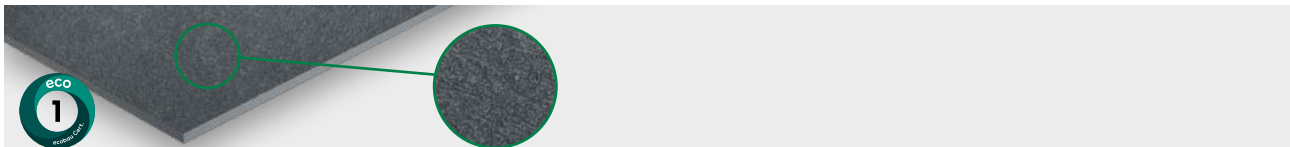

Farbe	Artikel- Nummer	EAN	CHF pro m ²
		4007548 ...	

Standardfarben

<input type="checkbox"/>	Schneeweiss	5679352	... 03114 1	67,95
<input type="checkbox"/>	Nebelgrau	5849352	... 03118 9	
<input type="checkbox"/>	Kieselgrau	5759352	... 03116 5	
<input type="checkbox"/>	Schiefergrau	5519352	... 03117 2	
<input type="checkbox"/>	Anthrazitgrau	5429352	... 03115 8	
<input type="checkbox"/>	Schwarz	5959352	... 03119 6	

Individuelle Farben

	Individuelle Farbtöne Stufe 1	5000032	... 03249 0	79,50
	Individuelle Farbtöne Stufe 2	5000033	... 03250 6	95,50

Standardfarben: Lieferung nur in ganzen Einheiten. Lieferfrist 5 – 10 Arbeitstage.

Individuelle Farben: Mindestbestellmenge: 1 Einheit (93 m²). Lieferfrist 20–35 Arbeitstage.

Alle individuellen Farben können kommissioniert geliefert werden: Kommissionierungs-Zuschlag pro Farbe CHF 110.--



Individuelle Farbtöne sind bereits ab einer Palette (93 m²) bestellbar.
Bitte sprechen Sie uns für ihre individuelle Farbgestaltung an.



Hardie™ VL Plank Starterprofil

Starterprofil aus Aluminium. Für die horizontale Anbringung von Hardie® VL Plank Fassadenbekleidungen.

46,70 CHF/Stück

■ nutzbar für
Hardie® Plank

● nutzbar für
Hardie® VL Plank

▲ nutzbar für
Hardie® Panel

Format in mm	Artikel-	EAN	Stück/	ca. Gewicht	CHF pro	
Länge	Nummer	4007548 ...	Paket	pro Stück in kg	Paket	Stück
3000	5300190	... 02683 3	5	0,92	233,50	46,70



Hardie™ VL Plank Schrauben (für Holz-UK)

A2 Edelstahlschrauben mit Bohrspitze zum schnellen Befestigen der Hardie® VL Plank Fassadenbekleidungen am Holzrahmen.

112,85 CHF/Paket

Abmessungen	Artikel-	EAN	Stück/	Verbrauch	CHF pro	
ø x Länge	Nummer	4007548 ...	Paket	Hardie® VL Plank	Paket	
4,2 x 40	5300309	... 02682 6	250	ca. 10 Stk./m ²		112,85

Weitere Profile und Befestigungsmittel können in gewünschter Farbe bei der Firma Glaromat AG bestellt werden.
www.glaromat.ch

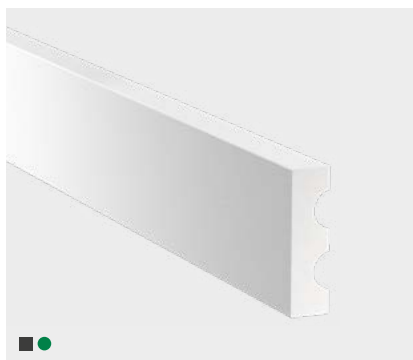

Hardie® NT3® Trim Zierleisten für Hardie® Plank Fassadenbekleidung

Eine dekorative Zierleiste aus Faserzement, die den Linien und Kanten der Fassade Ausdruck und Tiefe verleiht. Sie kann als perfekter, nahtloser Abschluss an Ecken sowie Fenster- und Türrahmen verwendet werden.

40,80 CHF/Stück

■ nutzbar für Hardie® Plank ● nutzbar für Hardie® VL Plank ▲ nutzbar für Hardie® Panel

Beschreibung	Artikel- Nummer	EAN 0727396 ...	Format in mm			Palettierung		Gewicht pro	CHF pro
			Breite	Länge	Dicke	Stück	ca. kg*	Stück in kg	Stück
<input type="checkbox"/> Schneeweiss	5671402	... 07841 2	90	3655	25	60	616	9,4	40,80

Die Farben unserer Hardie® NT3® Trim Zierleisten sind an die ColourPlus™ Technology unserer Hardie® Plank Fassadenbekleidungen angepasst. Es kann jedoch zu leichten Farbunterschieden kommen.

* Die exakten Palettengewichte entnehmen Sie bitte der Auftragsbestätigung.



Hardie™ Plank Sockellüftungsprofil

Eine Kombination aus Starterstreifen und Lüftungsprofil. Erhältlich in 38 mm.

52,45 CHF/Stück

Format in mm		Artikel- Nummer	EAN	Stück	ca. Gewicht	CHF pro
Rahmengrösse	Länge		8717399 ...	Paket	pro Stück in kg	Stück
38	3000	5300183	... 08379 9	5	0,7	52,45



Lüftungsprofil für Hardie® Plank, Hardie® VL Plank und Hardie® Panel Fassadenbekleidung

Lüftungsprofil zur idealen Be- und Entlüftung und zum Schutz vor Nagetieren. Erhältlich in 38 mm.

39,75 CHF/Stück

Format in mm		Artikel- Nummer	EAN	Stück	ca. Gewicht	CHF pro
Rahmengrösse	Länge		8717399 ...	Paket	pro Stück in kg	Stück
38	3000	5300186	... 08382 9	5	0,65	39,75

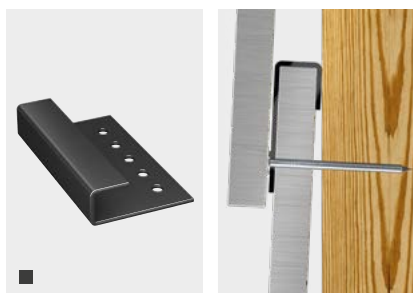

Hardie™ Clip Befestigungsverstärkung

Edelstahlplatte zur Verstärkung der Bretterbefestigung in Bereichen mit hohen Windlasten. Dicke 0,5 mm.

68,35 CHF/Beutel

Artikel-Nummer	Beschreibung	Anzahl pro Beutel	CHF pro Beutel
5300156	Befestigungsverstärkung 0,5 mm	100	68,35













Hardie™ Panel Schrauben (für Holzunterkonstruktion)

A2 Edelstahlschrauben zum Befestigen der Hardie® Panel Fassadenbekleidungen am Holzrahmen. Die Farben der Schrauben sind an die ColourPlus™ Technologie der Hardie® Panel Faserzementtafeln angepasst.











ab 134,45 CHF/Paket

Abmessungen Ø x Länge	Ø Schraubenkopf in mm	Stück/ Paket	Pakete/ Karton	Verbrauch		CHF pro Paket	
				Hardie® Plank	Hardie® Panel	Standardfarben	Sonderfarben
4,8 x 38	12	250	20	ca. 10 Stück/m ²	ca. 27 Stück/Platte	134,45	158,90

Standardfarben

Beschreibung	Artikel- Nummer	EAN 8717399 ...
 Schneeweiss	5300291	... 08387 4
 Kieselgrau	5300293	... 08391 1
 Cashmere	5300301	... 08389 8
 Nebelgrau	5300297	... 08399 7
 Khakibraun	5300296	... 08390 4
 Schiefergrau	5300450	... 08091 0
 Kastanienbraun	5300305	... 08404 8
 Stahlgrau	5300292	... 08400 0
 Metallgrau	5300295	... 08409 3
 Anthrazitgrau	5300448	... 08089 7
 Schwarz	5300298	... 08410 9

Sonderfarben

Beschreibung	Artikel- Nummer	EAN 8717399 ...
 Cremeweiss	5300289	... 08388 1
 Zartgrün	5300302	... 08397 3
 Perlgrau	5300449	... 08090 3
 Monterey Taupe	5300299	... 08393 5
 Moosgrün	5300306	... 08395 9
 Salbeigrün	5300307	... 08396 6
 Abendblau	5300294	... 08403 1
 Skandinavisch Rot	5300304	... 08408 6
 Nussbraun	5300303	... 08394 2
 Espresso	5300451	... 08092 7

Die Farben unserer Hardie™ Panel Schrauben sind an die ColourPlus™ Technologie unserer Hardie® Plank Fassadenbekleidungen angepasst. Es kann jedoch zu leichten Farbunterschieden kommen.



Hardie™ Panel Schrauben (für Aluminiumunterkonstruktion)

A2 Edelstahlschrauben zum Befestigen der Hardie® Panel Fassadenbekleidung auf Aluminiumunterkonstruktion. Die Farben der Schrauben sind an die ColourPlus™ Technologie der Hardie® Panel Faserzementtafeln angepasst.

ab 256,60 CHF/Paket











■ nutzbar für
Hardie® Plank

● nutzbar für
Hardie® VL Plank

▲ nutzbar für
Hardie® Panel

Abmessungen ø × Länge	Ø Schraubenkopf in mm	Stück/ Paket	Pakete/ Karton	Verbrauch Hardie® Panel	CHF pro Paket Standardfarben
5,5 × 25	12	250	20	ca. 30 Stück/Platte	256,60

Standardfarben

Beschreibung	Artikel- Nummer	EAN 8717399 ...
 Schneeweiss	5300397	... 08022 4
 Kieselgrau	5300400	... 08025 5
 Cashmere	5300413	... 08038 5
 Nebelgrau	5300406	... 08031 6
 Khakibraun	5300405	... 08030 9
 Stahlgrau	5300398	... 08023 1
 Schiefergrau	5300454	... 08095 8
 Kastanienbraun	5300399	... 08024 8
 Metallgrau	5300404	... 08029 3
 Anthrazitgrau	5300452	... 08093 4
 Schwarz	5300407	... 08032 3

Die Farben unserer Hardie™ Panel Schrauben sind an die ColourPlus™ Technologie unserer Hardie® Plank Fassadenbekleidungen angepasst. Es kann jedoch zu leichten Farbunterschieden kommen.













Hardie™ Panel Niet (für Aluminiumunterkonstruktionen)

Aluminium-Niet (AlMg₃) mit Nietdorn aus Edelstahl zum Befestigen der Hardie® Panel Fassadenbekleidung auf Aluminiumunterkonstruktionen. Die Farben der Niete sind an die ColourPlus™ Technologie der Hardie® Panel Faserzementtafeln angepasst.

ab 217,60 CHF/Paket

Abmessungen Ø x Länge	Ø Nietkopf in mm	Stück/ Paket	Pakete/ Karton	Verbrauch/ Hardie® Panel	CHF pro Paket Standardfarben
5 x 16	14	250	20	ca. 27 Stück	217,60

Standardfarben

Beschreibung	Artikel- Nummer	EAN 4007548 ...
 Schneeweiss	5300607	... 02741 0
 Kieselgrau	5300602	... 02736 6
 Cashmere	5300612	... 02746 5
 Nebelgrau	5300606	... 02740 3
 Khakibraun	5300615	... 02749 6
 Kastanienbraun	5300613	... 02747 2
 Stahlgrau	5300605	... 02739 7
 Schiefergrau	5300609	... 02743 4
 Metallgrau	5300601	... 02735 9
 Anthrazitgrau	5300600	... 02734 2
 Schwarz	5300608	... 02742 7

Die Farben unserer Hardie™ Panel Niete sind an die ColourPlus™ Technologie unserer Hardie® Panel Faserzementtafeln angepasst. Es kann jedoch zu leichten Farbunterschieden kommen.



Hardie™ Seal Kantenversiegelung

Ein Acrylat, farblich passend zur ausgewählten Hardie® Farbpalette; erforderlich für Kanten nach dem Zuschnitt von Fassadenbekleidungen und Hardie® NT3® Trim Zierleisten.

Auch für kleinere farbliche Reparaturen.

ab 39,75 CHF/Dose

■ nutzbar für
Hardie® Plank

● nutzbar für
Hardie® VL Plank

▲ nutzbar für
Hardie® Panel

Inhalt in l	Dosen/ Karton	Verbrauch
0,5	11	ca. 5 m ² /Dose

Standardfarben

Beschreibung	Artikel- Nummer	EAN 8717399 ...	CHF pro Dose
Schneeweiss	5300148	... 08300 3	39,75
Kieselgrau	5300132	... 08303 4	
Cashmere	5300144	... 08302 7	
Nebelgrau	5300138	... 08307 2	
Schiefergrau	5300425	... 08071 2	
Khakibraun	5300137	... 08314 0	
Kastanienbraun	5300131	... 08313 3	
Stahlgrau	5300130	... 08317 1	
Metallgrau	5300136	... 08310 2	
Anthrazitgrau	5300423	... 08069 9	
Schwarz	5300149	... 08301 0	

Sonderfarben

Beschreibung	Artikel- Nummer	EAN 8717399 ...	CHF pro Dose
Cremeweiss	5300150	... 08320 1	45,75
Zartgrün	5300145	... 08306 5	
Perlgrau	5300424	... 08070 5	
Monterey Taupe	5300139	... 08304 1	
Moosgrün	5300135	... 08311 9	
Salbeigrün	5300140	... 08315 7	
Abendblau	5300134	... 08318 8	
Skandinavisch Rot	5300147	... 08342 3	
Nussbraun	5300146	... 08346 1	
Espresso	5300426	... 08072 9	

Individuelle Farbe

Beschreibung	Artikel- Nummer	EAN 4007548 ...	CHF pro Dose
RAL-Classic Farbtöne	5300108	... 02970 4	45,75

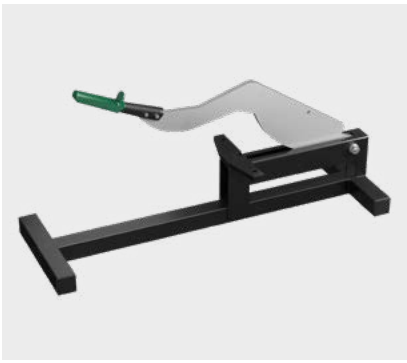

Zubehör

Um die Montage der Hardie® Fassadenbekleidungen so einfach wie möglich zu machen, haben wir eine Reihe an Zubehör entwickelt. Zum Schneiden, Versiegeln und Aufstecken.

Abmessung in mm		Beschreibung	Artikel- Nummer	EAN	Rollen/ Karton	CHF pro Rolle
Länge	Breite					

EPDM Band

	20	60	UV-resistentes Band zur Abdichtung hinter Stossfugen der Hardie® Fassadenbekleidung. Dicke: 0,75 mm.	5300153	... 08378 2	20	49,85
		80		5300154	... 08377 5	16	58,60
		100		5300151	... 08376 8	12	75,45
		120		5300152	... 08375 1	12	82,15

Einheit	Beschreibung	Artikel- Nummer	EAN	CHF pro Set
---------	--------------	--------------------	-----	----------------

Gecko Gauge Montagehilfe

	Set	Die Justierungshilfe für Hardie® Plank Fassadenbekleidungen, durch die ein einfaches Montieren der Bretter und damit eine Ein-Mann-Montage möglich ist. Set à 2 Stück.	5000015	...90308 9	222,40
--	-----	--	---------	------------	---------------

Einheit	Beschreibung	Artikel- Nummer	EAN	CHF pro Stück
---------	--------------	--------------------	-----	------------------

Hardie™ Guillotine Schneidewerkzeug

	1 Stück	Das massgefertigte Handwerkzeug schneidet Hardie® Plank Fassadenbretter schnell und präzise, ohne zu brechen, riss- und staubfrei. 1 Stück.	5300157	... 08369 0	471,75
---	---------	---	---------	-------------	---------------

Grösse in mm	Einheit	Beschreibung	Artikel- Nummer	EAN	CHF pro Stück
-----------------	---------	--------------	--------------------	-----	------------------

Hardie™ Blade Sägeblatt

	1 Stück	Speziell entwickeltes Sägeblatt zur Minimierung von Staub. 1 Stück	5300163	... 08368 3	203,35
			5300164	... 08365 2	222,40
			5300165	... 08366 9	308,20
			5300166	... 08367 6	333,60

Logistik & Dienstleistungen

Lagerfähigkeit von Zubehörprodukten

Flüssige und pulverförmige Baumaterialien sind einem Alterungsprozess unterworfen. Um zu verhindern, dass zu altes Zubehör in den Verkehr gelangt, ist die Lagerfähigkeit definiert, jeweils ab Herstellungsdatum.

Produkt	Lagerfähigkeit	Lagerbedingungen
Aestuvertm Brandschutzkleber 1300	12 Monate	Trocken, frostfrei
Aestuvertm Brandschutzmasse	12 Monate	Trocken, frostfrei
Aestuvertm FPM mastic	24 Monate	Trocken, frostfrei
Aestuvertm Montagemörtel	12 Monate	Trocken, frostfrei
fermacelltm Ansetzbinder	12 Monate	Trocken
fermacelltm Armierungskleber HD	12 Monate	Trocken, frostfrei und kühl
fermacelltm Boden-Nivelliermasse	9 Monate	Trocken, frostfrei
fermacelltm Dichtband & Manschetten	24 Monate	Bei Raumtemperatur, trocken, vor direktem Sonnenlicht schützen
fermacelltm DUO Kleber	15 Monate	Trocken, frostfrei* und kühl
fermacelltm Estrich-Kleber	12 Monate	Trocken, frostfrei* und kühl
fermacelltm Estrich-Kleber greenline	18 Monate	Trocken, frostfrei* und kühl
fermacelltm Feinspachtel	12 Monate	Frostfrei und kühl
fermacelltm Flexkleber	12 Monate	Trocken
fermacelltm Flüssigfolie	18 Monate	Frostfrei und kühl
fermacelltm Fugenkleber	12 Monate	Trocken, frostfrei* und kühl
fermacelltm Fugenkleber greenline	12 Monate	Trocken, frostfrei* und kühl
fermacelltm Fugenspachtel	12 Monate	Trocken
fermacelltm Gebundene Schüttung T	12 Monate	Trocken, frostfrei
fermacelltm Gips-Flächenspachtel	12 Monate	Trocken
fermacelltm Powerpanel Feinspachtel	12 Monate	Frostfrei und kühl
fermacelltm Rollputz	12 Monate	Frostfrei und kühl
fermacelltm Schüttungsbinder	12 Monate	Trocken, frostfrei
fermacelltm Tiefengrund	24 Monate	Trocken, frostfrei* und kühl
fermacelltm Quellschutt	6 Monate	Trocken
Hardietm Seal Kantensiegelung	18 Monate	Trocken, frostfrei

Originalverpackt.

* Kurzzeitige Einwirkung von Frost bei Transport und Lagerung schadet nicht.

Stapelhöhen von Paletten

Produkt	max. Stapelhöhe im Lager
fermacell® Gipsfaserplatten (inkl. Firepanel A1)	Maximal 5 x Palettenbreite = maximale Stapelhöhe
fermacell® Powerpanel H ₂ O und HD	4 Paletten
fermacell® Estrichelemente ohne Kaschierung	5 Paletten
fermacell® Estrichelemente mit Holzfasern	4 Paletten
fermacell® Estrichelemente mit Mineralwolle	3 Paletten
fermacell® Powerpanel TE	2 Paletten
Aestuvertm Brandschutzplatten	4 Paletten
Hardie® Plank Fassadenbekleidung	5 Paletten
Hardie® VL Plank	5 Paletten
Hardie® Panel Paneele	2 Paletten

Planungsunterstützung und Projektbetreuung



Art. Nr	Service	Beschreibung	Preis in CHF
-	Kostenlose Hotline	Für technische Anfragen steht Ihnen unsere kostenlose Hotline gerne zur Verfügung. Telefon: 031 724 20 30	kostenlos
-	Planungsunterstützung und Projektbetreuung	Sie planen oder errichten gerade ein Objekt und suchen die passende Lösung? Wir unterstützen Sie gerne bei der Lösung individueller Problemstellungen und liefern auf Sie abgestimmte Systemlösungen.	kostenlos
79180	Baustellenbetreuung 1	Beurteilen und Messung Plattenfeuchte von fermacell Gipsfaserplatten durch Mitarbeiter der James Hardie Europe GmbH	90,00/Messung
79181	Baustellenbetreuung 2	Ausserordentliche Aufwendungen durch Mitarbeiter der James Hardie Europe GmbH (Dienstleistung nach Absprache und Auftragserteilung des Kunden).	95,00/h nach Aufwand verrechnet
293003	Feuchtemessgerät GANN Hydromette BL 1	Compact B für die Messung des Feuchtegehalts von fermacell Gipsfaserplatten.	266,80/Stück
79182	Planungsunterstützung 1 Therm	Planung der fermacell Therm Fussbodenheizung, berechnen und zeichnen des Verlege- und Rohrbelegungsplans. Grundlagen: CAD-Grundrisspläne und Heiz-/Wärmebedarfsrechnung nach SIA 384.201, Bodenbeläge, Systemtemperaturen VL/RL, Verteilerstandort. Projektgrösse < 50 m ²	pauschal 380,00
79183	Planungsunterstützung 2 Therm	Planung der fermacell Therm Fussbodenheizung, berechnen und zeichnen des Verlege- und Rohrbelegungsplans. Grundlagen: CAD-Grundrisspläne und Heiz-/Wärmebedarfsrechnung nach SIA 384.201, Bodenbeläge, Systemtemperaturen VL/RL, Verteilerstandort. Projektgrösse > 50 m ² < 100 m ²	pauschal 500,00
79184	Planungsunterstützung 3 Therm	Planung der fermacell Therm Fussbodenheizung, berechnen und zeichnen des Verlege- und Rohrbelegungsplans. Grundlagen: CAD-Grundrisspläne und Heiz-/Wärmebedarfsrechnung nach SIA 384.201, Bodenbeläge, Systemtemperaturen VL/RL, Verteilerstandort. Projektgrösse > 100 m ²	3,80/m ²
79185	Planungsunterstützung 4 Therm	Berechnen der Heizlast nach SIA 384.201, Grundlagen: Grundrisspläne und Energienachweis nach SIA 380/1. Projektgrösse 1 – 2 Wohneinheiten	pauschal 690,00
79186	Planungsunterstützung 5 Therm	Berechnen der Heizlast nach SIA 384.201, Grundlagen: Grundrisspläne und Energienachweis nach SIA 380/1. Projektgrösse 3 – 6 Wohneinheiten	pauschal 1290,00
79187	Planungsunterstützung 6 Therm	Projektänderungen, Nachzeichnen von Grundrissen und unvorhergesehene Anpassungsarbeiten	120,00/h

FERMACELL®
GIPSFASERPLATTENFERMACELL®
POWERPANELFERMACELL™
BODENSYSTEME

Individuelle Verpackungsmöglichkeiten



Service	Beschreibung	Preis in CHF
Folienverpackung	Zusätzlicher Witterungsschutz für nicht folierte Paletten (maximale Plattenmasse: 3000 mm x 1250 mm).	18,00/Palette

Es gelten unsere allgemeinen Verkaufs- und Lieferbedingungen.

Diese können Sie einsehen unter www.fermacell.ch;

auf Wunsch senden wir Ihnen diese zu.

AESTUVER®
BRANDSCHUTZ

Abpackungen (ab 500 m²)

Vereinfachte Baustellenlogistik dank individueller Abpackungen. Lieferzeiten auf Anfrage.

18,00 CHF/Palette



Dicke in mm	Mindestmenge		
	Länge 1500 mm	Länge 2000 mm	Länge 2500/2540/2750/3000 mm
10	20 Stück	18 Stück	12 Stück
12,5	20 Stück	12 Stück	12 Stück
15	20 Stück	12 Stück	8 Stück
18	20 Stück	12 Stück	8 Stück
Verpackungsschritte	+ je 10 Stück	+ je 6 Stück	+ je 4 Stück

HARDIE®
FASSADENBEKLEIDUNGLOGISTIK & DIENST-
LEISTUNGEN

Paletten- Mehrwegsystem



Art.-Nr	Service	Beschreibung	Preis in CHF
79605	fermacell Palette	Sicherung wertvoller Rohstoffe dank Paletten-Mehrwegsystem	28,00/Palette
79605	Rückerstattung fermacell Palette	Sicherung wertvoller Rohstoffe dank Paletten-Mehrwegsystem	22,00/Palette
79607	Europalette (EPAL)	Sicherung wertvoller Rohstoffe dank Paletten-Mehrwegsystem	12,00/Palette
79607	Rückerstattung Europalette	Sicherung wertvoller Rohstoffe dank Paletten-Mehrwegsystem	8,00/Palette

Die Paletten der Hardie® Produkte unterliegen nicht dem Paletten-Mehrwegsystem

Rückführung von Leerpaletten

Um Sie im Rahmen der Rückführung bestmöglich zu unterstützen, bieten wir Ihnen eine einfache und komfortable Lösung für die Rückführung einwandfreier fermacell und Euro-Leerpaletten an:

- Leerpaletten vom Lager werden bei einer Liefermenge von 30 Paletten abgeholt.
- Ausschliesslich gekennzeichnete fermacell- und Euro-Paletten (EPAL) werden zurückgenommen und gutgeschrieben.

Palettenkonto

Zur Verwaltung der Palettenbestände wird für jeden Kunden ein Palettenkonto geführt. Bitte beachten Sie folgende Informationen bezüglich des Kontos:

- Übersteigen die Palettenrücklieferungen einer Niederlassung, die der Palettenauslieferungen, so werden die überschüssigen Paletten nicht gutgeschrieben.
- Die Abrechnung des Palettenkontos erfolgt zum 31.12. des jeweiligen Kalenderjahres.
- Nach Abrechnung muss das Palettenkonto innerhalb von zwei Monaten ausgeglichen werden.
- Es können keine Paletten mit einer fermacell Anlieferung zurückgeführt werden.

Anmeldung der Palettenrückführung

Die Abholung von Leerpaletten können Sie direkt über das Dienstleisterportal anmelden. Bitte halten Sie folgende Informationen bereit:

- Palettentyp
- Menge
- Abholort
- Zeitpunkt

Gerne lässt Ihnen das fermacell Verkaufsbüro Schweiz weitere Informationen zukommen.

Kontaktdaten:

James Hardie Europe GmbH Schweiz

Südstrasse 4

CH-3110 Münsingen

Telefon: 031 – 724 20 20

e-Mail: fermacell-ch@jameshardie.com

Internet: www.fermacell.ch

Stempelung fermacell und Aestuver Paletten



Informationen

Leerpaletten mit den folgenden Mängeln werden nicht gutgeschrieben und werden als Bruchpalette deklariert:

- Bruch eines Querbrettes oder Klotzes
- Starke, nicht zu entfernende Verunreinigungen (z. B. Teer, Beton etc.)
- Schäden an mehr als 3 Bauteilen
- Nicht ausreichende Tragfähigkeit (morsches, faules Holz)
- Angesägte Paletten



Intakte Palette



Bruch eines Querbrettes



Schäden an mehr als 3 Bauteilen



Nicht ausreichende Tragfähigkeit

Informationen für Fachhandel

Übersicht der möglichen Bezugseinheiten ab Werkslieferungen

fermacell Plattenmaterial



Bezeichnung	 Bezug nur ganze Einheiten	 Bezug pro Stück	Kurierversand
fermacell® Gipsfaserplatten	x		
fermacell® Gipsfaserplatten TB.	x		
fermacell® Firepanel A1	x		
fermacell® Powerpanel H ₂ O	x		
fermacell® Powerpanel HD	x		
fermacell® Estrichelemente	x		
fermacell® Therm25™	x		
fermacell® Powerpanel TE Estrichelemente	x		

fermacell Zubehör

Art.Nr.	Bezeichnung	 Bezug nur ganze Einheiten	 Bezug pro Stück	Kurierversand
78009	fermacell™ Boden-Nivelliermasse à 25 kg		x	
78011	fermacell™ Ausgleichsschüttung	x		
78015	fermacell™ Gebundene Schüttung T à 80 Liter	x		
79001	fermacell™ Fugenspachtel à 5 kg		x	
79002	fermacell™ Feinspachtel à 10 Liter		x	
79003	fermacell™ Fugenspachtel à 20 kg		x	
79007	fermacell™ Feinspachtel à 3 Liter		x	
79010	fermacell™ Schnellbauschrauben 3,9 mm × 19 mm, Pack à 1000 Stk.	x		x
79011	fermacell™ Schnellbauschrauben 3,9 mm × 30 mm, Pack à 1000 Stk.	x		x
79013	fermacell™ Schnellbauschrauben 3,9 mm × 22 mm, Pack à 1000 Stk.	x		x
79015	fermacell™ Plattenreisser		x	x
79016	fermacell™ Ersatzklingen zu Klebstoffabstosser (3 Stk./Paket)	x		x
79017	fermacell™ Klebstoffabstosser		x	x
79020	fermacell™ Schnellbauschrauben 3,9 mm × 19 mm, Pack à 250 Stk.	x		x
79021	fermacell™ Schnellbauschrauben 3,9 mm × 30 mm, Pack à 250 Stk.	x		x

fermacell® Gipsfaser & Powerpanel Produkte

fermacell Zubehör



Art.Nr.	Bezeichnung	 Bezug nur ganze Einheiten	 Bezug pro Stück	Kurierversand
79022	fermacell™ Estrich-Kleber 1 kg		x	x
79023	fermacell™ Fugenkleber 310 ml	x		x
79026	fermacell™ Gewebiband 50 m		x	x
79027	fermacell™ Abziehlehren-Set, 6-teilig		x	
79028	fermacell™ Armierungsband TB		x	x
79030	fermacell™ Breitspachtel 250 mm		x	x
79043	fermacell™ Ansetzbinder à 20 kg		x	
79046	fermacell™ Rieselschutzvlies		x	x
79047	fermacell™ Schnellbauschrauben 3,9 mm × 40 mm, Pack à 1000 Stk.	x		x
79050	fermacell™ Armierungsband HD		x	x
79052	fermacell™ Schnellbauschrauben 3,5 mm × 30 mm BS, Pack à 1000 Stk.	x		x
79053	fermacell™ Schnellbauschrauben 3,9 mm × 55 mm, Pack à 1000 Stk.	x		x
79056	fermacell™ Armierungskleber HD à 2,5 Liter		x	
79068	fermacell™ Wanddichtmanschette	x		x
79069	fermacell™ Dichtband à 5 lm		x	x
79071	fermacell™ Flüssigfolie à 5 kg		x	
79076	fermacell™ Randdämmstreifen 1000 × 100 × 10 mm	x		x
79079	fermacell™ Randdämmstreifen 1000 × 50 × 10 mm	x		x
79088	fermacell™ Gips-Flächenspachtel à 5 kg		x	
79090	fermacell™ Powerpanel Feinspachtel à 10 Liter		x	
79120	fermacell™ Powerpanel Schrauben 3,9 × 35 mm, Pack à 500 Stk.	x		x
79121	fermacell™ Powerpanel Schrauben 3,9 × 40 mm BS, Pack à 250 Stk.	x		x
79122	fermacell™ Powerpanel Schrauben 3,9 × 50 mm, Pack à 500 Stk.	x		x
79130	fermacell™ Powerpanel Schrauben TE 3,5 × 23 mm, Pack à 500 Stk.	x		x
79138	fermacell™ Dichtecken (Aussenecken)	x		x
79139	fermacell™ Dichtecken (Innenecken)	x		x
79167	fermacell™ Tiefengrund à 5 kg		x	x
79168	fermacell™ Rollputz à 10 kg		x	
79224	fermacell™ Fugenkleber greenline	x		x
79225	fermacell™ Estrich-Kleber greenline		x	x
79250	fermacell™ Tape AWS	x		x
79311	fermacell™ Trennstreifen 50 mm	x		x
79301	fermacell™ DUO-Kleber	x		x
79302	fermacell™ Statikmischrohr DUO	x		x
79420	fermacell™ Schrauben mit Square Drive Bit 3,9 × 40 mm, Pack à 1000 Stk.	x		x
79421	fermacell™ Schrauben mit Square Drive Bit 3,9 × 19 mm, Pack à 1000 Stk.	x		x
79424	fermacell™ Schrauben mit Square Drive Bit 3,9 × 30 mm, Pack à 1000 Stk.	x		x
79426	fermacell™ Schrauben mit Square Drive Bit 3,9 × 22 mm, Pack à 1000 Stk.	x		x
292029	Direktabhänger schallentkoppelnd, 60 × 200 mm, Pack à 100 Stk.	x		x
292030	Direktabhänger schallentkoppelnd, 60 × 125 mm, Pack à 100 Stk.	x		x

Aestuver® Brandschutzplatten + Hardie® Fassadenbekleidungen

Aestuver® Plattenmaterial

Art.Nr.	Bezeichnung	 Bezug nur ganze Einheiten	 Bezug pro Stück	Kurier- versand
	Aestuver® Brandschutzplatten	x		

Aestuver™ Zubehör

Art.Nr.	Bezeichnung	 Bezug nur ganze Einheiten	 Bezug pro Stück	Kurier- versand
	Aestuver™ Dehnfugenband	x		x
	Aestuver™ Band DSB	x		x
9703075	Aestuver™ Montagemörtel, 8,5 kg		x	
	Aestuver™ Schrauben	x		x
	Aestuver™ Schrauben A2	x		x
8809903	Aestuver™ Brandschutzkleber 1300	x		x
8061011	Aestuver™ Brandschutzmasse 310 ml, 20 Stk./Karton	x		x
8849959	Aestuver™ FPM Mastic	x		x

Hardie® Plattenmaterial

Art.Nr.	Bezeichnung	 Bezug nur ganze Einheiten	 Bezug pro Stück	Kurier- versand
	Hardie® Panel Smooth (Glatt) 3 050×1 220×8 mm, Palette à 25 Stk.	x		
	Hardie® Plank Smooth (Glatt) 3 600×180×8 mm, Palette à 84 Stk.	x		
	Hardie® Plank Cedar (Holzstruktur) 3 600×180×8 mm, Palette à 84 Stk.	x		
	Hardie® VL Plank Cedar (Holzstruktur) 3 600×214×11 mm, Palette à 160 Stk.	x		

Hardie® Zubehör

Art.Nr.	Bezeichnung	 Bezug nur ganze Einheiten	 Bezug pro Stück	Kurier- versand
	EPDM Dichtungsband	x		x
5000015	Gecko Gauge Montagehilfe (pro Paar)	x		x
	Hardie™ Blade Sägeblatt		x	x
5300157	Hardie™ Guillotine Schneidwerkzeug		x	x
	Hardie™ Seal Kantenversiegel 500ml		x	x
5300186	Hardie™ Plank Lüftungsprofil	x		
5300183	Hardie™ Plank Sockellüftungsprofil	x		
5300156	Hardie™ Clip - Beutel 100 Stk	x		x
	Hardie™ Panel Niet, 250 Stk	x		x
	Hardie™ Panel Schrauben (für Holzunterkonstruktion), 250 Stk.	x		x
	Hardie™ Panel Schrauben (Alu) , 250 Stk	x		x
5671402	Hardie® NT3® Trim Zierleisten, 90×3 655×25		x	
5300190	Hardie™ Plank VL-Startprofil, 3,0m, 5 Stk/paket	x		

Auftragsbezogene Logistikdienstleistung



Art. Nr	Service	Beschreibung	Preis in CHF
79210	Kurierversand	Kleinlieferung per Kurier ab Werk bis 10 kg	48,00/Paket
79210	Kurierversand	Kleinlieferung per Kurier ab Werk bis 50 kg	90,00/Paket
79210	Kurierversand	Kleinlieferung per Kurier ab Werk bis 100 kg	120,00/Paket



Fermacell Recycling-System

fermacell® Gipsfaserplatten zeichnen sich durch minimale Umweltbelastung während Produktion, Logistik und Verarbeitung aus. Durch Wiederverwendung Ihrer sortenreinen Gipsfaser-Abschnitte oder Ihres Frässtaubs entsteht ein geschlossener Wertstoffkreislauf. Hierdurch ermöglichen Sie ein nachhaltiges und umweltgerechtes Bauen.

Art.-Nr.	Beschreibung	CHF
79213	fermacell® Big Bag für Gipsfaser	85,00
79214	Verschlussplombe mit Barcode	0,00

Liefereinheiten 3 Stück.

Das Wichtigste in Kürze:



1. Big Bag bei Ihrem Händler bestellen



2. fermacell® Gipsfaser-Anschnitte oder Frässtaub in Big Bag füllen.



3. Rückgabebeschein online ausfüllen, fertig. Wir kümmern uns um den Rest und holen die Ware innert max. 10 Tagen ab

Weitere Informationen und Formular unter fermacell.ch/recycling!



Den neuesten Stand dieser Broschüre finden Sie digital auf unserer Webseite. Technische Änderungen vorbehalten.
Stand 08/2023

Es gilt die jeweils aktuelle Auflage. Sollten Sie Informationen in dieser Unterlage vermissen, wenden Sie sich bitte an das Verkaufsbüro Schweiz.

Sofern nicht anders vereinbart, gelten die Preise und Bedingungen der bei Vertragsabschluss gültigen Preisliste. Alle Preisangaben bezeichnen Franko-Preise. Gestaltung der Verkaufspreise ist ausschliessliche Hoheit des Handels.

© 2023 James Hardie Europe GmbH.
™ und ® bezeichnen registrierte und eingetragene Marken der James Hardie Technology Limited und James Hardie Europe GmbH.

James Hardie Europe GmbH, Düsseldorf (DE)

Zweigniederlassung Münsingen
Südstrasse 4
CH-3110 Münsingen
www.fermacell.ch
www.jameshardie.ch
www.aestuver.ch

Telefon 031-724 20 20
Technische
Auskünfte 031-724 20 30
E-Mail fermacell-ch@jameshardie.com

fer-040-00003/07.23/m

